

## **KIA: LA EMPRESA**

---



Gracias por convertirse en propietario de un vehículo Kia.

Como compañía mundial de fabricación de automóviles centrada en la producción de vehículos de alta calidad a precios convenientes, Kia Motors se dedica para ofrecerle un servicio que esté por encima de sus expectativas y que le haga disfrutar de la experiencia de ser cliente.

En nuestros concesionarios Kia, sentirá nuestra promesa de “**Family-like Care**”: una atmósfera de calidez, hospitalidad y confianza. Ese sentimiento de sentirse cuidado por aquellos que se preocupan por usted.

Toda la información contenida en el manual de propietario es precisa en el tiempo de publicación. Sin embargo, Kia se reserva el derecho a realizar cambios en cualquier momento para llevar a cabo mejoras continuas en los productos.

Este manual se aplica a todos los modelos Kia e incluye las descripciones y explicaciones del equipamiento estándar y opcional. Como resultado, podría encontrar en este manual material que no corresponde a su vehículo Kia.

***¡Disfruta de su vehículo y de la experiencia de "Family-like Care" de Kia!***

Gracias por elegir un vehículo KIA.

Cuando necesite cualquier servicio de mantenimiento, recuerde que su distribuidor es quien mejor conoce el vehículo. Cuenta con técnicos formados en fábrica, herramientas especializadas recomendadas y piezas de repuesto originales y está entregado a proporcionar la máxima satisfacción a sus clientes.

Si vende el vehículo, deje este manual en su interior, pues el siguiente propietario también necesitará la valiosa información que contiene.

Este manual le familiarizará con el funcionamiento, el mantenimiento y la seguridad de su nuevo vehículo. Se complementa con un libro de garantía y mantenimiento que proporciona información importante sobre todas las garantías que amparan el vehículo. Si el vehículo está equipado con algún sistema de sonido, tendrá también un manual del sistema integrado de sonido KIA en el que se explica su funcionamiento. Lea con atención estos manuales y siga las recomendaciones que le ayudarán a mantener el funcionamiento placentero y seguro de su nuevo vehículo.

KIA ofrece gran variedad de opciones, componentes y características para cada modelo. Por ello, el equipo descrito en este manual y las ilustraciones correspondientes pueden no ser aplicables en su totalidad a su vehículo particular.

La información y las especificaciones contenidas en este manual son exactas en el momento de su impresión. KIA se reserva el derecho de anular o modificar las especificaciones o el diseño en cualquier momento sin previo aviso y sin incurrir por ello en obligación alguna. Si tiene cualquier duda, consulte a su distribuidor KIA.

Por nuestra parte, podemos asegurarle que nunca dejamos de interesarnos por que el uso de su automóvil KIA sea siempre motivo de placer y satisfacción.

© 2011 KIA Motors Corp.

Reservados todos los derechos. No está permitida la reproducción total o parcial por ningún medio, electrónico o mecánico, incluidas la fotocopia y la grabación, así como cualesquiera medios de almacenamiento y recuperación o traducción de la información, sin la autorización por escrito de KIA Motors Corporation.

Impreso en Corea.

## **SECCIÓN**

Introducción	<b>1</b>
Su vehículo de un vistazo	<b>2</b>
Sistema de seguridad del vehículo	<b>3</b>
Características de vehículo	<b>4</b>
Conducción	<b>5</b>
Qué hacer en caso de emergencia	<b>6</b>
Mantenimiento	<b>7</b>
Características técnicas & Información para el consumidor	<b>8</b>
Índice alfabético	<b>I</b>

# Introducción

1

**Forma de usar este manual / 1-2**

**Combustible correcto / 1-2**

**Instrucciones manejo del vehículo / 1-6**

**Rodaje del vehículo / 1-6**

### FORMA DE USAR ESTE MANUAL

Queremos ayudarle a que conducir su vehículo le proporcione el máximo placer. Este Manual del propietario puede ayudarle de muchas formas. Le recomendamos encarecidamente que lo lea en su totalidad. Para minimizar el riesgo de lesiones o de muerte, debe leer todos los apartados encabezados por los títulos ADVERTENCIA y PRECAUCIÓN que encontrará repartidos a lo largo del manual.

Las ilustraciones complementan el texto para que entienda mejor la forma de disfrutar del vehículo. Leyendo este manual aprenderá las características, las normas de seguridad importantes y consejos para conducir en distintas situaciones.

La disposición general del manual se refleja en el índice. El índice alfabético es un buen punto de partida; recoge la información del manual ordenada alfabéticamente.

Capítulos: este manual tiene ocho capítulos y un índice. Cada capítulo está encabezado por un índice breve que le ayudará a determinar su contenido de una ojeada.

A lo largo del manual encontrará numerosas notas de ADVERTENCIA, PRECAUCIÓN y ATENCIÓN. Todas contribuyen a su seguridad personal. Lea con atención TODAS las recomendaciones contenidas en las mencionadas notas de ADVERTENCIA, PRECAUCIÓN y ATENCIÓN.

#### **ADVERTENCIA**

**ADVERTENCIA indica una situación en la que se pueden producir daños, lesiones graves o mortales si no se presta atención a lo advertido.**

#### **PRECAUCIÓN**

**PRECAUCIÓN indica una situación en la que el vehículo puede sufrir daños si la precaución no se respeta.**

#### **\* ATENCIÓN**

**ATENCIÓN indica información interesante o útil.**

### COMBUSTIBLE CORRECTO

#### Motor de gasolina

##### *Sin plomo*

##### **Para Europa**

Para obtener un rendimiento óptimo del vehículo le recomendamos que utilice gasolina sin plomo que cumpla con la normativa EN 228 y sea de 95 octanos (RON) / AKI 91 o superior.

Puede utilizarse gasolina sin plomo de 91~94 octanos (RON) / AKI 87~90, si bien ello podría reducir ligeramente el rendimiento del vehículo.

##### **Excepto Europa**

Su nuevo vehículo KIA está diseñado para consumir gasolina sin plomo de 91 octanos RON (número de octano de investigación) o de 87 AKI (índice antidetonante) o más.

El COMBUSTIBLE SIN PLOMO permite sacar el máximo partido del motor y minimiza las emisiones de escape y los depósitos de hollín en las bujías.



**PRECAUCIÓN**

**NO USE JAMÁS COMBUSTIBLE CON PLOMO. El combustible con plomo es perjudicial para el convertidor catalítico, estropeará el sensor de oxígeno del sistema de control del motor y afectará al control de emisiones.**

**No añada nunca al depósito productos limpiadores distintos de los especificados. (Consulte los detalles en un concesionario oficial de KIA.)**



**ADVERTENCIA**

- No se empeñe en llenar el depósito hasta el borde cuando la manguera se haya cerrado automáticamente.
- Asegúrese siempre de que el tapón del depósito queda bien sujeto, para evitar que se derrame combustible en caso de accidente.

**Con plomo (opcional)**

En algunos países, el vehículo estará preparado para usar gasolina con plomo. Si va a usar gasolina con plomo, pregunte un concesionario oficial KIA si su vehículo es compatible con este tipo de gasolina.

El índice de octanos de la gasolina con plomo es el mismo que el de la sin plomo.

**Gasolinas con alcohol y metanol**

Además de las gasolinas con plomo o sin plomo o en lugar de éstas se comercializan gasohol, una mezcla de gasolina y etanol (alcohol de beber), y gasolina o gasohol con metanol (alcohol de quemar).

No utilice gasohol con más de un 10% de etanol, y no use ninguna clase de gasolina ni de gasohol que contenga metanol. Cualquiera de estos combustibles podrían alterar el funcionamiento del motor y estropear el circuito de combustible.

Si observa que el motor funciona mal, deje de utilizar gasohol, sea del tipo que sea.

Los daños y el mal funcionamiento del vehículo podrían no estar cubiertos por la garantía del fabricante si son consecuencia del uso de los siguientes combustibles:

1. Gasohol con más de un 10% de etanol.
2. Gasolina o gasohol con metanol.
3. Gasolina o gasohol con plomo.



**PRECAUCIÓN**

**No use nunca gasohol con metanol. Deje de usar cualquier tipo de gasohol si comprueba que el coche es más difícil de conducir.**

### **Uso de MTBE**

Recomendamos no utilizar en este vehículo combustibles que contengan más de un 15,0% en volumen (2,7% de oxígeno en peso) de MTBE (metil terbutil éter).

Los combustibles que contengan más de un 15,0% en volumen de MTBE (2,7% de oxígeno en peso) pueden degradar las prestaciones del vehículo y causar dificultades de arranque debido a la percolación.



### **PRECAUCIÓN**

***La garantía limitada de su vehículo podría no cubrir los daños del sistema de combustible y la pérdida de rendimiento causados por el uso de combustibles con metanol o con más de 15% en volumen de MTBE (metil terbutil éter) (2,7% de oxígeno en peso).***

### **No utilice metanol.**

No utilice en su vehículo combustibles que contengan metanol (alcohol de quemar). Estos combustibles degradan las prestaciones y dañan los componentes del sistema de alimentación.

### **Aditivos de combustible**

KIA recomienda utilizar gasolina de buena calidad que cumpla la normativa europea para combustibles (EN228) o equivalente.

Para los clientes que no utilicen habitualmente gasolina de buena calidad que incluya aditivos de combustible y tengan problemas al arrancar el vehículo o el motor no funcione con suavidad, se recomienda verter una botella de aditivo en el depósito del combustible cada 15.000 km (para Europa)/5.000 km (excepto Europa). Los aditivos y la información sobre su uso están disponibles en su distribuidor KIA autorizado. No mezcle otros aditivos.

### **Funcionamiento en otros países**

Si conduce su vehículo en otro país, asegúrese de lo siguiente:

- Respete todas las normas de registro y seguro.
- Averigüe si en el país de destino se comercializan combustibles aceptables.

### **Motor diesel**

#### **Combustible diesel**

Para los motores diesel se debe emplear únicamente combustible diesel a la venta que cumpla con los criterios EN 590 u otros similares (EN significa "Norma Europea"). No emplee combustibles diesel de origen marino, aceites caloríficos ni aditivos de combustible no homologados, pues aumentaría el desgaste y causaría daños al sistema de motor y combustible.

El uso de combustibles y / o aditivos de combustible no homologados dará lugar a una limitación de sus derechos de garantía.

En su vehículo se utiliza combustible diesel más de 51 cetano. Si dispone de dos tipos de combustible diesel, utilice el combustible de verano o invierno adecuadamente según las siguientes condiciones de temperatura:

- Por encima de -5°C (23°F) ... Combustible diesel de verano.
- Por debajo de -5°C (23°F) ... Combustible diesel de invierno.

Compruebe el nivel de combustible del depósito con atención: Si el motor se para por fallo en el suministro de combustible, se tendrá que purgar los circuitos completamente para permitir el re arranque.



### **PRECAUCIÓN**

**No permita la entrada de gasolina o agua en el depósito. En tal caso sería necesario drenar el depósito y purgar los conductos para evitar la obstrucción de la bomba de inyección y daños al motor.**



### **PRECAUCIÓN** **- Motor diesel (Si está equipado con DPF)**

***Se recomienda un diesel autorizado para la automoción en los vehículo equipados con sistema DPF. Si utiliza un combustible diesel que incluya un alto grado de azufre (más de 50 ppm de azufre) y aditivos no especificados, puede provocar daños en el sistema DPF y su vehículo podría emitir humo blanco.***

### ***Biodiesel***

En su vehículo puede usar mezclas de Diesel disponibles a la venta de no más de 7% de biodiesel, conocidas como “Diesel B7”, siempre y cuando cumplan con las especificaciones EN 14214 o equivalentes. (EN equivale a “Norma europea”).

El empleo de biocombustibles más de 7% compuestos por metil -éstero de semilla de colza (RME), metil-éstero de ácido graso (FAME), metil-éstero de aceite vegetal (VME), etc., o la mezcla de diesel más de 7% con combustibles diesel causará el aumento de desgaste o daños al motor y al sistema de combustible. La garantía del fabricante no cubrirá los cambios o reparaciones de componentes desgastados o dañados debido al uso de combustibles no homologados.





### PRECAUCIÓN

- ***Nunca utilice combustibles, diesel o biodiesel B7 o por otra parte, que no cumplan con las especificaciones industriales sobre petróleo más recientes.***
- ***Nunca utilice aditivos o tratamientos de combustible que no estén recomendados ni homologados por el fabricante del vehículo.***

### INSTRUCCIONES MANEJO DEL VEHÍCULO

Como otros vehículos de este tipo, el uso incorrecto puede provocar pérdida de control, accidentes o vuelcos. Sus características específicas de diseño (mayor distancia libre al suelo, menor anchura de vía, etc.) hacen que el centro de gravedad esté más alto en este tipo de vehículos que en otros. En otras palabras, no está diseñado para circular en curva a la misma velocidad que un vehículo convencional de tracción a dos ruedas.

Evite giros y maniobras bruscos. Insistimos en que conducir incorrectamente este vehículo puede provocar pérdida de control, accidentes y vuelcos. **Debe leer las directrices de conducción "Reducir el peligro de vuelvo", en el capítulo 5 de este manual.**

### RODAJE DEL VEHICULO

No hace falta un rodaje especial. Si observa unas pocas precauciones sencillas durante los primeros 1.000 km, mejorará el rendimiento, la economía y la vida de su vehículo.

- No fuerce el motor.
- Mientras conduce, mantenga el régimen del motor dentro de 3.000 rpm (revoluciones por minuto).
- No mantenga el motor al mismo régimen, ni alto ni bajo, durante mucho tiempo seguido. Para rodar bien el motor es imprescindible modificar la velocidad a la que gira.
- Evite las paradas bruscas, salvo en caso de emergencia, para que los frenos se asienten correctamente.
- No deje el motor al ralentí durante más de 3 minutos seguidos.
- No arrastre ningún remolque durante los primeros 2.000 km (1.200 millas).

## SÍMBOLOS INDICADORES DEL CUADRO DE INSTRUMENTOS

	Luz de alarma de puertas abiertas		Indicador del ESP*		Piloto indicador de reserva de combustible
	Testigo de advertencia de la abierta de la puerta trasera		Indicador ESP OFF*		Indicadores del patrón de cambios*
	Aviso de cinturón sin abrochar		Aviso de la presión del aceite del motor		Indicador de sacar la llave*
	Indicador de luces largas		Sistema de aviso de tracción a las cuatro ruedas*		Luz de advertencia de exceso de velocidad*
	Indicador de luz encendida*		Indicador del BLOQUEO 4WD*		Indicador de la bujía de incandescencia (sólo motores diésel)
	Indicadores de los intermitentes		Aviso del sistema de carga de la batería		Indicador de filtro de combustible (Sólo motores diésel)
	Indicador de la luz antiniebla delantera*		Indicador de funcionamiento defectuoso*		
	Indicador de la luz antiniebla trasera*		Indicador del inmovilizador*		
	Indicador de ABS		Indicador de velocidad de cruceo*		
	Aviso de airbag		Indicador de control de cruceo ACTIVADO*		
	Luz de aviso del freno de estacionamiento y del líquido de frenos		Testigo de advertencia del DBC*		

\* opcional

\* Encontrará una descripción detallada en el capítulo 4, "Cuadro de instrumentos".

## Su vehículo de un vistazo

**2**

**Disposición del interior / 2-2**

**Vista del panel de instrumentos / 2-3**

**Compartimiento del motor / 2-4**

## DISPOSICIÓN DEL INTERIOR

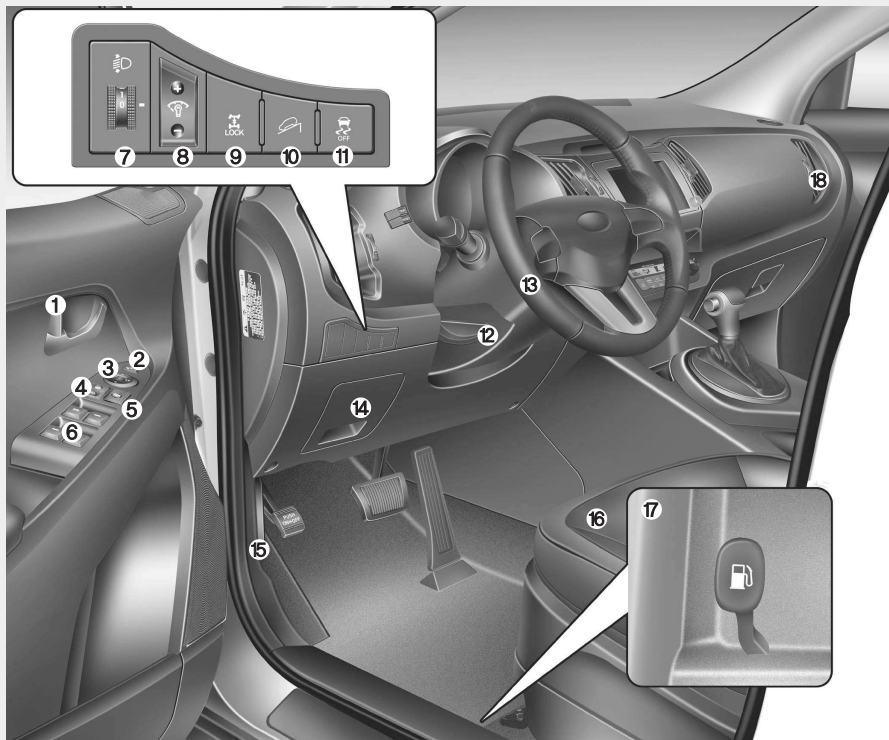

1. Mando de bloqueo/  
desbloqueo de la puerta .....4-17
  2. Botón de plegado del retrovisor  
exterior\* .....4-46
  3. Mando del retrovisor exterior .....4-45
  4. Mando del cierre centralizado de  
Las puertas\* .....4-18
  5. Mando de bloqueo de los elevalunas\* ....4-26
  6. Mandos de los elevalunas.....4-23
  7. Dispositivo de nivelación de los faros\* ....4-78
  8. Interruptor de control de la iluminación  
del panel de instrumentos\* .....4-48
  9. Botón de BLOQUEO 4WD\* .....5-26
  10. Botón DBC\* .....5-43
  11. Pulsador de desconexión del ESP\* .....5-39
  12. Palanca de ajuste de la inclinación del  
volante\* .....4-40
  13. Volante.....4-38
  14. Caja de fusibles .....7-55
  15. Palanca de apertura del capó .....4-28
  16. Asiento .....3-2
  17. Mando de desbloqueo de la tapa de llenado  
de combustible .....4-30
  18. Difusores de aire .....4-89
- \* opcional

\* Las características actuales pueden no coincidir con la ilustración.

OSL010001L

## VISTA DEL PANEL DE INSTRUMENTOS

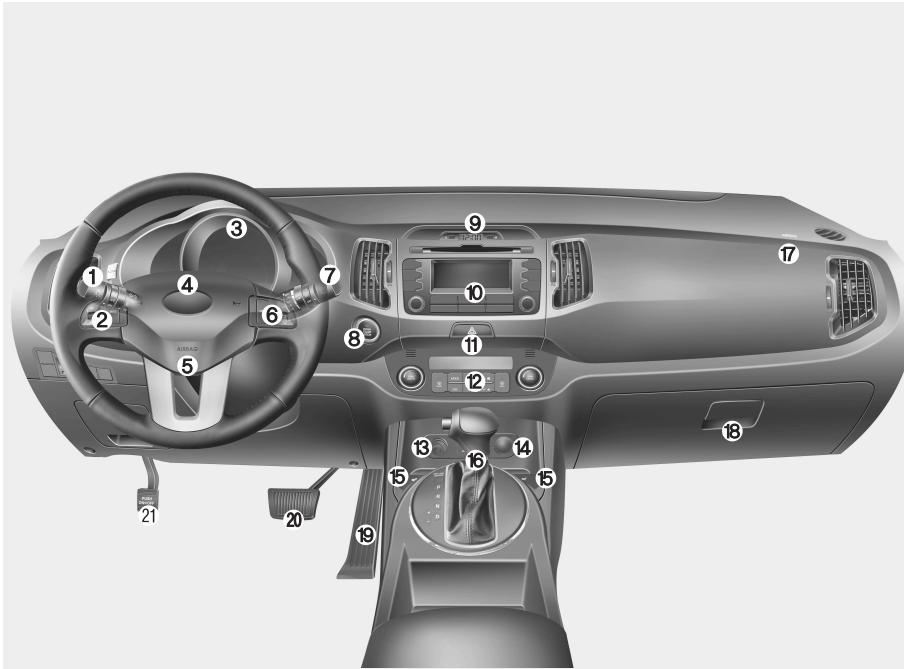

- 1. Mando de luces/intermitentes.....4-73
- 2. Mandos del equipo de sonido\* .....4-123
- 3. Panel de instrumentos .....4-47
- 4. Bocina .....4-40
- 5. Airbag delantero del conductor .....3-49
- 6. Mandos del regulador de velocidad de cruce\* .....5-47
- 7. Limpia/lavaparabrisas .....4-79
- 8. Botón de inicio o parada del motor\* .....5-9
- 9. Reloj digital\* .....4-116
- 10. Audio\* .....4-121
- 11. Intermitentes de emergencia.....6-2
- 12. Control de climatización\* .....4-87/4-93
- 13. Encendedor\* o toma de corriente\* .....4-113, 4-115
- 14. Toma de corriente\* .....4-115
- 15. Interruptor de la calefacción del asiento\* .....3-11
- 16. Palanca de cambio de marchas...5-15, 5-19
- 17. Airbag delantero del acompañante\* .....3-49
- 18. Guantero .....4-110
- 19. Pedal del acelerador .....5-6
- 20. Pedal del freno.....5-33
- 21. Pedal del freno de estacionamiento\* .....5-34

\* opcional

※ Las características actuales pueden no coincidir con la ilustración.

OSL010002

## COMPARTIMIENTO DEL MOTOR

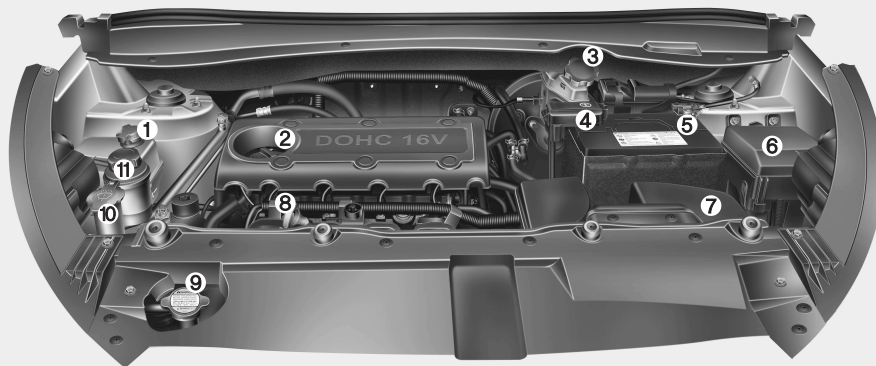

1. Varilla de nivel del aceite del motor .....7-24
2. Tapa de la boca de llenado de aceite del motor .....7-23
3. Depósito de líquido de freno .....7-28
4. Filtro de combustible .....7-31
5. Terminal positivo de la batería .....7-39
6. Terminal negativo de la batería .....7-39
7. Caja de fusibles.....7-55
8. Filtro de aire .....7-32
9. Tapón del radiador.....7-27
10. Depósito de líquido del lavaparabrisas .....7-30
11. Depósito de líquido de la dirección asistida.....7-29
12. Depósito de refrigerante del motor .....7-26

\* Ilustración a modo de ejemplo

OLM079001L

**Asientos / 3-2**

**Cinturones de seguridad / 3-18**

**Sistema de sujeción para niños / 3-33**

**Airbag - sistema de sujeción complementario  
(SRS) / 3-45**

## Sistema de seguridad del vehículo

**3**

## ASIENTOS

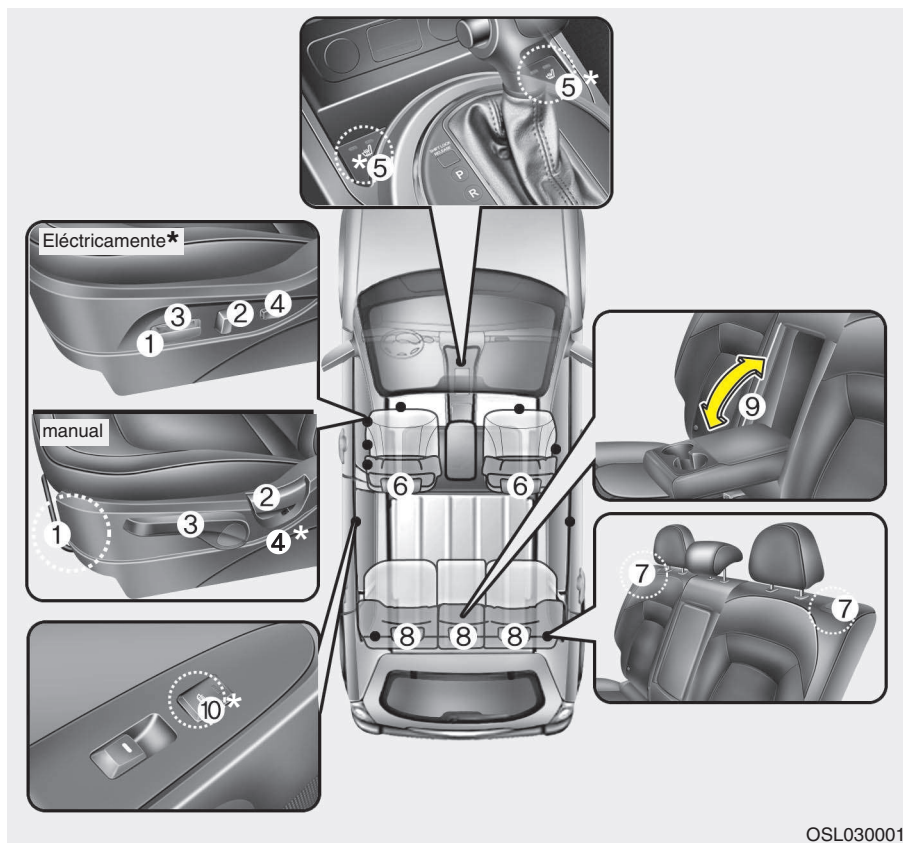

### Asiento delantero

- (1) Ajuste hacia adelante y hacia atrás
- (2) Ángulo de inclinación
- (3) Altura del asiento  
(asiento del conductor)
- (4) Soporte lumbar  
(asiento del conductor)\*
- (5) Calefacción del asiento\* /  
Calefacción del asiento (Con  
ventilación de aire, asiento del  
conductor)\*
- (6) Reposacabezas

### Asiento trasero

- (7) Plegado del respaldo
- (8) Reposacabezas
- (9) Reposabrazos
- (10) Calefacción del asiento\*

\* opcional

OSL030001



**⚠ ADVERTENCIA - Objetos sueltos**

La presencia de algún objeto suelto en la zona de los pies del conductor puede estorbar el accionamiento de los pedales y provocar un accidente. No coloque nada bajo los asientos delanteros.

**⚠ ADVERTENCIA - Asiento en posición vertical**

Cuando vuelva a situar el respaldo en posición vertical, sujételo y hágalo despacio y asegúrese de que no hay nadie cerca del asiento. Si el respaldo no se sujeta ni se controla al volver a ponerlo recto, podría salir proyectado hacia adelante y golpear a una persona accidentalmente.

**⚠ ADVERTENCIA - Responsabilidad del conductor por el acompañante**

Viajar en el asiento delantero con el respaldo echado hacia atrás puede se causa de lesiones graves o mortales en caso de accidente. En efecto, en caso de accidente, si se lleva el respaldo inclinado, las caderas pueden deslizarse por debajo de la parte abdominal del cinturón de seguridad y ejercer una fuerza considerable sobre el abdomen, que no está protegido. Como consecuencia, pueden producirse lesiones internas graves o mortales. El conductor debe advertir al acompañante de que debe llevar el asiento en posición vertical cuando el vehículo esté en marcha.

**⚠ ADVERTENCIA**

Al conducir un vehículo con el respaldo reclinado puede provocar graves lesiones en caso de accidente. Si en caso de accidente el asiento está reclinado, las caderas de los acompañantes pueden deslizarse por debajo de la banda inferior del cinturón aplicando gran fuerza sobre el abdomen desprotegido. Esto puede provocar graves lesiones. El conductor debe aconsejarle al acompañante que mantenga el respaldo en posición vertical mientras el vehículo esté en movimiento.

**⚠ ADVERTENCIA - Asiento del conductor**

- No intente nunca ajustar la posición del asiento con el vehículo en marcha. Podría perder el control del vehículo y ocasionar un accidente que produjera lesiones graves o mortales, además de daños materiales.
- No permita que nada afecte a la posición normal del respaldo. Si apoya objetos contra el respaldo o dificulta el adecuado bloqueo del mismo, podrían producirse lesiones graves o mortales en caso de parada repentina o colisión.
- Tanto si conduce como si va de pasajero, mantenga el respaldo del asiento en posición vertical y lleve apretada y cruzando las caderas la parte abdominal del cinturón de seguridad. Esta es la mejor posición para protegerle en caso de accidente.
- Para evitar que el airbag provoque lesiones evitables, incluso graves o mortales, siéntese tan alejado del volante como pueda, sin renunciar al buen control del vehículo. Se recomienda que el pecho esté al menos a 250 mm del volante.

**⚠ ADVERTENCIA - Respaldo trasero**

- El respaldo trasero debe estar perfectamente asegurado. Si no, los pasajeros y los objetos podrían salir disparados hacia delante y sufrir lesiones graves o mortales en caso de parada brusca o colisión.
- El equipaje y cualquier carga que se lleve deben colocarse tumbados en la zona de carga. Si los objetos son de gran tamaño, pesados o hay que apilarlos, deben sujetarse adecuadamente. En ningún caso debe apilarse la carga por encima de la altura del respaldo. Si no se observan estas advertencias, se pueden producir lesiones graves o mortales en caso de parada brusca, colisión o vuelco.

(Continúa)

(Continúa)

- Los pasajeros no deben viajar en la zona de carga, ni apoyarse en los respaldos plegados mientras se mueve el vehículo.
- Cuando vuelva a colocar el respaldo en la posición erguida, asegúrese de que queda correctamente enclavado tirando de él hacia adelante y hacia atrás.
- Para evitar posibles quemaduras, no retire la moqueta de la zona de carga. Los dispositivos de control del escape que se encuentran por debajo del piso producen temperaturas elevadas.

**⚠ ADVERTENCIA**

Tras el ajuste del asiento, compruebe que está firmemente enclavado para evitar que se mueva el asiento hacia delante o hacia atrás sin utilizar la palanca de desenclavamiento. Un movimiento brusco o inesperado del asiento del conductor puede causar la pérdida de control y provocar un accidente.

**⚠ ADVERTENCIA**

- Extremar las precauciones para evitar engancharse las manos u otros objetos en los mecanismos del asiento cuando este se mueva.
- No deje el mechero en el suelo ni sobre un asiento. Al accionar el asiento podría salir gas del mechero y provocar un incendio.

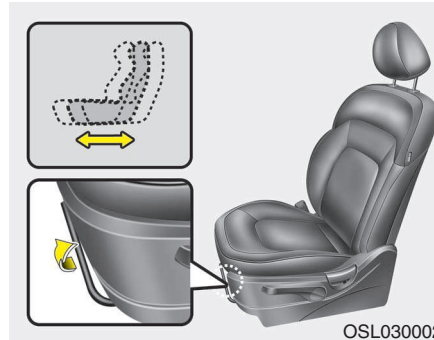

**Ajuste del asiento delantero - manual**

***Hacia adelante y hacia atrás***

Para mover el asiento hacia adelante o hacia atrás:

1. Tire hacia arriba de la palanca de ajuste de deslizamiento del asiento y sosténgala.
2. Deslice el asiento hasta la posición deseada.
3. Suelte la palanca y asegúrese de que el asiento queda inmobilizado en su sitio.

Ajuste el asiento antes de iniciar la marcha y asegúrese de que queda bloqueado firmemente tratando de moverlo hacia adelante o hacia atrás sin utilizar la palanca. Si el asiento se mueve, es que no está bien bloqueado.

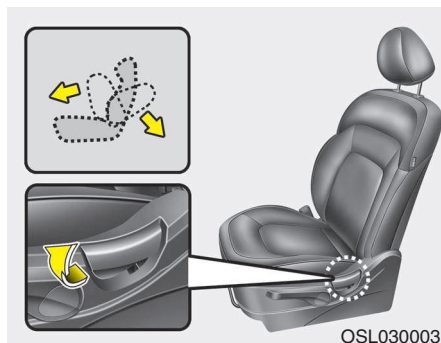

### Ángulo de inclinación

Para variar la inclinación del respaldo:

1. Inclínese ligeramente hacia adelante y levante la palanca de inclinación del respaldo.
2. Échese hacia atrás en el asiento con cuidado y lleve el respaldo a la posición deseada.
3. Suelte la palanca y asegúrese de que el respaldo queda inmovilizado en su sitio. (La palanca DEBE volver a su posición original para que el asiento quede fijo).

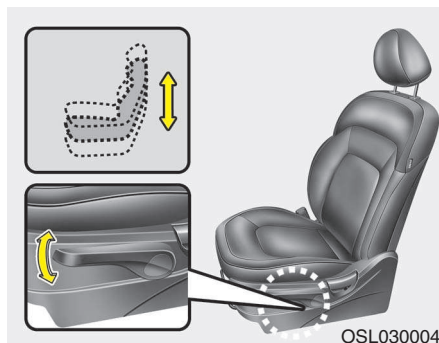

### Altura del asiento (para el asiento del conductor)

Para variar la altura del asiento, tire el mando hacia arriba o empujelo hacia abajo.

- Para bajar el asiento, empuje la palanca hacia abajo varias veces.
- Para subir el asiento, tire varias veces hacia arriba de la palanca.

### Reglaje del asiento delantero - eléctricamente (opcional)

El asiento delantero se ajusta con el botón situado en la parte exterior del asiento. Antes de arrancar, ajuste el asiento a la posición adecuada para controlar fácilmente el volante, los pedales y los mandos del panel de instrumentos.

### **⚠ ADVERTENCIA**

**Los asientos automáticos se pueden accionar con el contacto en OFF. Por tanto, nunca deben quedar niños sin vigilancia en el coche.**

**⚠ PRECAUCIÓN**

- Los asientos automáticos están movidos por un motor eléctrico. Deje de accionarlos cuando haya terminado el ajuste. El funcionamiento prolongado puede dañar la instalación eléctrica.
- Cuando están funcionando, los asientos automáticos consumen gran cantidad de energía eléctrica. Para impedir un consumo innecesario del sistema de carga, no ajuste la posición de los asientos durante más tiempo del preciso mientras el motor no está en marcha.
- No haga funcionar simultáneamente dos o más botones de accionamiento de los asientos. Podrían averiarse los motores de los asientos o algún componente eléctrico.

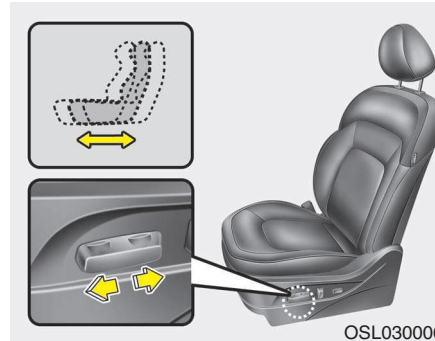

**Hacia adelante o hacia atrás**

Apriete el botón de control hacia delante o hacia atrás para mover el asiento a la posición deseada. Suelte el botón cuando el asiento alcance la posición deseada.

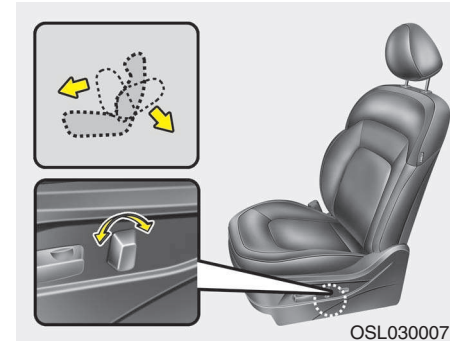

**Angulo de inclinación**

Mueva la palanca hacia adelante o hacia atrás hasta alcanzar el ángulo deseado y suéltela. Suelte el botón cuando el asiento alcance la posición deseada.

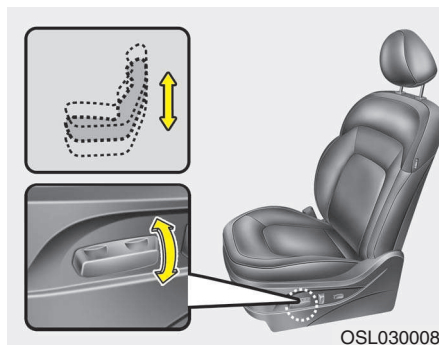

### **Altura del asiento (para el asiento del conductor)**

Mueva la parte trasera del botón de control hacia arriba para levantar la parte al asiento, o hacia abajo para bajarla.

Suelte el botón cuando el asiento alcance la posición deseada.

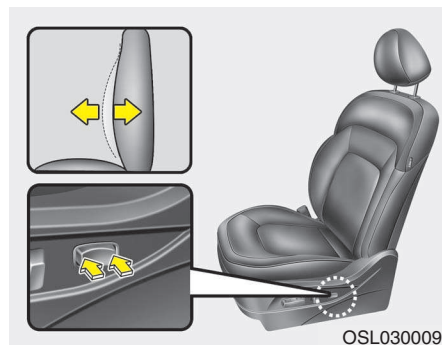

### **Soporte lumbar (para el asiento del conductor) (opcional)**

El soporte lumbar puede ajustarse pulsando el botón.

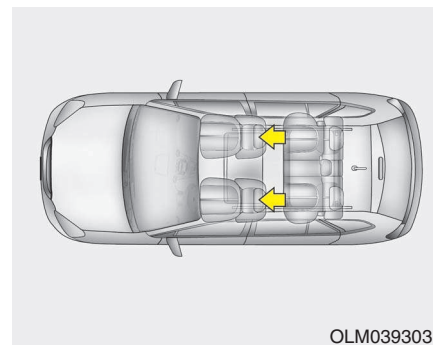

### **Ajuste del reposacabeza delantera**

Los asientos del conductor y del acompañante se equipa con reposacabezas para la comodidad y la seguridad de los ocupantes.

El reposacabezas no sólo proporciona comodidad al conductor y a los ocupantes, sino que también ayuda a proteger la cabeza y el cuello en caso de colisión.

**⚠ ADVERTENCIA**

- Para conseguir la máxima efectividad en caso de accidente, ajuste el reposacabezas de modo que la parte central del mismo se encuentre a la altura del centro de gravedad de la cabeza del ocupante. Generalmente, el centro de gravedad de la cabeza de las personas es similar a la altura de la parte superior de los ojos. Ajuste también el reposacabezas lo más cerca posible a su cabeza. Por esta razón, no se recomienda usar un cojín que mantenga el cuerpo separado del respaldo.
- No conduzca sin el reposacabezas, porque los ocupantes pueden sufrir lesiones graves en caso de accidente. Los reposacabezas pueden prevenir lesiones en el cuello cuando están ajustados correctamente.
- No ajuste la posición del reposacabezas del asiento del conductor mientras el vehículo está en movimiento.

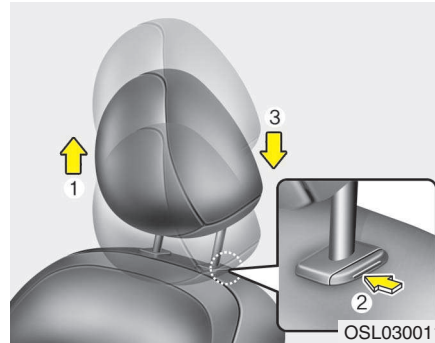
**Ajuste de la altura**

Para subir el reposacabezas, tire de él hacia arriba hasta la posición deseada (1). Para bajarlo, mantenga pulsado el botón de liberación (2) del soporte del reposacabezas y baje éste hasta la posición deseada (3).

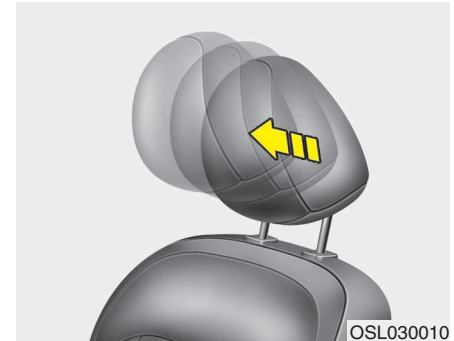
**Ajuste hacia delante y hacia atrás (opcional)**

El reposacabezas puede ajustarse hacia delante en varias posiciones diferentes tirando del mismo.

Para ajustar el reposacabezas a la posición máxima trasera, tire del mismo hacia delante hasta el tope y suéltelo.

Ajuste el reposacabezas de forma que sostenga adecuadamente la cabeza y el cuello.

**⚠ PRECAUCIÓN**

*Si tira o empuja demasiado podría dañar el reposacabezas.*

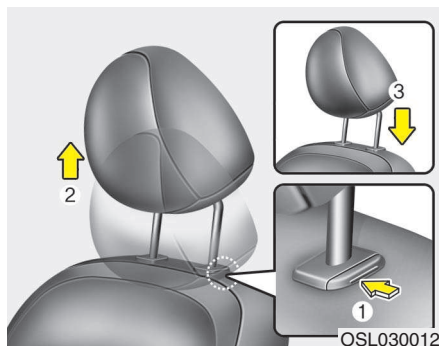

### Extracción

Para desmontar el reposacabezas, levántelo al máximo y apriete el botón de liberación (1) mientras tira de él hacia arriba (2).

Para volver a montar el reposacabezas, coloque los polos (3) en los orificios mientras pulsa el botón de liberación (1). Después ajuste la altura adecuadamente.

### **⚠ ADVERTENCIA**

**Asegúrese de que el reposacabezas esté bloqueado en su posición después de ajustarlo adecuadamente para proteger correctamente a los ocupantes.**



### Reposacabezas activo (opcional)

El reposacabezas activo se ha diseñado para moverse hacia adelante y hacia arriba en caso de colisión por detrás. Esto impide que la cabeza del conductor y del acompañante se desplace hacia atrás y que se produzcan lesiones de cuello.

Para su seguridad, no se pueden quitar los reposacabezas activos. Si hay algún problema con los reposacabezas delanteros, lleve su vehículo a revisar a un distribuidor KIA autorizado y pida que le revisen el sistema.

### **⚠ ADVERTENCIA**

**Una brecha entre el asiento y el botón de liberación del reposacabezas puede aparecer al sentarse en el asiento o al empujar o tirar de la silla. Tenga cuidado de no atrapar los dedos en la brecha.**



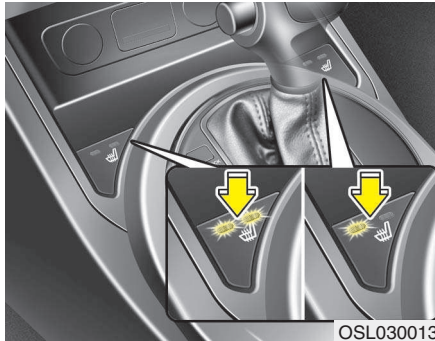

### Calefacción del asiento delantero (opcional)

#### Tipo A

El sistema de calefacción de los asientos calienta los delanteros cuando hace frío. Con el contacto en la posición ON, pulse uno de los interruptores para calentar el asiento del conductor o el del acompañante.

Cuando no haga frío o en condiciones en las que no sea necesario encender la calefacción de los asientos, ponga los interruptores en la posición OFF.

- Cada vez que se pulse el botón, el ajuste de la temperatura del asiento cambia como sigue:

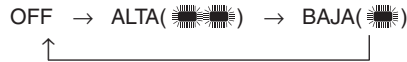

- La calefacción del asiento está en posición OFF por defecto siempre que la llave de encendido se gire a la posición ON.

#### \* ATENCIÓN

Cuando el interruptor de la calefacción del asiento está en la posición ON, la calefacción del asiento se apaga o se enciende automáticamente según la temperatura de éste.

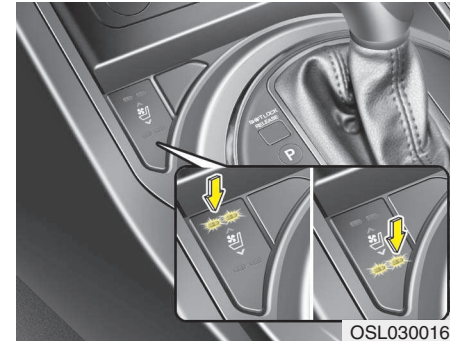

### Tipo B (con ventilación de aire, opcional)

El ajuste de temperatura del asiento cambia según la posición del interruptor.

- Si quiere calentar el cojín del asiento, gire el interruptor a la derecha (color amarillo).
- Si quiere enfriar el cojín del asiento, pulse la parte trasera del interruptor (color azul).
- Cada vez que pulse el botón, el ajuste de temperatura o el flujo de aire cambiará como sigue:

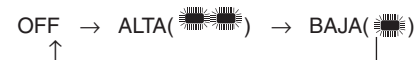

- La calefacción del asiento (con ventilación de aire) está en posición OFF por defecto siempre que la llave de encendido se gire a la posición ON.

### PRECAUCIÓN

- *Al limpiar los asientos, no utilice disolventes orgánicos, como benceno, alcohol o gasolina. De hacerlo, podría dañar la superficie del calentador o del asiento.*
- *Para impedir el sobrecalentamiento del dispositivo de calefacción, no use mantas, almohadones o fundas mientras esté funcionando.*
- *No coloque objetos pesados o afilados en los asientos que dispongan de calefacción. Podrían dañarse sus componentes.*

### **ADVERTENCIA** - El calentador del asiento quema

Los ocupantes deben tener mucho cuidado al utilizar la calefacción para no recibir un exceso de calor que podría incluso provocar quemaduras. Los ocupante debe sentir que el asiento se está calentando demasiado y deben apagar el calentador del asiento. En especial, el conductor debe extremar el cuidado con los siguientes tipos de pasajeros:

1. Bebés, niños, ancianos o inválidos, o enfermos conducidos al hospital
2. Personas de piel sensible o que sufren quemaduras fácilmente
3. Personas cansadas
4. Personas en estado de embriaguez
5. Personas tratadas con medicamentos que provoquen somnolencia o sopor (somníferos, antigripales, etc.)

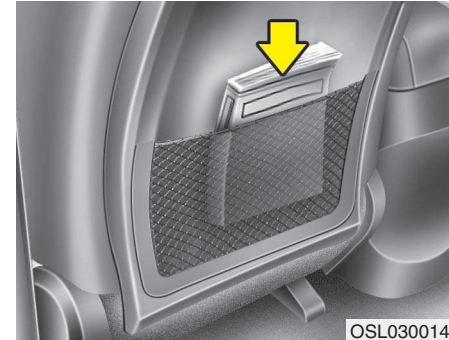

### **Bolsa en el respaldo**

En la parte trasera de los respaldos de los asientos del conductor y el acompañante se han dispuesto sendas bolsas.

### **ADVERTENCIA - Bolsas de respaldo**

No coloque objetos pesados o punzantes en las bolsas del respaldo. En caso de accidente, podrían soltarse de la bolsa y lesionar a los ocupantes del vehículo.

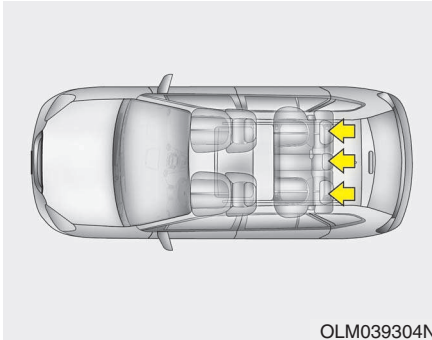

OLM039304N

## Ajuste del asiento trasero

### Reposacabezas

El (Los) asiento(s) traseros están equipados con reposacabezas en todas las posiciones de sentado para mayor comodidad y seguridad de los ocupantes.

El reposacabezas no sólo proporciona comodidad a los ocupantes, sino que también ayuda a proteger la cabeza y el cuello en caso de colisión.

## ⚠ ADVERTENCIA

- Para conseguir la máxima efectividad en caso de accidente, ajuste el reposacabezas de modo que la parte central del mismo se encuentre a la altura del centro de gravedad de la cabeza del ocupante. Generalmente, el centro de gravedad de la cabeza de las personas es similar a la altura de la parte superior de los ojos. Ajuste también el reposacabezas lo más cerca posible a su cabeza. Por esta razón, no se recomienda usar un cojín que mantenga el cuerpo separado del respaldo.
- No conduzca sin el reposacabezas, porque los ocupantes pueden sufrir lesiones graves en caso de accidente. Los reposacabezas pueden prevenir lesiones graves en el cuello cuando están ajustados correctamente.

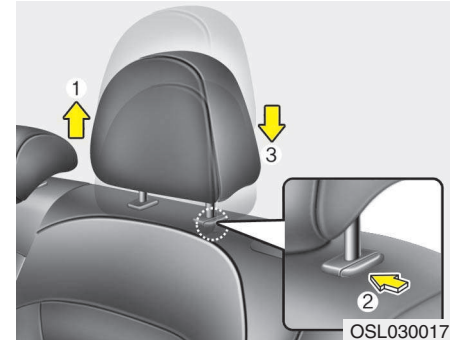

OSL030017

## Ajuste de la altura hacia arriba y abajo

Para subir el reposacabezas, tire de él hacia arriba hasta la posición deseada (1). Para bajarlo, mantenga pulsado el botón de liberación (2) del soporte del reposacabezas y baje éste hasta la posición deseada (3).

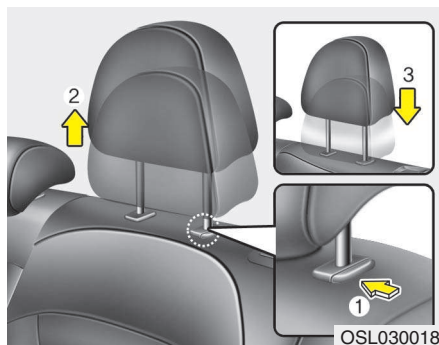

### Extracción

Para desmontar el reposacabezas, levántelo al máximo y apriete el botón de liberación (1) mientras tira de él hacia arriba (2).

Para volver a montar el reposacabezas, coloque los polos (3) en los orificios mientras pulsa el botón de liberación (1). Después ajuste la altura adecuadamente.

### **⚠ ADVERTENCIA**

Asegúrese de que el reposacabezas esté bloqueado en su posición después de ajustarlo adecuadamente para proteger correctamente a los ocupantes.

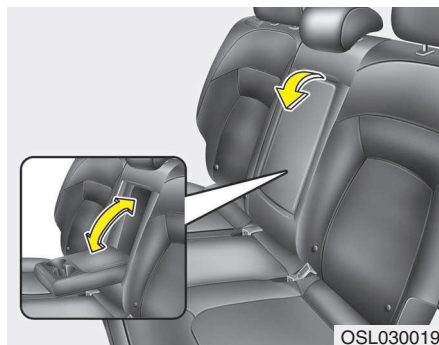

### Reposabrazos (Asiento de la 2ª fila)

Para utilizar el reposabrazos, tire de él hacia adelante desde el respaldo del asiento.

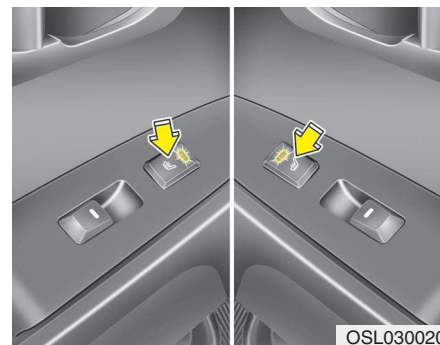

### Calefacción del asiento (opcional)

La calefacción de asientos se ha equipado para calentar los asientos traseros en condiciones ambientales frías. Cuando el interruptor de encendido está en posición ON, pulse cualquiera de los interruptores para calentar los asientos traseros.

Cuando no haga frío o en condiciones en las que no sea necesario encender la calefacción de los asientos, ponga los interruptores en la posición "OFF".

### \* ATENCIÓN

Cuando el interruptor de la calefacción del asiento está en la posición ON, la calefacción del asiento se apaga o se enciende automáticamente según la temperatura de éste.

### PRECAUCIÓN

- *Al limpiar los asientos, no utilice disolventes orgánicos, como benceno, alcohol o gasolina. De hacerlo, podría dañar la superficie del calentador o del asiento.*
- *Para evitar el sobrecalentamiento de la calefacción de los asientos, no coloque nada sobre los asientos que aisle contra el calor como por ejemplo mantas, cojines o fundas mientras la calefacción del asiento está funcionando.*
- *No coloque objetos pesados o afilados en los asientos que dispongan de calefacción. Podrían dañarse sus componentes.*

### ADVERTENCIA

#### - El calentador del asiento quema

Los ocupantes deben tener mucho cuidado al utilizar la calefacción para no recibir un exceso de calor que podría incluso provocar quemaduras. La calefacción del asiento puede causar quemaduras incluso a bajas temperaturas, especialmente si se utiliza durante largos periodos de tiempo. En especial, el conductor debe extremar el cuidado con los siguientes tipos de pasajeros:

1. Bebés, niños, ancianos o inválidos, o enfermos conducidos al hospital
2. Personas de piel sensible o que sufren quemaduras fácilmente
3. Personas cansadas
4. Personas en estado de embriaguez
5. Personas tratadas con medicamentos que provoquen somnolencia o sopor (somníferos, antagripales, etc.)

### *Plegado del asiento trasero*

El respaldo de las plazas traseras se puede plegar para facilitar el transporte de objetos largos o aumentar la capacidad del maletero del vehículo.

### ADVERTENCIA

Los respaldos de las plazas traseras se pliegan para facilitar el transporte de objetos más largos que de otra forma no cabrían.

No permita nunca que los pasajeros se sienten encima del respaldo plegado del asiento con el coche en movimiento, porque éste no es un lugar adecuado para sentarse y no dispone de cinturones de seguridad. Esto podría causar lesiones graves o mortales en caso de accidente o de parada brusca. Los objetos depositados en el respaldo plegado del asiento no deben elevarse por encima de la parte superior de los asientos delanteros. Así se evita que la carga pueda desplazarse hacia delante y causar lesiones o daños al frenar bruscamente.

## Sistema de seguridad del vehículo

1. Introduzca la hebilla del cinturón de seguridad trasero en el hueco dispuesto entre el respaldo y el asiento, y la banda del cinturón en la guía para evitar dañarlos.
2. Lleve el respaldo delantero a la posición vertical y, si es preciso, deslice el asiento delantero hacia adelante.
3. Baje los reposacabezas traseros a la posición más baja.

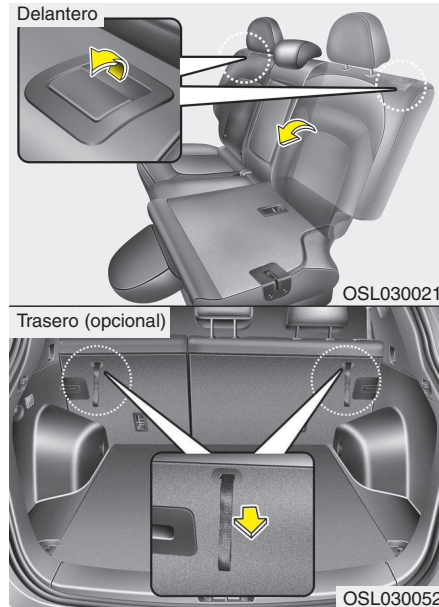

4. Tire de la palanca de plegado del respaldo (o de la cinta en el respaldo trasero, opcional) y pliegue el asiento hacia adelante. Cuando vuelva a situar el respaldo en posición vertical, asegúrese siempre de que queda completamente bloqueado en su sitio, empujando en la parte superior del respaldo.

5. Para usar el asiento trasero, levante el respaldo hacia atrás. Asegúrese de que el respaldo del asiento queda bien sujeto.
6. Vuelva a colocar el cinturón de seguridad del asiento trasero en la posición correcta.

**⚠ ADVERTENCIA**

Cuando devuelva el respaldo a su posición vertical, después de estar plegado:

Tenga cuidado para no dañar el tejido o la hebilla del cinturón de seguridad. No deje que se enganchen en el asiento trasero. Asegúrese de que el respaldo queda completamente bloqueado en posición vertical empujando la parte superior. En caso contrario, en un accidente o una parada brusca, el asiento podría doblarse y permitir que la carga entre en el habitáculo, con el consiguiente riesgo de lesiones graves o mortales.

**⚠ PRECAUCIÓN - Protección de las hebillas de los cinturones de seguridad traseros**

*Cuando pliegue el respaldo del asiento trasero o coloque equipaje en él, introduzca la hebilla en el hueco dispuesto entre el respaldo y el asiento. De esa forma se evitan los daños en la hebilla que puedan causar el respaldo o el equipaje.*

**⚠ PRECAUCIÓN - Cinturones de seguridad traseros**

*Cuando devuelva los respaldos del asiento trasero a la vertical, recuerde volver a colocar los cinturones en su posición correcta. Para evitar que los cinturones queden atrapados detrás o bajo los asientos coloque la hebilla del cinturón de seguridad en las guías del cinturón trasero.*

**⚠ ADVERTENCIA - Carga**

La carga debe sujetarse siempre para evitar que, en caso de colisión, salga despedida y lesione a los ocupantes del vehículo. Se debe tener especial precaución con los objetos situados en los asientos traseros, ya que podrían golpear a los ocupantes de los asientos delanteros en caso de colisión frontal.

**⚠ ADVERTENCIA - Carga de objetos**

Asegúrese de que el motor esté parado, el cambio automático se encuentre en P (estacionamiento) o el cambio manual en 1a, y que el freno de estacionamiento esté firmemente accionado durante la carga o descarga. Si no siguiese estas indicaciones, podría moverse el vehículo si por un descuido se moviese la palanca de cambios a otra posición.

## CINTURONES DE SEGURIDAD

### Sistema de sujeción del cinturón de seguridad

#### ADVERTENCIA

- Para obtener una protección máxima del sistema de sujeción, hay que llevar los cinturones de seguridad abrochados siempre que el coche esté en movimiento.
- Los cinturones son más eficaces cuando los respaldos están en posición vertical.
- Los niños de 12 años o menos siempre deben ir bien sujetos en el asiento trasero. No deje jamás que los niños viajen en el asiento del acompañante. Si un niño mayor de 12 años tiene que sentarse en el asiento delantero, debe llevar el cinturón de seguridad ajustado correctamente y el asiento debe desplazarse hacia atrás lo máximo posible.

(continúa)

(continúa)

- No lleve jamás la bandolera por debajo del brazo o detrás de la espalda. Un cinturón de bandolera mal colocado puede producir lesiones graves en caso de accidente. El cinturón de bandolera debe colocarse centrado sobre el hombro y cruzando la clavícula.
- No lleve el cinturón retorcido. Un cinturón retorcido no puede funcionar correctamente. En caso de colisión, podría incluso producir un corte. Asegúrese de que la banda está derecha, no retorcida.
- Tenga cuidado para no dañar el tejido o los elementos de fijación del cinturón de seguridad. Si se dañan, cámbielos.

#### ADVERTENCIA

El cinturón está diseñado para sujetar la estructura ósea del cuerpo, por lo que debe colocarse en posición baja, a la altura de la pelvis o de la pelvis, el tórax y los hombros, según el modelo; evítese colocar la parte transversal sobre la región abdominal.

El cinturón debe apretarse todo lo posible sin renunciar a la comodidad, pues así es como proporciona la máxima protección.

Un cinturón flojo ofrece una protección mucho menor.

Evítese manchar la tela del cinturón con limpiadores, aceites y compuestos químicos, y en particular con ácido de batería. Puede limpiarse con agua y un jabón suave. Cambie el cinturón si la tela está deshilachada, sucia o dañada.

(continúa)



(continúa)

Es imprescindible cambiar todo el mecanismo si se ha puesto a prueba en un impacto fuerte, aunque no presente daños visibles. El cinturón no debe llevarse con la tela retorcida. Cada cinturón está pensado para un solo ocupante; es peligroso colocarlo sobre un niño sentado en el regazo del ocupante del asiento.

### **⚠ ADVERTENCIA**

- El usuario no debe llevar a cabo modificaciones o añadidos pues impedirá a los dispositivos de ajuste del cinturón funcionar para eliminar la holgura o impedirá al conjunto del cinturón ser ajustado para impedir la holgura.
- Al abrochar el cinturón de seguridad, tenga cuidado de no acoplar el cinturón en las hebillas de otros asientos. Es muy peligroso y podría no quedar correctamente protegido por el cinturón de seguridad.
- No desabroche el cinturón de seguridad y no lo abroche y desabroche repetidamente durante la conducción. Podría causar la pérdida de control y provocar un accidente con resultado de lesión, muerte o daños materiales.
- Al abrochar el cinturón de seguridad, asegúrese de que no pase sobre objetos duros o que puedan romperse fácilmente.
- Asegúrese de que no haya nada en la hebilla. De lo contrario, el cinturón no podría abrocharse correctamente.



1GQA2083

#### ***Aviso de cinturón no abrochado***

##### **Tipo A**

Si el cinturón del asiento del conductor está desabrochado al llevar el interruptor de encendido a ON o si se desabrocha con el interruptor de encendido en ON, el testigo de advertencia del cinturón parpadeará hasta que el cinturón se abroche.

Si el cinturón de seguridad del conductor no está abrochado cuando se lleva el contacto a ON, o si se suelta después de estar el contacto dado, la campana de aviso del cinturón de seguridad sonará durante unos 6 segundos. Si se abrocha el cinturón en este momento, el sonido se interrumpirá inmediatamente.

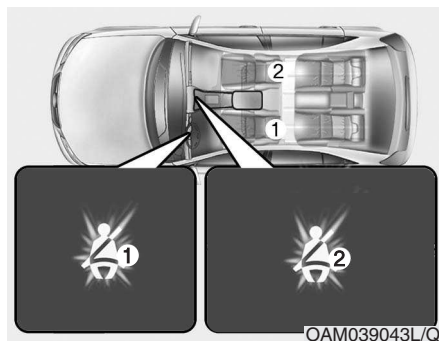

### Tipo B

Como recordatorio para el conductor (1) y el pasajero (2), los pilotos de advertencia del cinturón de seguridad de ambos se iluminan durante aproximadamente 6 segundos cada vez que coloca el interruptor de encendido a ON, independientemente de si el cinturón está o no abrochado.

Si el cinturón de seguridad del conductor o del pasajero sigue desabrochado después de girar el interruptor de encendido a ON, o si está desconectado con el interruptor de encendido en ON, el piloto de advertencia del cinturón se iluminará hasta que el cinturón esté abrochado.

Si el cinturón continúa desabrochado y la velocidad del vehículo es superior a 9 km/h, el piloto de advertencia empezará a parpadear hasta que se conduzca a una velocidad inferior a 6 km/h.

Si el cinturón continúa desabrochado y la velocidad del vehículo es superior a 20 km/h, la señal acústica sonará durante 100 segundos y el piloto de advertencia correspondiente parpadeará.

### \* ATENCIÓN

- El piloto de advertencia del cinturón de seguridad del pasajero delantero se encuentra en el centro de la consola delantera.
- Aunque el asiento del pasajero delantero no esté ocupado, el piloto de advertencia del cinturón de seguridad parpadeará o se encenderá durante 6 segundos.
- La señal de advertencia del cinturón de seguridad del pasajero delantero podría activarse si se coloca equipaje en el asiento.

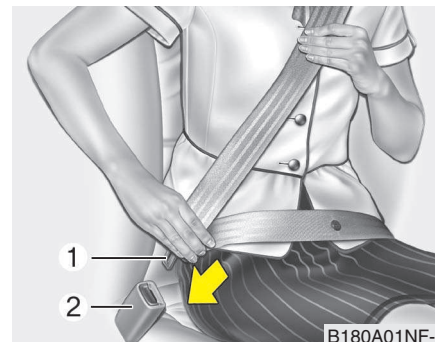

### *Cinturón con banda abdominal/de bandolera*

#### **Para abrocharse el cinturón de seguridad:**

Para abrocharse el cinturón de seguridad, tire para sacarlo del retractor e introduzca la lengüeta metálica (1) en la hebilla (2). Se producirá un chasquido cuando la lengüeta quede bloqueada dentro de la hebilla.

El cinturón de seguridad ajusta de forma automática su longitud solamente después de haber ajustado manualmente la parte abdominal del cinturón para que se ciña a las caderas.

Si se inclina hacia adelante despacio y sin brusquedad, el cinturón se alargará y le permitirá el movimiento. Sin embargo, si se produce una parada brusca o un choque, el cinturón le mantendrá inmobilizado.

También le inmovilizará si trata de moverse hacia adelante con demasiada rapidez.

### \* ATENCIÓN

Si no es capaz de tirar del cinturón desde el retenedor, tire firmemente del cinturón y después suéltelo. Después será capaz de tirar del cinturón suavemente.

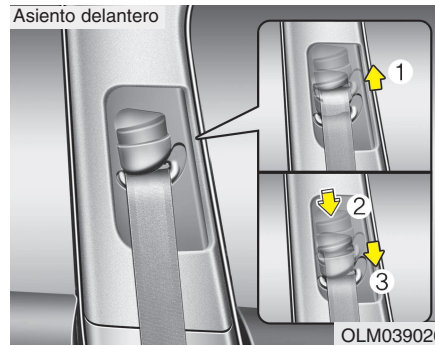

#### Ajuste de la altura

Puede ajustar la altura del anclaje del cinturón de bandolera a 4 posiciones diferentes para conseguir una comodidad y seguridad máximas.

La altura de ajuste del cinturón del asiento no debe estar cerca del cuello. Ajuste la parte del hombro de forma que cruce el pecho y quede ligeramente por encima del hombro más cercano a la puerta, no del cuello.

Para regular la altura del cinturón de seguridad, suba o baje el ajuste de altura hasta una posición adecuada.

Para subir el ajuste de altura, tire hacia arriba (1). Para bajarlo, empuje hacia abajo (3) mientras aprieta el botón de ajuste de altura (2).

Suelte el botón para bloquear el anclaje en la posición deseada. Intente deslizar el ajuste de altura para asegurarse de que se ha bloqueado correctamente.

### ⚠ ADVERTENCIA

- Compruebe que el anclaje del cinturón de bandolera está bloqueado a la altura adecuada. No ponga nunca el cinturón de bandolera cruzando el cuello o la cara. Los cinturones colocados incorrectamente pueden provocar lesiones graves en caso de accidente.
- Si no sustituye los cinturones después de un accidente, éstos podrían estar dañados y no protegerle en otra colisión, con el consiguiente riesgo de lesiones graves o mortales. Sustituya los cinturones lo antes posible después de un accidente.

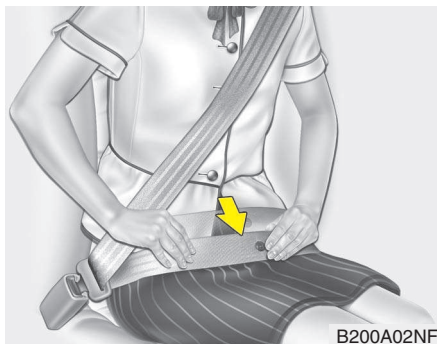

### **⚠ ADVERTENCIA**

Coloque la parte abdominal del cinturón tan bajo y ceñido sobre las caderas como pueda, no en la cintura. Si lo coloca demasiado alto en la cintura, puede aumentar el riesgo de lesiones en caso de colisión. No lleve ambos brazos por encima o por debajo del cinturón. Uno debe estar por encima y el otro por debajo, como ilustra la figura. Nunca pase el cinturón por debajo del brazo más próximo a la puerta.

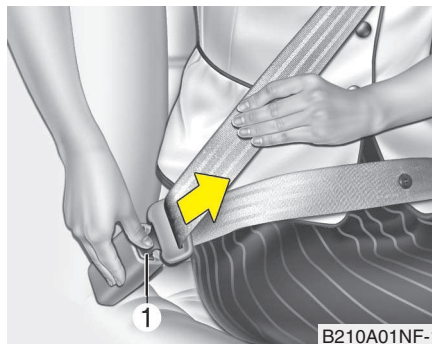

### **Para soltar el cinturón de seguridad:**

El cinturón se suelta apretando el botón de liberación (1) de la hebilla de sujeción. Al soltarlo, debería recogerse automáticamente dentro del retractor.

Si esto no ocurre, compruebe que el cinturón no está retorcido e inténtelo de nuevo.

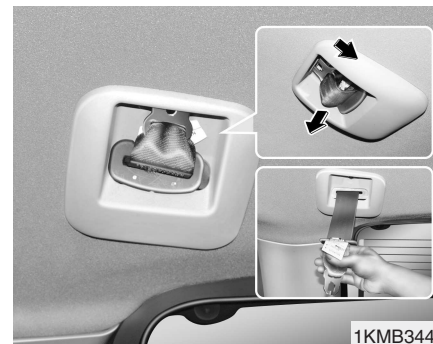

### **Cinturón central de 3 puntos del asiento trasero (opcional)**

#### **Para colocarse el cinturón de seguridad central del asiento trasero**

1. Extraiga las placas de lengüeta de las ranuras que hay en la cubierta del conjunto del cinturón y saque las placas del retractor sin brusquedad.

### **⚠ PRECAUCIÓN - Carga**

**Asegúrese de haber sujetado firmemente la carga en la zona de carga posterior. De no hacerlo así, se pueden causar daños en el cinturón de seguridad central del asiento trasero en caso de paradas bruscas o en ciertas colisiones.**

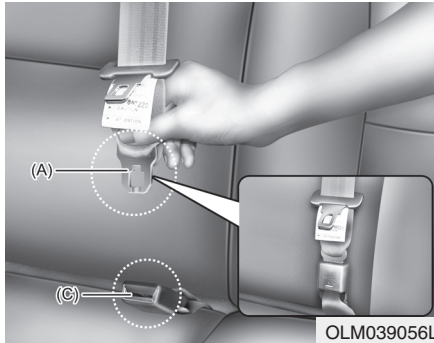

2. Introduzca la placa de la lengüeta (A) en el extremo abierto de la hebilla (C) hasta escuchar el chasquido que indica que el cinturón está sujeto en la hebilla. Asegúrese de que el cinturón no está retorcido.

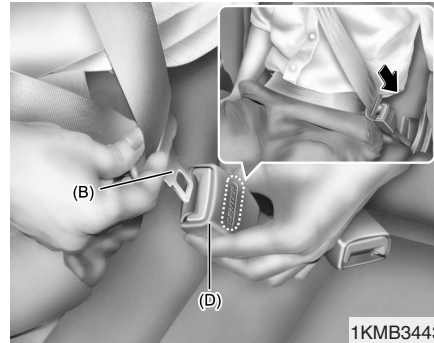

3. Tire de la placa de la lengüeta (B) e introdúzcala en el extremo abierto de la hebilla (D) hasta escuchar el chasquido que indica que el cinturón está sujeto en la hebilla. Asegúrese de que el cinturón no está retorcido.

**⚠ PRECAUCIÓN**

*Cuando se utiliza el asiento central trasero, debe usarse la hebilla con la marca "CENTER".*

Se producirá un chasquido audible cuando la lengüeta quede fija en la hebilla. El cinturón de seguridad se ajusta automáticamente a su longitud correcta solamente después de haber ajustado a mano la banda abdominal de forma que se ciña alrededor de las caderas; cuando el pasajero se incline hacia delante con un movimiento lento, sin brusquedad, el cinturón cederá y dejará libertad de movimiento. En caso de parada brusca o impacto, el cinturón se bloquea. También se bloqueará si el pasajero trata de inclinarse hacia delante muy deprisa.

**⚠ ADVERTENCIA**

**Cuando se utilice el cinturón central del asiento trasero, deben quedar sujetas todas las placas de lengüeta y las hebillas. En caso contrario, aumenta el riesgo de lesiones en caso de colisión.**

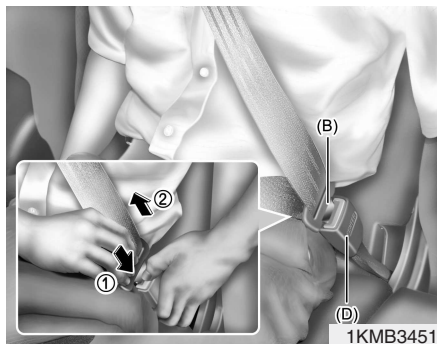

### **Para soltar el cinturón de seguridad central del asiento trasero**

1. Pulse el botón de liberación que hay en la hebilla (D) y retire la placa de lengüeta (B) de la hebilla (D).

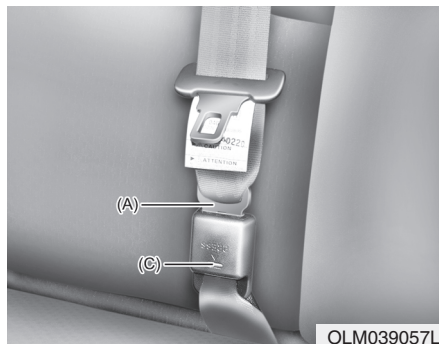

2. Para retraer el cinturón de seguridad trasero central, introduzca la placa de lengüeta o la llave o dispositivo rígido similar en el orificio de liberación de la cincha (C). Tire de la cincha del cinturón de seguridad (A) y deje que la cincha se retraiga automáticamente.



3. Introduzca la placa de la lengüeta en la ranura de la hebilla del cinturón.

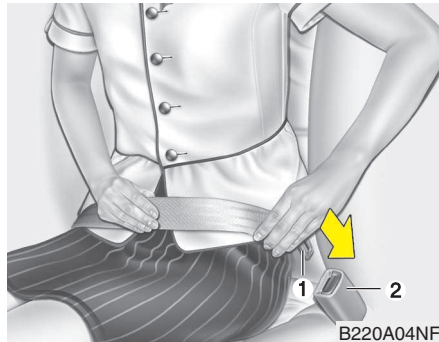

**Cinturón abdominal (opcional)**

**Para abrocharse el cinturón de seguridad:**

Para abrochar un cinturón de tipo estático con 2 puntos de anclaje, introduzca la lengüeta metálica (1) en la hebilla de sujeción (2). Se producirá un chasquido cuando la lengüeta quede bloqueada dentro de la hebilla. Asegúrese de que el cinturón esté correctamente abrochado y de que no está retorcido.

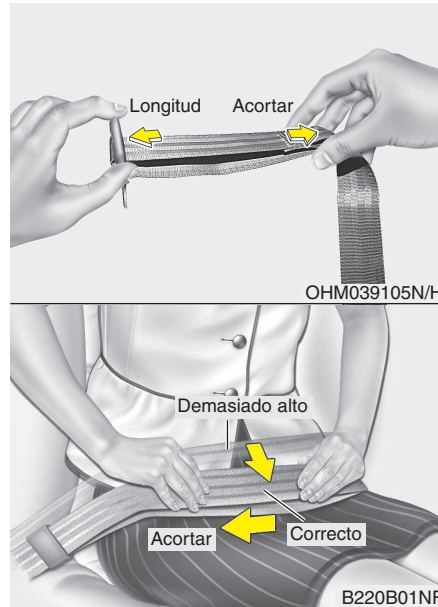

Con los cinturones estáticos de 2 puntos de anclaje hay que ajustar la longitud manualmente para que se ciña al cuerpo. Enganche el cinturón y tire del extremo libre para apretarlo. Coloque el cinturón tan bajo sobre las caderas como pueda, no en la cintura. Si el cinturón está demasiado alto, aumenta la probabilidad de sufrir lesiones en caso de accidente.

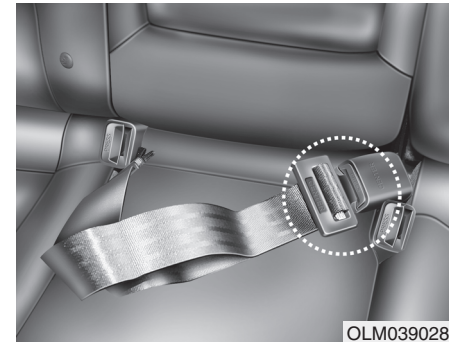

Quando se utiliza el asiento central trasero, debe usarse la hebilla con la marca "CENTER".

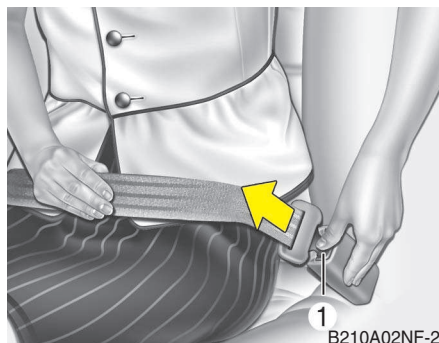

**Para soltar el cinturón de seguridad:**  
Cuando desee soltar el cinturón, apriete el botón (1) en la hebilla de sujeción.

### **⚠ ADVERTENCIA**

El mecanismo de enganche del cinturón abdominal central es diferente del de los cinturones de bandolera traseros. Al abrochar los cinturones de bandolera traseros o el cinturón abdominal central, asegúrese de que lo introduce en las hebillas correctas para obtener una protección máxima y asegurar un funcionamiento adecuado.

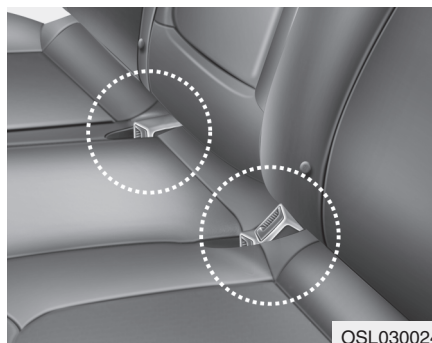

\* Las características actuales pueden no coincidir con la ilustración.

### **Cómo se recogen los cinturones de seguridad traseros**

- Cuando no se usan, las hebillas de los cinturones de seguridad traseros se pueden guardar en la bolsa que hay entre el respaldo y el asiento.
- El cinturón del asiento central se puede guardar con la placa y la banda enrollada en la bolsa situada entre el respaldo y el asiento (Cinturón de tipo estático con 2 purltos, opcional).

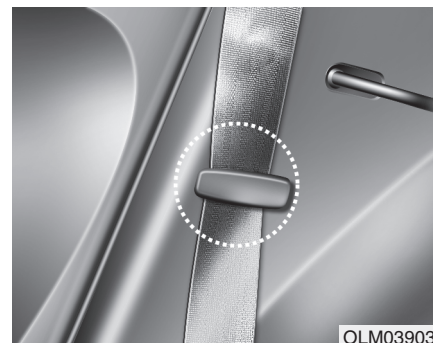

- Para evitar que los cinturones queden atrapados detrás de los asientos o bajo ellos, pase la tela por las guías del asiento trasero.

Después de introducir el cinturón de seguridad, fije firmemente la cincha tirando hacia arriba.

### **⚠ PRECAUCIÓN**

**Al usar el cinturón, úselo después de sacarlo de las guías.**

**Si tira del cinturón cuando está guardado en las guías, puede dañar las guías y/o la cincha.**





OED030300

### Cinturón de seguridad con pretensores (opcional)

Su vehículo está provisto de cinturones de seguridad con pretensores para el conductor y el acompañante. El objeto de los pretensores es asegurar el ajuste firme de los cinturones contra el cuerpo en ciertas colisiones frontales. Los pretensores del cinturón del asiento pueden activarse en choque cuando la colisión frontal es lo bastante fuerte.

Cuando el vehículo se detiene bruscamente, o si los ocupantes se inclinan hacia adelante demasiado rápido, el retractor del cinturón de seguridad se bloqueará. En determinadas colisiones frontales se activarán los pretensores, que tirarán del cinturón de seguridad para ajustarlo firmemente al cuerpo.

Cuando se activa el pretensor, si el sistema detecta una tensión excesiva en el cinturón del asiento del conductor o del acompañante, el limitador de carga del pretensor afloja parcialmente la tensión de ese cinturón. (opcional)

### \* ATENCIÓN - Si está equipado con el sensor de vuelco

Los pretensores se activarán no sólo en la colisión frontal sino también en las colisiones laterales o en los vuelcos y si el vehículo está equipado con airbag lateral o de cortina.

### \* ATENCIÓN - Sin el sensor de vuelco

Los pretensores se activarán no sólo en la colisión frontal sino también en las colisiones laterales y si el vehículo está equipado con airbag lateral o de cortina.

### **⚠ ADVERTENCIA**

**Para su seguridad, asegúrese de que la cincha del cinturón no esté suelta ni retorcida y siéntese correctamente en el asiento.**

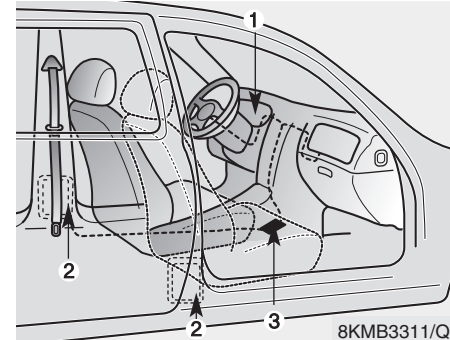

8KMB3311/Q

El sistema pretensor del cinturón de seguridad consta de los siguientes componentes principales. En la ilustración se muestra su situación:

1. Piloto de control de airbag del SRS
2. Conjunto pretensor del retractor
3. Módulo de control SRS

**⚠ ADVERTENCIA**

Para sacar el máximo partido al pretensor del cinturón:

1. Colóquese el cinturón correctamente y ajústelo en la posición adecuada. Lea y siga todas las advertencias e información importantes sobre las funciones de seguridad para los ocupantes del vehículo en este manual, incluidas las de los cinturones y los airbags.
2. Asegúrese de que todos los pasajeros y usted llevan puesto el cinturón de seguridad correctamente.

**\* ATENCIÓN**

- Al activarse, es normal escuchar un ruido fuerte y ver en el habitáculo un polvo fino, que parece humo. Estas son condiciones normales y no presentan ningún peligro.
- Aunque es inofensivo, el polvo puede producir irritación de la piel, y no debe respirarse durante mucho tiempo seguido. Lávese a fondo todas las zonas expuestas de la piel después de sufrir un accidente en el que se hayan activado los pretensores.

**\* ATENCIÓN**

Como el sensor que activa el airbag del SRS está conectado con el pretensor, el piloto de control del airbag del panel de instrumentos se encenderá (🚨) durante unos 6 segundos después de girar la llave de contacto a la posición "ON", y se apagará a continuación.

**⚠ PRECAUCIÓN**

*Si el pretensor sufre alguna avería, el piloto se encenderá, incluso si el airbag del SRS funciona perfectamente. Si el piloto de control del airbag no se ilumina al llevar la llave de contacto a la posición "ON", o si permanece encendido después de que hayan pasado más de 6 segundos desde el arranque, o si se enciende mientras el vehículo está en marcha, haga que un concesionario autorizado KIA revise el pretensor y el sistema SRS airbag lo antes posible.*

**⚠ ADVERTENCIA**

- Los pretensores se han calculado para funcionar una sola vez. Si se activan, hay que cambiarlos. Todos los cinturones de seguridad, sean del tipo que sean, deben sustituirse después de una colisión.
- El mecanismo del sistema pretensor se calienta cuando se activa. No toque el conjunto del pretensor hasta varios minutos después de haberse activado.
- No intente revisar o sustituir los pretensores usted mismo. Esta operación debe realizarla un concesionario autorizado KIA.
- No golpee los pretensores.
- No realice ningún servicio de mantenimiento o reparación del sistema de tensor previo del cinturón de seguridad.

(continúa)

(continúa)

- Manipular inadecuadamente los pretensores o no observar las advertencias de abstenerse de golpearlos, modificarlos, revisarlos, sustituirlos o repararlos puede conducir a un funcionamiento incorrecto o a su activación involuntaria y a lesiones graves.
- Siempre que se conduzca o se viaje en un vehículo de motor, hay que llevar los cinturones de seguridad abrochados.
- Si se debe descargar el pretensor del cinturón del asiento, contacte con un distribuidor KIA.

**Precauciones con el cinturón de seguridad**

**⚠ ADVERTENCIA**

Todos los ocupantes del vehículo deben llevar los cinturones de seguridad en todo momento. Los cinturones de seguridad y los sistemas de sujeción infantil reducen el riesgo de lesiones graves o mortales en caso de colisión o parada brusca. Sin el cinturón, los ocupantes podrían acercarse demasiado a un airbag en el momento de su activación, golpear la estructura interna o ser arrojados fuera del vehículo. Llevar el cinturón bien ajustado reduce enormemente estos peligros.

Siga siempre las precauciones sobre el cinturón de seguridad, los airbags y los asientos de los ocupantes incluidas en este manual.

### ***Bebés o niños pequeños***

Debe estar al corriente de la normativa específica de su país. Las sillas para bebés o niños pequeños deben instalarse correctamente en el asiento trasero. Para más información sobre el uso de estas sujeciones, consulte “Sistema de sujeción para niños” en este mismo capítulo.



### **ADVERTENCIA**

**Todos los ocupantes del vehículo, incluidos niños y bebés, deben estar adecuadamente sujetos en todo momento. No lleve nunca un niño sobre el regazo, ni en brazos, cuando viaje en coche. Las violentas fuerzas que acompañan a un choque arrancarán al niño de sus brazos y lo arrojarán contra el vehículo. Utilice siempre un sistema de sujeción infantil adecuado a la altura y peso del niño.**

### **\* ATENCIÓN**

Los niños pequeños están más protegidos en caso de accidente cuando están bien sujetos en el asiento trasero con un sistema de sujeción para niños que cumple las normas de seguridad de su país. Antes de comprar un sistema de sujeción para niños, asegúrese de que lleva una etiqueta que certifique que cumple con la normativa de seguridad de su país. La sujeción debe ser la adecuada a la altura y el peso del niño. Compruebe esta información en la etiqueta de la sujeción. Consulte el capítulo “Sistema de sujeción para niños” en este mismo apartado.

### ***Niños mayores***

Los niños demasiado grandes para los sistemas de sujeción deben ocupar siempre los asientos traseros y utilizar los cinturones de seguridad abdominales y de bandolera instalados en ellos. La parte abdominal debe ceñirse bien a las caderas en la posición más baja posible. Compruebe periódicamente el ajuste del cinturón. Los movimientos del niño podrían desajustarlo. Los niños están más seguros en caso de accidente cuando están sujetos con un sistema adecuado en el asiento trasero. Si debe colocar a un niño mayor (de más de 12 años) en el asiento delantero, sujételo adecuadamente con el cinturón de seguridad abdominal/de bandolera y retrase el asiento todo lo posible. Los niños menores de 12 años deben ir sujetos adecuadamente en el asiento trasero. NUNCA coloque a un niño menor de 12 años en el asiento delantero. NUNCA coloque en el asiento delantero del vehículo una silla infantil orientada hacia atrás.

Si la parte de bandolera tocara ligeramente el cuello o la cara, conviene que el niño se desplace un poco hacia el centro del vehículo. Si la bandolera sigue tocando la cara o el cuello, habrá que volver al sistema de sujeción para niños.

**⚠ ADVERTENCIA - Uso de cinturones de bandolera con niños pequeños**

- No deje nunca que la parte de la bandolera del cinturón de seguridad entre en contacto con la cara o el cuello del niño mientras el vehículo está en marcha.
- Si no se colocan y ajustan los cinturones de seguridad correctamente, los niños corren peligro de sufrir lesiones graves o mortales.

***Mujeres embarazadas***

Se recomienda que las mujeres embarazadas usen el cinturón de seguridad para disminuir el riesgo de accidentes y lesiones. Al colocarlo, la parte abdominal del cinturón debería colocarse tan bajo y ceñido sobre las caderas como sea posible, no sobre el abdomen. Consulte a su médico sobre otras instrucciones específicas.

**⚠ ADVERTENCIA - Mujeres embarazadas**

Las mujeres embarazadas no deben colocarse nunca la parte abdominal del cinturón sobre la zona del abdomen donde se encuentra el feto ni por encima del abdomen, donde el cinturón podría aplastar al feto en caso de impacto.

***Heridos***

Quando se transporta a una herido se debe utilizar el cinturón de seguridad. Pida consejo a un médico en caso necesario.

***Una persona por cinturón***

No utilice nunca un cinturón de seguridad para más de una persona (incluidos niños). Esto podría aumentar la gravedad de las lesiones en caso de accidente.

***No se tumba***

Para reducir las posibilidades de lesión en caso de accidente y para conseguir la máxima eficacia en el sistema de sujeción, todos los pasajeros de los asientos delanteros y traseros (2ª y/o 3ª) deben estar sentados en posición vertical cuando el coche está en movimiento. Un cinturón de seguridad no proporcionará la protección adecuada si la persona está acostada en el asiento trasero o si los asientos delanteros y traseros (2ª y/o 3ª) están en una posición reclinada.

### **ADVERTENCIA**

Viajar con el respaldo reclinado aumenta el riesgo de lesiones graves o mortales en caso de colisión o parada brusca. La protección del sistema de sujeción (cinturones y airbags) disminuye considerablemente con los asientos reclinados. Los cinturones deben ir ceñidos a las caderas y al pecho para funcionar correctamente. Cuanto más reclinado esté el asiento, mayor es el riesgo de que las caderas se deslicen por debajo del cinturón abdominal provocando lesiones internas graves o de que el cuello golpee contra el cinturón de bandolera. El conductor y los pasajeros siempre deben ir bien sentados, con el cinturón de seguridad abrochado correctamente y el asiento vertical.

### **Cuidado de los cinturones de seguridad**

En ningún caso se debe desmontar o modificar el sistema del cinturón de seguridad. Además, se debe tener cuidado para no dañar los cinturones y los elementos de fijación con las articulaciones de los asientos o las puertas o sometiéndolos a un trato inadecuado.

### **ADVERTENCIA**

Cuando devuelva el respaldo trasero a su posición vertical después de haberlo plegado, tenga cuidado para no dañar el tejido o la hebilla del cinturón de seguridad. Asegúrese de que ni la hebilla ni el tejido se enganchan en el asiento trasero. Un cinturón con el tejido o la hebilla dañados no es suficientemente fuerte y podría fallar en una colisión o parada repentina, lo que puede provocar lesiones graves.

### *Inspección periódica*

Todos los cinturones deben comprobarse periódicamente para ver si hay daños o desgaste de algún tipo. Las partes del sistema dañadas deben cambiarse tan pronto como sea posible.

### *Mantenga los cinturones limpios y secos*

Los cinturones deben mantenerse limpios y secos. Si se ensucian, límpielos con un jabón suave y agua caliente. No utilice lejía, tintes ni detergentes fuertes o abrasivos, ya que podrían dañar y debilitar la tela.

### *¿Cuándo sustituir los cinturones?*

Si el vehículo ha sufrido un accidente, hay que cambiar todos los cinturones de seguridad y sus mecanismos. Esta medida es necesaria incluso si no hay daños visibles. Si se le presentan otras dudas sobre el funcionamiento de los cinturones de seguridad, acuda a un concesionario de KIA autorizado.

## SISTEMA DE SUJECIÓN PARA NIÑOS

Los niños que viajen en el coche deben ir en el asiento trasero y estar siempre bien sujetos para minimizar el riesgo de lesiones en caso de accidente, frenazo brusco o maniobra brusca. Según las estadísticas de accidentes, los niños están más seguros bien sujetos en el asiento trasero que en el delantero. Los niños mayores que no tengan una sujeción para niños deberán utilizar alguno de los cinturones de seguridad instalados.

Debe estar al corriente de la normativa específica de su país. Las sillas para bebés y niños pequeños deben instalarse correctamente en el asiento trasero. Utilice un sistema comercial de sujeción para niños que cumpla con la normativa de seguridad de su país.

Los sistemas de retención para niños están diseñados para asegurarlos en los asientos del vehículo con los cinturones o con la banda superior del cinturón, por un anclaje y/o un anclaje ISOFIX. (opcional)

Si los sistemas de sujeción no están bien montados, los niños podrían resultar lesionados o muertos en caso de choque. Los niños pequeños y los bebés deben utilizar una silla adecuada. Antes de adquirir un sistema de sujeción, asegúrese de que se adapta al asiento de su coche y a sus cinturones de seguridad y de que es adecuado para su niño. Al instalar el sistema de sujeción para niños siga todas las instrucciones indicadas por el fabricante.

### ADVERTENCIA

- El sistema de retención para niños debe montarse en el asiento trasero. No instale jamás una silla de niño o de bebé en el asiento del acompañante. Si, en caso de accidente, se despliega el airbag lateral, el niño o el bebé sentado en la silla podría sufrir lesiones graves o mortales. Por tanto, utilice los sistemas de sujeción para niños únicamente en el asiento trasero del vehículo.

(continúa)

(continúa)

- El cinturón de seguridad o el sistema de sujeción infantil pueden calentarse mucho en un vehículo cerrado en un día soleado, incluso si fuera no hace calor. Compruebe las fundas del asiento y las hebillas antes de colocar al niño.
- Cuando no se usa el sistema de retención del niño, guárdelo en el maletero o asegúrelo con el cinturón del asiento para que no salga disparado en caso de parada bruta o de accidente.
- La activación de un airbag puede causar lesiones graves o mortales a un niño. Todos los niños, incluso los demasiado grandes para los sistemas de sujeción infantil, deben viajar en el asiento trasero.

### **ADVERTENCIA**

Para reducir el riesgo de lesiones graves o mortales:

- Los niños de todas las edades están más seguros bien sujetos en el asiento trasero. La activación de un airbag puede golpear fuertemente a un niño que viaje en el asiento del acompañante y provocar lesiones graves o mortales.
- Siga siempre las instrucciones de uso e instalación del fabricante de sistemas de sujeción infantil.
- Asegúrese siempre de que la silla infantil está bien sujeta al coche y el niño a la silla.
- No lleve nunca un niño sobre el regazo, ni en brazos, cuando viaje en coche. Las violentas fuerzas que acompañan a un choque arrancarán al niño de sus brazos y lo arrojarán contra el vehículo.
- No coloque nunca un cinturón de seguridad sobre usted y el niño. En un choque, el cinturón podría presionar al niño fuertemente produciéndole lesiones internas graves.

(continúa)

(continúa)

- No deje nunca niños sin vigilancia dentro del vehículo, ni siquiera durante poco tiempo. El coche se calienta muy rápido y los niños podrían sufrir lesiones graves. Incluso los niños muy pequeños pueden hacer que el vehículo se mueva inadvertidamente, quedar atrapados en las ventanillas o encerrarse dentro del vehículo.
- No permita que dos niños, ni otras dos personas, usen el mismo cinturón de seguridad.
- Los niños tienden a retorcerse y colocarse inadecuadamente. Nunca permita que el niño lleve la bandolera por debajo del brazo o detrás de la espalda. Coloque y asegure siempre a los niños correctamente en el asiento trasero.
- No deje nunca que un niño se ponga de pie o de rodillas sobre el asiento o el suelo de un coche en marcha. En caso de frenazo brusco o colisión, el niño puede sufrir lesiones graves al ser arrojado violentamente contra el vehículo.

(continúa)

(continúa)

- No utilice nunca un capazo para bebé o una silla infantil que se enganche en el respaldo, ya que puede que no ofrezcan la seguridad adecuada en caso de accidente.
- Los cinturones de seguridad pueden calentarse mucho, especialmente cuando el coche está a pleno sol. Compruebe la hebilla del cinturón de seguridad antes de abrocharlo sobre el niño.
- En caso de sufrir un accidente, haga comprobar el sistema de sujeción del niño, el cinturón de seguridad, el anclaje de la cincha y el anclaje inferior por un distribuidor KIA autorizado.
- Si no hay espacio suficiente para colocar el sistema de sujeción del niño a causa del asiento del conductor, monte el sistema de sujeción del niño en el asiento trasero derecho.



Sistema de sujeción para niños mirando hacia atrás

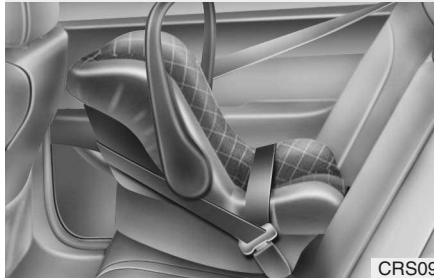

CRS09

Sistema de sujeción para niños mirando hacia adelante



OUN026150

### Utilizar un sistema de sujeción para niños

Es obligatorio el uso de sillas para bebés o niños pequeños. El tamaño debe ajustarse al del niño y la silla debe montarse de acuerdo con las instrucciones del fabricante.

Por razones de seguridad, le recomendamos que el sistema de sujeción del niño se use en el asiento trasero.

#### **⚠ ADVERTENCIA**

Nunca coloque el sistema de sujeción del niño mirando hacia atrás en el asiento delantero, porque si se hincha el airbag lateral del acompañante podría impactar con la sujeción del niño orientada hacia atrás y matar al niño.

#### **⚠ ADVERTENCIA - Montaje del asiento del niño**

- Un niño podría resultar gravemente herido o muerto en un impacto si la sujeción para niños no está correctamente anclada al coche y si no están sujetos correctamente con la sujeción del niño.
- Si el cinturón no funciona como se describe en este capítulo, haga revisar el sistema inmediatamente por un taller autorizado de KIA.
- No observar las instrucciones de este manual relativas al sistema de sujeción del niño a las instrucciones suministradas por el sistema de sujeción del niño puede incrementar las posibilidades y/o la gravedad de las lesiones en un accidente.



### **Instalación de un sistema de sujeción para niños con el cinturón abdominal (en el asiento central trasero) (opcional) - Excepto Europa**

Para instalar un sistema de sujeción para niños en el asiento trasero central, proceda como sigue:

1. Coloque el sistema de sujeción para niños en el asiento trasero central.
2. Extienda la lengüeta con la placa del pestillo del cinturón abdominal.

3. Pase el cinturón por el sistema de sujeción siguiendo las instrucciones del fabricante.
4. Enganche el cinturón y ajuste la banda abdominal para que sujete firmemente el sistema de sujeción, tirando del extremo libre del cinturón. Una vez montado el sistema de sujeción, trate de moverlo en todas las direcciones para asegurarse de que está bien anclado.

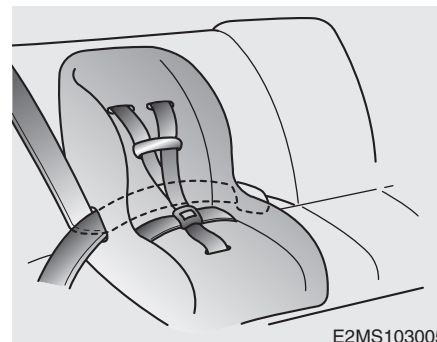

### **Montaje de un sistema de sujeción infantil con cinturón de seguridad abdominal / de bandolera**

Para instalar un sistema de sujeción para niños en los asientos traseros exteriores, proceda como sigue:

1. Coloque el sistema de sujeción para niños en el asiento y pase el cinturón de seguridad abdominal / de bandolera por el sistema de sujeción, según las instrucciones del fabricante. Asegúrese de que el cinturón no está retorcido.

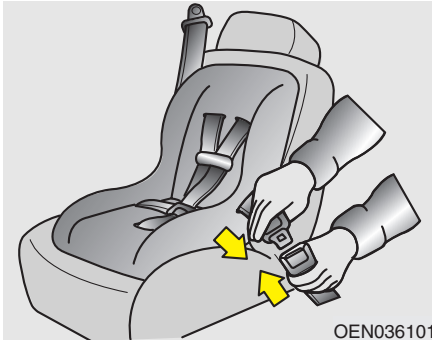

2. Abroche el pestillo del cinturón en la hebilla. Debe oír un chasquido claro.

*Coloque el botón de liberación de forma que esté fácilmente accesible en caso de emergencia.*



3. Enganche el cinturón de seguridad y deje que recupere la posible holgura. Una vez montado el sistema de sujeción, trate de moverlo en todas las direcciones para asegurarse de que está bien anclado.

Si necesita apretar el cinturón, tire de la banda hacia el retractor. Cuando desenganche el cinturón de seguridad y deje que se recoja, el retractor lo devolverá automáticamente a la posición normal de bloqueo para un pasajero sentado.

### ***Aptitud de los sistemas de sujeción para niños para posición sentada - para europa***

Use sillas infantiles aprobadas oficialmente y apropiadas para sus niños. Cuando emplee asientos de seguridad para niños, consulte la siguiente tabla.

Grupo de masa	Posición del asiento		
	Acompañante del conductor	Asiento trasero exterior	Asiento trasero central
0 :Hasta 10 kg (0 - 9 meses)	U*	U	U
0+ :Hasta 13 kg (0 - 2 años)	U*	U	U
I :9 kg a 18 kg (9 meses-4 años)	U*	U	U
II & III : 15 kg a 36 kg (4 - 12 años)	U*	U	U

U : Adecuado para sistemas de sujeción universales aprobados para su uso en este grupo de peso

U\* : Adecuado para sistemas de sujeción universales aprobados para su uso en este grupo de peso (Posición del asiento: lo más adelante posible, respaldo: posición vertical)

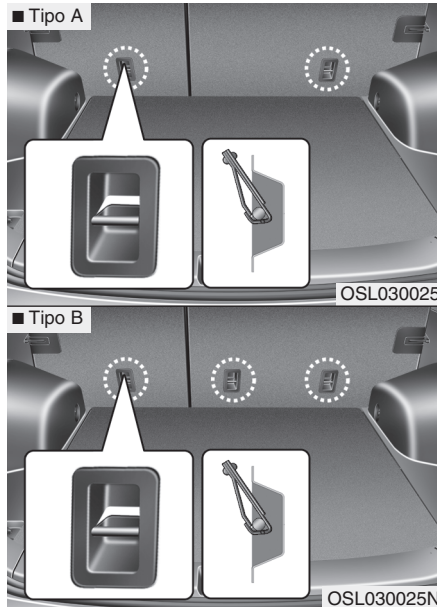

**Sujeción de una silla infantil con sistema de anclaje de tirante (opcional)**

Los anclajes para asientos infantiles se encuentran, detrás asiento trasero.



1. Pase el tirante de la silla del niño por encima del respaldo.  
En vehículos con reposacabezas ajustable, pase el tirante bajo el reposacabezas y entre sus soportes; en caso contrario, páselo por encima de la parte superior del respaldo.
2. Conecte el gancho del tirante al punto de anclaje adecuado y tense el tirante para asegurar el asiento.

**⚠ ADVERTENCIA**

Si la silla para niños no se ancla adecuadamente al coche y el niño a su vez a la silla, éste puede sufrir lesiones graves o mortales en una colisión. Siga siempre las instrucciones de instalación y uso del fabricante del sistema de sujeción para niños.

**⚠ ADVERTENCIA - Tirante**

Nunca monte más de una sujeción para niños en un solo tirante o en un único punto de anclaje inferior. La carga excesiva de las múltiples sillas puede hacer que se rompan los puntos de anclaje o el tirante, provocando lesiones graves o mortales.

**⚠ ADVERTENCIA -  
Comprobación del sistema  
de sujeción para niños**

Tire y empuje del sistema de sujeción para niños en todas direcciones para comprobar que es seguro. Si no está ajustado correctamente puede girar, balancearse, inclinarse o separarse produciendo lesiones graves o mortales.

**⚠ ADVERTENCIA  
- Anclaje del sistema de  
sujeción para niños**

- Los anclajes del sistema de sujeción para niños se han diseñado para resistir las cargas de las sillas infantiles colocadas correctamente. Bajo ninguna circunstancia deben usarse para los cinturones de seguridad de los adultos o para sujetar otros objetos o equipamiento al vehículo.
- El tirante puede no funcionar si se sujeta en otro lugar que no sea el anclaje correspondiente.

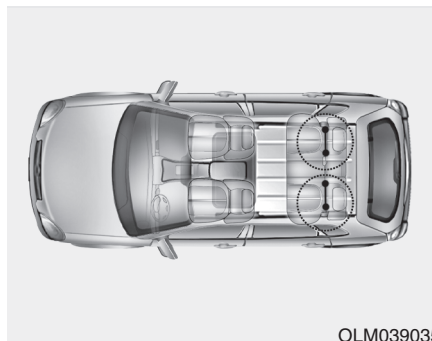

**Montaje de un sistema de sujeción para niños "ISOFIX" y de anclaje de tirante (opcional)**

ISOFIX es un método normalizado de anclaje de sillas infantiles que elimina la necesidad de utilizar el cinturón de seguridad para sujetar la silla al vehículo. Permite una sujeción mucho más segura y una posición precisa con la ventaja añadida de que la instalación resulta mucho más fácil y rápida.

Solamente se puede instalar una silla ISOFIX si dispone homologación especial para el vehículo de que se trate según ECE-R44.

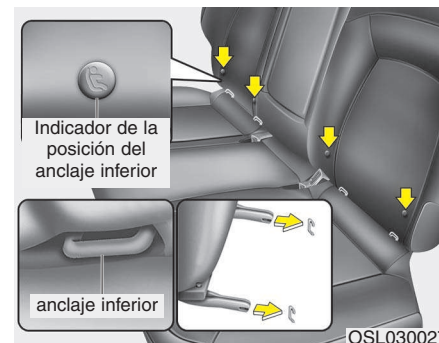

Hay unos símbolos ISOFIX ubicado en la parte inferior de cada lado de los respaldos traseros. Estos símbolos indican la posición de los anclajes inferiores, si el vehículo los lleva.

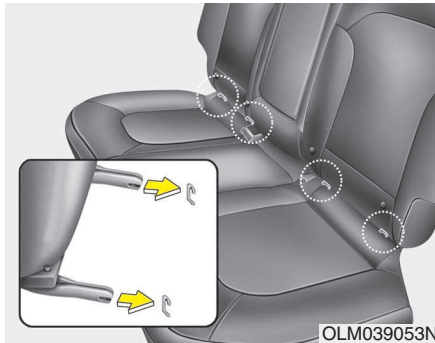

Ambos asientos traseros exteriores están equipados con un par de anclajes ISOFIX así como un anclaje con una cuerda superior en la parte trasera del respaldo. Los anclajes ISOFIX están ubicados entre el cojín y el respaldo del asiento y marcados con el icono ISOFIX.

Para la instalación, debe enganchar los conectores CRS ISOFIX con los anclajes ISOFIX del vehículo (cuando escuche un "click", compruebe que están bien colocados los indicadores del CRS y compruebe también tirando de los mismos).

Los anclajes CRS cumplen con la norma estándar ECE-R44 que especifica que debe fijarse adicionalmente con una cuerda en la parte superior enganchada al correspondiente punto de anclaje del respaldo del asiento.

La instalación y el uso de la silla para niños debe hacerse de acuerdo con el manual de instalación que acompaña a la silla ISOFIX.

### **⚠ ADVERTENCIA**

**Cuando instale una silla infantil en el asiento trasero con el sistema "ISOFIX" del vehículo, todas las placas o lengüetas metálicas del pestillo de los cinturones traseros que no se utilizan deben asegurarse perfectamente en las hebillas correspondientes y la banda del cinturón debe retraerse detrás sistema de sujeción infantil, para evitar que los niños alcancen y agarren los cinturones sueltos. Si se dejan las placas o lengüetas metálicas del pestillo de los cinturones traseros sueltas, los niños podrían alcanzar los cinturones y sufrir una estrangulación y lesiones graves o mortales en la silla para niños.**

### Para sujetar la silla infantil:

1. Para enganchar la silla al anclaje ISOFIX, inserte el pestillo de la silla en el anclaje ISOFIX. Debe oír un chasquido.

### PRECAUCIÓN

*No raye ni enganche la cincha del cinturón trasero para la palanca del asiento ISOFIX o para el anclaje ISOFIX durante el montaje.*

2. Conecte el gancho del tirante al punto de anclaje y tense el tirante para asegurar el asiento. (Consulte la página anterior).

### ADVERTENCIA

- No instale una silla infantil en el centro del asiento trasero con los anclajes ISOFIX del vehículo. Los anclajes ISOFIX están únicamente previstos para los asientos exteriores (izquierdo y derecho) del asiento trasero. No deben utilizarse los anclajes ISOFIX intentando sujetar una silla para niños en el centro del asiento trasero.

Si se produjera un choque, las uniones ISOFIX podrían no ser lo suficientemente fuertes como para sujetar adecuadamente la silla en el centro del asiento trasero, y podrían romperse y causar lesiones graves o mortales.

(continúa)

(continúa)

- No coloque más de un sistema de sujeción para niños en un punto de anclaje inferior para silla. La carga excesiva puede hacer que se rompan los puntos de anclaje o el anclaje del tirante, con la consecuencia de lesiones graves o mortales.
- Sujete la silla ISOFIX, o compatible con ISOFIX, solamente en los puntos adecuados, como ilustra la figura.
- Siga siempre las instrucciones de instalación y uso del fabricante del sistema de sujeción para niños.



**La idoneidad de los dispositivos de seguridad para niños para las posiciones ISOFIX - para europa**

Grupo de masa	Fijación	Fijación	Posiciones ISOFIX del vehículo			
			Acompañante delantero	Parte exterior trasera (Lado del conductor)	Parte exterior trasera (Lado del acompañante)	Central trasero
Capazo	F	ISO/L1	-	X	X	-
	G	ISO/L2	-	X	X	-
0 : Hasta 10kg	E	ISO/R1	-	IUF	IUF	-
0+ : Hasta 13kg	E	ISO/R1	-	IUF	IUF	-
	D	ISO/R2	-	IUF	IUF	-
	C	ISO/R3	-	IUF	IUF	-
I : De 9 a 18kg	D	ISO/R2	-	IUF	IUF	-
	C	ISO/R3	-	IUF	IUF	-
	B	ISO/F2	-	IUF	IUF	-
	B1	ISO/F2X	-	IUF	IUF	-
	A	ISO/F3	-	IUF	IUF	-

IUF = Adecuado para ISOFIX para los sistemas de seguridad para niños universales aprobados para usar en el grupo de masa.

IL = Adecuado para los sistemas especiales de retención para niños (CRS) ISOFIX que se listan a continuación. Estos CRS ISOFIX se dividen en estas categorías "vehículo específico", "restringido" o "semiuniversal".

X = Posición ISOFIX no adecuada para sistema de seguridad para niños ISOFIX en el grupo de masa y/o para este tamaño.

\* Tanto ISO/R2 y ISO/R3 pueden fijar la posición más adelantada del asiento del acompañante.

\* Tamaños y fijaciones de los sistemas de seguridad para niños ISOFIX

A - ISO/F3: Altura total para niños CRS (altura 720 mm)

B - ISO/F2: Altura reducida para niños CRS (altura 650 mm)

B1 - ISO/F2X: Forma de la superficie trasera de la segunda versión de altura reducida para niños CRS (altura 650 mm)

C - ISO/R3: Tamaño completo hacia atrás para niños CRS

D - ISO/R2: Tamaño reducido hacia atrás para niños CRS

E - ISO/R1: Pequeño tamaño hacia atrás para niños CRS

F - ISO/L1: Lateral izquierdo de la posición CRS (capazo)

G - ISO/L2: Lateral derecho de la posición CRS (capazo)

### *Sistema de sujeción para niños recomendado - para europa*

Grupo de masa	Nombre	Fabricante	Tipo de fijación	Nº de aprobación ECE-R44
Grupo 0-1 (0-18kg)	FAIR G0/1 S	FAIR S.r.l	en vehículo con asiento hacia atrás de plataforma ISOFIX tipo "D"	E4 04443718
	Baby Safe Plus	Britax Römer	en vehículos con cinturón de seguridad de 3 puntos de ajuste	E1 04301146
Grupo 1 (9-18kg)	FAIR G0/1 S	FAIR S.r.l	en vehículos con asiento hacia adelante de plataforma ISOFIX tipo "A"	E4 04443718
	Duo Plus	Britax Römer	en vehículos con anclaje inferior ISOFIX + cable de retención superior	E1 04301133
		Britax Römer	en vehículos con cinturón de seguridad de 3 puntos de ajuste	E1 04301133

### *Información del fabricante CRS*

FAIR S.r.l      <http://www.fairbimbofix.com>

Britax Römer      <http://www.britax.com>

## AIRBAG – SISTEMA DE SUJECIÓN COMPLEMENTARIO (SRS) (OPCIONAL)

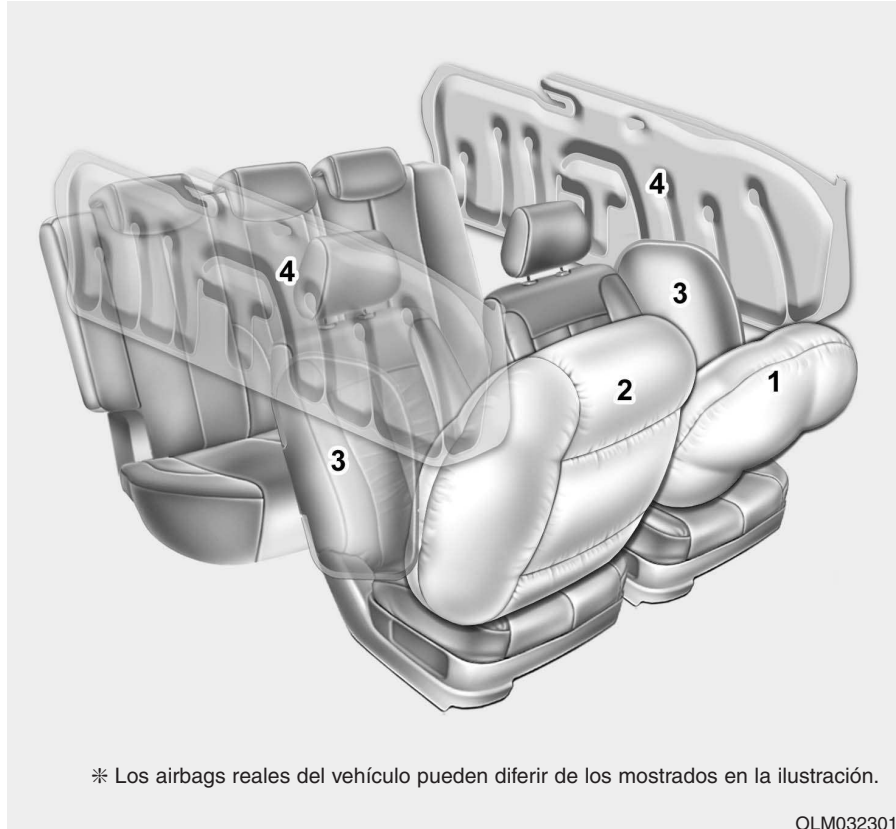

- (1) Airbag delantero del conductor
  - (2) Airbag delantero del acompañante\*
  - (3) Airbag lateral\*
  - (4) Airbag de cortina\*
- \* opcional

### **⚠ ADVERTENCIA**

Incluso en vehículos con airbag, tanto usted como los otros ocupantes deben llevar siempre puestos los cinturones de seguridad para minimizar el riesgo de lesiones en caso de colisión o vuelco.

\* Los airbags reales del vehículo pueden diferir de los mostrados en la ilustración.

OLM032301N

### Funcionamiento del sistema de airbag

- Los airbag funcionan únicamente cuando la llave de contacto está colocada en las posiciones ON o START.
- Los airbag se inflan instantáneamente en caso de colisión frontal fuerte o lateral (en el caso de estar equipado con airbags laterales o de cortina) a fin de proteger a los ocupantes frente a posibles lesiones graves.

### \* ATENCIÓN - Si está equipado con el sensor de vuelco

Los airbags se despliegan inmediatamente en caso vuelco (si el coche están equipados con airbag de impacto lateral o airbag de cortina) con el fin de proteger a los ocupantes del vehículo de graves lesiones físicas.

- No hay una velocidad única a la que se inflen los airbag. Generalmente, los airbag están pensados para actuar en función de la intensidad de la colisión y de su dirección. Estos dos factores determinan si los sensores envían una señal electrónica para su despliegue e inflado.

- El despliegue del airbag depende de diversos factores, que incluyen la velocidad del vehículo, el ángulo de impacto y la densidad y rigidez de los vehículos o de los objetos contra los que choca. No obstante, los factores que influyen no se limitan a los que acaban de mencionarse.
- Los airbag delanteros se inflarán y desinflarán por completo en un instante. Es prácticamente imposible ver hincharse los airbag durante un accidente. Es mucho más probable que simplemente vea los airbag desinflados, colgando fuera de su alojamiento después del choque.
- Para ofrecer protección en una colisión fuerte, los airbag deben inflarse rápidamente. La velocidad de inflado del airbag es consecuencia del brevísimo tiempo que dura una colisión y de la necesidad de que el airbag se interponga entre el ocupante y las estructuras del vehículo antes de que éste golpee contra ellas. La velocidad de inflado reduce el riesgo de sufrir lesiones graves o mortales en una colisión fuerte, por lo que es una parte obligada de su diseño.

No obstante, el inflado de un airbag puede también causar lesiones como rozaduras en la cara, magulladuras y fractura de huesos o daños más graves, porque a esa velocidad los airbag se abren con mucha fuerza.

- **Incluso hay circunstancias en las que el contacto con el airbag del volante puede producir lesiones mortales, especialmente si el ocupante está colocado demasiado cerca del volante.**

**⚠ ADVERTENCIA**

- Para evitar lesiones graves o mortales producidas por los airbags en una colisión, el conductor debe sentarse tan retirado del volante como sea posible (al menos a 25 cm de distancia). El acompañante debe echar siempre su asiento hacia atrás tanto como sea posible y apoyarse contra el respaldo.
- El airbag se infla en un instante en caso de colisión, y los pasajeros pueden sufrir lesiones debidas a la fuerza de expansión si no se encuentran en la posición adecuada.
- El inflado de un airbag puede ocasionar lesiones como rozaduras en la cara o el cuerpo, heridas producidas por los cristales rotos o quemaduras por los explosivos.

**Ruido y humo**

Al inflarse, los airbag emiten un ruido fuerte y desprenden humo y polvo dentro del vehículo. Esto es normal y es una consecuencia de la ignición del inflador del airbag. Una vez que se haya inflado el airbag, puede sentir cierta dificultad respiratoria a causa del contacto de su pecho con el cinturón de seguridad y con el airbag, así como por respirar humo y polvo. **Recomendamos enérgicamente que abra las puertas y/o las ventanas con la mayor brevedad posible después de un impacto para reducir el malestar y evitar una exposición prolongada al humo y al polvo.**

Aunque el humo y el polvo no son tóxicos, pueden producir irritación de la piel, los ojos, la nariz, la garganta, etc.). En ese caso, lávese y aclárese inmediatamente con agua fría, y acuda a un médico si persisten los síntomas.

**⚠ ADVERTENCIA**

**Cuando se despliegan los airbag, se calientan considerablemente las piezas próximas del volante y el salpicadero o las situadas a los lados de los carriles del techo, por encima de las puertas delantera y trasera. Para evitar lesiones, no toque las zonas internas donde se guardan los airbag inmediatamente después de que se hayan inflado.**



***Está prohibido instalar un sistema de sujeción para niños en el asiento del acompañante***

No coloque nunca en el asiento del acompañante un sistema de sujeción infantil orientado hacia atrás. Si se desplegara el airbag, impactaría contra dicho sistema de sujeción y provocaría lesiones graves o mortales.

Tampoco deben colocarse en ese asiento sistemas de retención para niños orientados hacia adelante. Si se inflara el airbag del acompañante, provocaría lesiones graves o mortales al niño.

### **⚠ ADVERTENCIA**

- ¡Peligro extremo! No monte un asiento infantil orientado hacia atrás en un asiento protegido por un airbag situado delante.
- No coloque jamás un sistema de sujeción para niños en el asiento del acompañante. Si se inflara el airbag del acompañante, provocaría lesiones graves o mortales.
- Cuando se sienten niños en los asientos traseros exteriores con airbag laterales, asegúrese de colocar el sistema de sujeción para niños tan alejado de la puerta como sea posible, y monte el sistema de sujeción de modo que quede bien fijo.  
**El inflado del airbag lateral o de cortina produciría lesiones graves o mortales a causa de la expansión.**



### **Piloto de aviso de airbag**

El objeto del piloto de aviso de airbag del panel de instrumentos es avisar de posibles deficiencias del SRS (sistema complementario de sujeción).

Cuando se gira el contacto a la posición ON, el piloto de aviso se ilumina durante unos 6 segundos y después se apaga.

Haga revisar el sistema si:

- El piloto no se enciende brevemente al llevar el contacto a ON.
- La luz permanece encendida durante 6 segundos.
- La luz se enciende con el vehículo en marcha.
- La luz parpadea cuando el interruptor de encendido está en la posición ON.

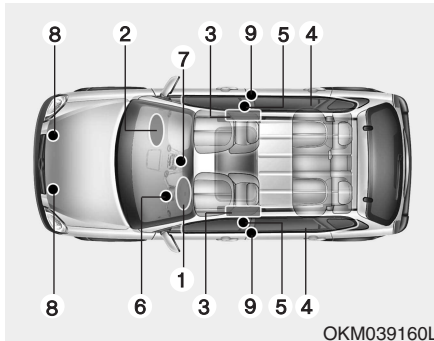

OKM039160L

### Componentes y funciones del SRS

El SRS consta de los siguientes componentes:

1. Módulo del airbag delantero del conductor
2. Módulo del airbag delantero del acompañante\*
3. Módulos de airbags laterales\*
4. Módulos de airbags de cortina\*
5. Conjuntos pretensores del retractor\*
6. Piloto de control de airbag
7. Módulo de control del SRS (SRSCM) / Sensor de vuelco\*
8. Sensores de impacto frontal
9. Sensores de impacto laterales\*

\* opcional

El SRSCM controla continuamente todos los elementos cuando la llave de contacto está en la posición ON, para determinar si un impacto frontal o casi frontal reviste la intensidad suficiente para exigir el despliegue de los airbag o los pretensores de los cinturones de seguridad.

El piloto de control del SRS air bag del panel de instrumentos se encenderá durante unos 6 segundos después de girar la llave de contacto a la posición ON, y se apagará a continuación.

### **⚠ ADVERTENCIA**

Si alguna de la siguientes condiciones ocurre, esto indica un mal funcionamiento del SRS. Lleve a revisar el sistema de airbag lo antes posible a un distribuidor KIA autorizado.

- La luz no se enciende momentáneamente al colocar el encendido en ON.
- La luz permanece iluminada durante unos 6 segundos.
- La luz se enciende mientras el vehículo está en movimiento.
- La luz parpadea cuando el interruptor de encendido está en la posición ON.

## Sistema de seguridad del vehículo

Airbag delantero del conductor (1)



Los módulos de airbag se encuentran en el centro del volante y en el panel del acompañante, por encima de la guantera. Cuando el SRSCM detecta un impacto frontal suficientemente fuerte, despliega automáticamente los airbags delanteros.

Airbag delantero del conductor (2)

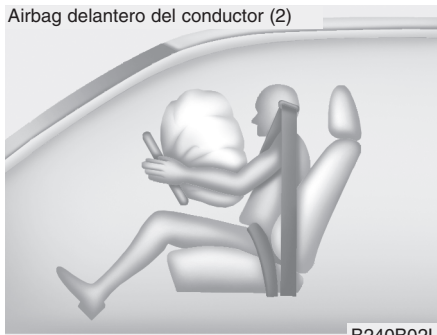

Al desplegarse, las líneas de rotura formadas en el revestimiento se abren bajo la presión producida por la expansión del airbag. Cuando las tapas terminan de abrirse, los airbags pueden inflarse totalmente.

Airbag delantero del conductor (3)



Un airbag inflado totalmente, en combinación con un cinturón ajustado adecuadamente, ralentiza el movimiento hacia adelante del conductor y del acompañante, lo que reduce el riesgo de sufrir lesiones en el cuello y en la cabeza.

Inmediatamente después de haberse desplegado totalmente, el airbag comienza a deshincharse, para que el conductor pueda conservar la visibilidad y la capacidad para maniobrar o accionar otros controles.



Airbag delantero del acompañante (opcional)

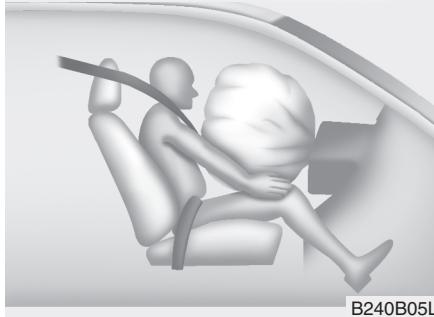

B240B05L

**⚠ ADVERTENCIA**

- En un vehículo con airbag para el acompañante, no instale ningún accesorio (sujetavasos, soporte de cassettes, pegatinas, etc.) en el panel del acompañante sobre la guantera. Estos objetos podrían ser proyectiles peligrosos y provocar lesiones si se despliega el airbag.
- No coloque un ambientador cerca del panel de instrumentos ni en su superficie. Podría ser un proyectil peligroso y provocar lesiones si se despliega el airbag.

**⚠ ADVERTENCIA**

- Si se desplegara el airbag, puede que se escuche un fuerte ruido y se vea un polvo fino en el habitáculo. Esto es normal y no supone ningún peligro; los airbags están envueltos en este polvillo. El polvo liberado durante el despliegue del airbag puede producir irritación en la piel y los ojos, además de agravar el asma en ciertas personas. Lávese a fondo todas las zonas expuestas de la piel con agua tibia y jabón suave después de sufrir un accidente en el que se hayan activado los airbags.

(continúa)

(continúa)

- El SRS sólo funciona cuando la llave de contacto está en la posición ON. Si el piloto de control de SRS de los airbag no se ilumina, o si permanece encendido más de unos 6 segundos después de haber llevado la llave de contacto a ON, o después de que se haya arrancado el vehículo, o mientras se conduce, el SRS no funciona correctamente. En tal caso, haga que un concesionario autorizado de KIA revise el vehículo inmediatamente.
- Antes de cambiar un fusible o desconectar una terminal de la batería, gire la llave de contacto a la posición LOCK y retírela. Nunca desmonte o sustituya los fusibles del airbag con la llave de contacto en la posición ON. No observar estas advertencias puede hacer que el piloto de control de airbag se ilumine.

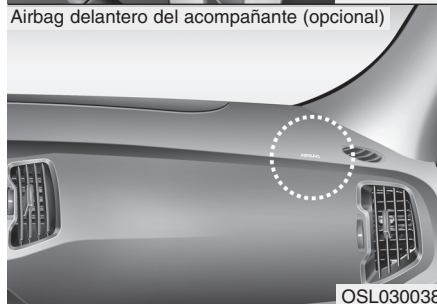
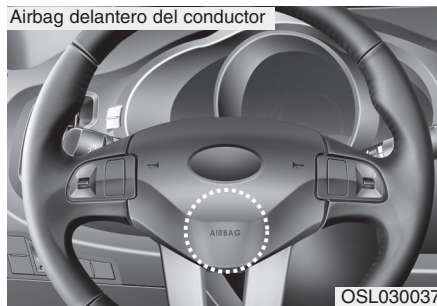

### Airbag delantero del conductor y el acompañante

Su vehículo está equipado con un sistema de sujeción adicional (airbag) y con cinturones tanto en el asiento del conductor como del acompañante.

Las letras “AIR BAG”, grabadas en el revestimiento que cubre el airbag en el volante y en el panel delantero del acompañante sobre la guantera, indican la presencia de este sistema.

El SRS está formado por airbags instalados bajo el revestimiento del centro del volante y del panel delantero del acompañante, sobre la guantera.

La finalidad del SRS es proporcionar al conductor del vehículo y al acompañante una protección complementaria a los cinturones de seguridad en caso de impacto frontal de gravedad.

### **⚠ ADVERTENCIA**

**Use siempre los cinturones de seguridad y la sujeción para niños, para todos los pasajeros y en todos los viajes. Los airbags se inflan con una fuerza considerable e instantáneamente. Los cinturones mantienen a los ocupantes en una posición adecuada para obtener el máximo beneficio de los airbags. Los ocupantes que no lleven puesto el cinturón o que lo lleven mal abrochado pueden sufrir lesiones graves al activarse el airbag. Siga siempre las precauciones sobre los cinturones, los airbags y la seguridad de los ocupantes contenidas en este manual.**

**Para reducir el riesgo de lesiones graves o mortales y para sacar el máximo partido al sistema de sujeción:**

- **No coloque nunca a un niño en una silla infantil o cojín elevador en el asiento delantero.**

**(continúa)**

(continúa)

- ABC – Lleve siempre a los niños en el asiento trasero. Es el lugar más seguro para los niños de cualquier edad.
- Los airbags delanteros y laterales pueden lesionar a los ocupantes sentados incorrectamente en los asientos delanteros.
- Eche su asiento hacia atrás para separarlo todo lo posible de los airbags delanteros, hasta una posición que le permita mantener el control del vehículo.
- Los pasajeros y el conductor nunca deberían apoyarse o sentarse demasiado cerca de los airbags sin necesidad. Los pasajeros y el conductor sentados de forma inadecuada pueden sufrir lesiones graves al activarse los airbags.
- Nunca se incline sobre la puerta o la consola central; siéntese siempre en posición vertical.

(continúa)

(continúa)

- Evite que nadie ocupe el asiento del acompañante delantero si está iluminado el indicador de airbag desactivado, pues éste no se desplegará en caso de choque frontal, sea moderado o fuerte.
- No deben colocarse objetos sobre o cerca de los módulos de airbag en el volante, el panel de instrumentos y el panel del acompañante encima de la guantera, ya que pueden ser peligrosos si el vehículo sufre una colisión de intensidad suficiente para activar los airbags.
- No manipule o desconecte los cables u otros componentes del SRS. Podría sufrir lesiones si los airbags se despliegan accidentalmente o si el SRS queda inutilizado.
- Si el piloto de control de airbag del SRS permanece encendido o parpadea, mientras el vehículo está en marcha, haga que un concesionario autorizado de KIA revise lo antes posible el sistema de airbags.

(continúa)

(continúa)

- Los airbags solo pueden usarse una vez; haga que un concesionario autorizado de KIA sustituya el sistema de airbags inmediatamente después de activarse.
- El SRS está diseñado para desplegar los airbags delanteros solo cuando el impacto es suficientemente fuerte y cuando el ángulo de impacto es menor de 30° con respecto a la parte delantera del eje longitudinal del vehículo. Además, los airbags solo se desplegarán una vez. Deben llevarse abrochados los cinturones de seguridad en todo momento.
- Los airbag delanteros no están diseñados para inflarse en colisiones laterales, impactos por detrás o accidentes con vuelco. Además, los airbag delanteros no se activan en choques frontales por debajo del umbral de despliegue.

(continúa)

(continúa)

- Nunca debe instalarse un sistema de sujeción para niños en el asiento delantero. En caso de accidente, el niño podría sufrir lesiones graves o mortales si se dispara el airbag.
- Los niños menores de 12 años siempre deben ir bien sujetos en el asiento trasero. No deje jamás que los niños viajen en el asiento del acompañante. Si un niño mayor de 12 años tiene que sentarse en el asiento delantero, debe llevar el cinturón de seguridad ajustado y el asiento debe colocarse lo más atrás posible.
- Para obtener la máxima protección en todo tipo de colisiones, todos los ocupantes, incluido el conductor, deben llevar siempre el cinturón de seguridad abrochado, haya o no airbags en sus asientos, para minimizar el riesgo de lesiones graves o mortales en caso de accidente. No deben apoyarse o sentarse demasiado cerca de los airbags sin necesidad con el vehículo en marcha.

(continúa)

(continúa)

- Sentarse inadecuadamente o fuera de su sitio puede producir lesiones graves o mortales en caso de accidente. Todos los ocupantes deben sentarse erguidos, con el respaldo vertical, centrados en el asiento con el cinturón abrochado, las piernas extendidas cómodamente y los pies en el suelo, hasta que el vehículo esté parado y se haya retirado la llave de contacto.
- El sistema de airbag debe desplegarse muy rápidamente para ofrecer protección en caso de accidente. Si un ocupante está fuera de su sitio por no llevar abrochado el cinturón de seguridad, el airbag le golpeará y le provocará lesiones graves o mortales.

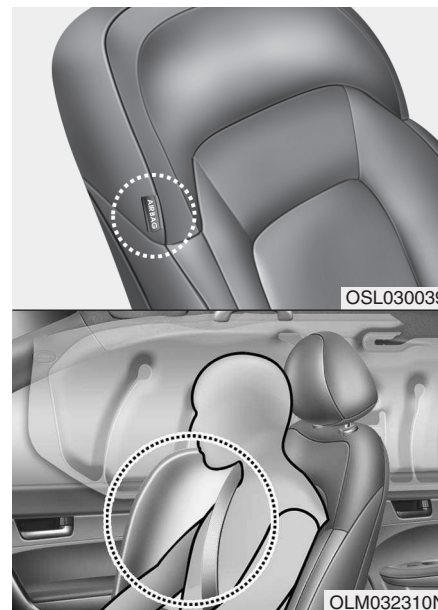

### Airbag de impacto lateral (opcional)

Su vehículo está equipado con un airbag de impacto lateral en cada asiento delantero. La finalidad del airbag es proporcionar al conductor del vehículo y/o al acompañante una protección complementaria a los cinturones de seguridad.

- Los airbag de impacto lateral está concebido para que se desplieguen solamente en determinadas colisiones laterales, dependiendo de la gravedad, el ángulo, la velocidad y el punto de impacto.
- Los airbags de impacto lateral no se despliegan sólo en el lado del impacto sino también en el lado opuesto.

**\* ATENCIÓN - Si está equipado con el sensor de vuelco**

Ambos airbags laterales se despliegan en caso de ciertas situaciones de vuelco.

- Los airbag laterales no están diseñados para actuar en todas las situaciones de impacto lateral.

**⚠ ADVERTENCIA**

No permita que los pasajeros descansen la cabeza o el cuerpo sobre las puertas, que coloquen los brazos sobre las puertas, que estiren los brazos por fuera de la ventana ni que coloquen objetos entre las puertas y los ocupantes sentados en los asientos equipados con airbags laterales y/o de cortina.

**⚠ ADVERTENCIA**

- El airbag lateral es un complemento de los cinturones de seguridad para el conductor y el acompañante, no un sustituto. Por este motivo, deben llevarse abrochados los cinturones de seguridad en todo momento cuando el vehículo esté en movimiento. Los airbag laterales se despliegan solamente en determinadas colisiones laterales o en los vuelcos\*1 suficientemente fuertes como para causar lesiones graves a los ocupantes del vehículo.
- Para una protección óptima de los airbags laterales y para evitar lesiones al desplegarse, los ocupantes delanteros deben sentarse erguidos con el cinturón de seguridad abrochado. Las manos del conductor deben situarse sobre el volante en las posiciones correspondientes a las 9:00 y a las 3:00. Los pasajeros deben apoyar las manos y los brazos sobre el regazo.

(continúa)

\*1 Sólo vehículos equipados con el sensor de vuelco.

(continúa)

- No utilice fundas de asiento.
- Podrían obstaculizar o reducir la eficacia del sistema.
- No instale ningún accesorio al lado de los airbags laterales o cerca de ellos.
- No coloque objetos sobre el airbag o entre usted y el airbag.
- No coloque ningún objeto (paraguas, bolsa, etc.) entre la puerta y el asiento delantero. Estos objetos podrían ser proyectiles peligrosos y producir lesiones si se despliega el airbag lateral complementario.
- Para evitar el despliegue inesperado del airbag lateral que puede producir lesiones, no golpee el sensor de impacto lateral cuando la llave de contacto esté en ON.
- Si el asiento o la tapa del asiento está dañada, haga comprobar y reparar el vehículo por un taller KIA autorizado. Infórmese de si su vehículo está equipado con un airbag lateral.

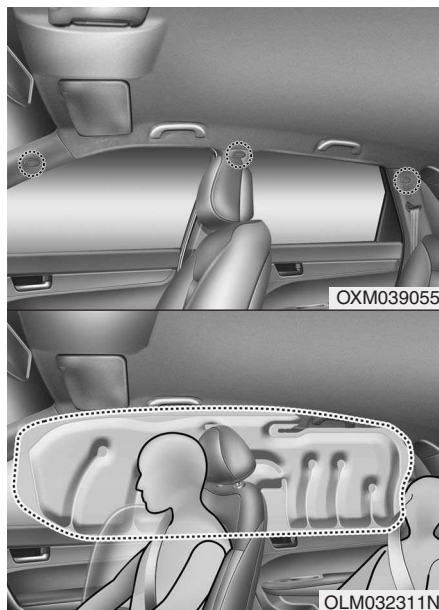

### Airbag de cortina (opcional)

Los airbag de cortina se encuentran situados a lo largo de ambos costados, sobre las puertas delanteras y traseras.

Están diseñados para proteger las cabezas de los ocupantes de los asientos delanteros y traseros exteriores en determinadas colisiones laterales.

- Los airbag de cortina están concebidos para que se desplieguen solamente en determinadas colisiones laterales, dependiendo de la gravedad del impacto y del ángulo y la velocidad del encontronazo.
- Los airbags de cortina no se despliegan sólo en el lado del impacto sino también en el lado opuesto.

### \* ATENCIÓN - Si está equipado con el sensor de vuelco

Ambos airbags de cortina se despliegan en caso de ciertas situaciones de vuelco.

- Los airbags de cortina no están diseñados para desplegarse en todas las situaciones de impacto lateral.

### **⚠ ADVERTENCIA**

- Para que los airbag de los costados (laterales y de cortina) ofrezcan la máxima protección, tanto los ocupantes de los asientos delanteros como los de los traseros exteriores deben sentarse erguidos, con los cinturones de seguridad abrochados correctamente. Es muy importante que los niños viajen con un sistema de sujeción especial para niños.
- Cuando se sienten niños en los asientos traseros exteriores, deben ir en un sistema de sujeción especial para niños. Asegúrese de colocar el sistema de sujeción para niños tan lejos como pueda de la puerta, y sujételo firmemente para que se mantenga en su sitio.

(continúa)

(continúa)

- No permita que los pasajeros apoyen la cabeza, los brazos o el cuerpo en las puertas, saquen los brazos por la ventanilla o coloquen objetos entre las puertas y ellos mismos cuando ocupen asientos equipados con airbag lateral o de cortina.
- No trate nunca de abrir o reparar ningún componente del sistema de airbag de cortina. Esta operación debe ser realizada únicamente por un concesionario autorizado de KIA.

No observar las instrucciones anteriores puede ocasionar lesiones graves o mortales a los ocupantes del vehículo en caso de accidente.

### ¿Por qué no se desplegó el airbag en una colisión? (Condiciones en las que el airbag se activa o no se activa)

Hay muchos tipos de accidentes en los que no debe esperarse que el airbag proporcione una protección añadida.

Pertencen a este tipo los impactos por detrás, las colisiones segunda o tercera en accidentes múltiples y los impactos a poca velocidad. En otras palabras, no debe sorprenderle que, habiendo resultado dañado su vehículo en un accidente, o incluso completamente destrozado, el airbag no se haya inflado.

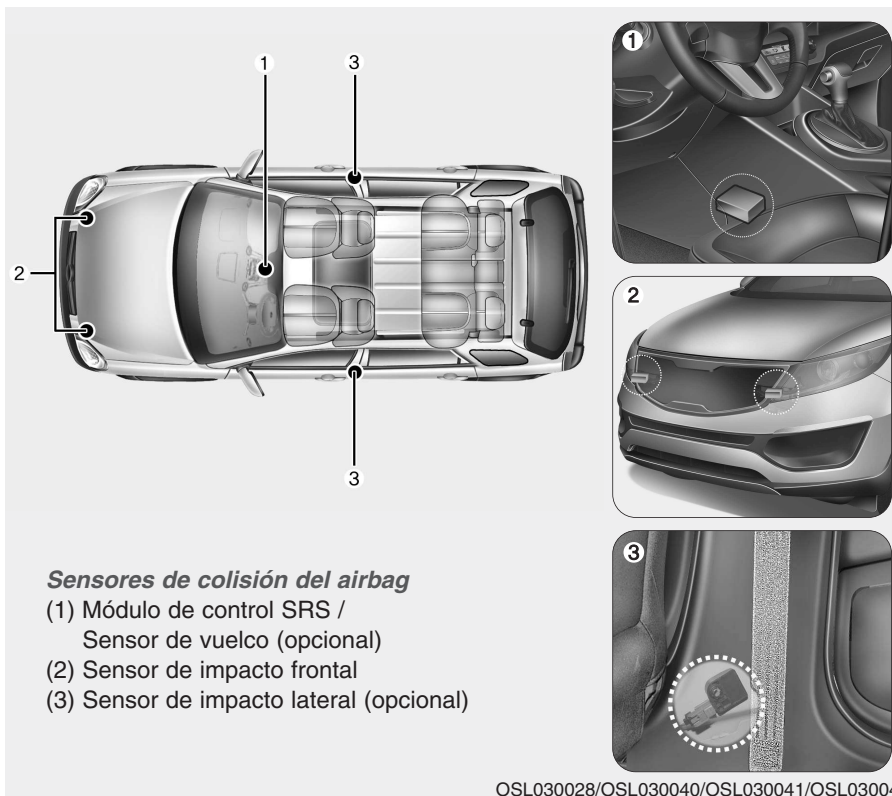



**⚠ ADVERTENCIA**

- No golpee, ni deje que ningún objeto golpee los sitios donde están instalados los airbag o sus sensores.

Podría producirse el despliegue inesperado del airbag, con la posible consecuencia de lesiones graves o mortales.

- Si se modifica la posición o el ángulo de instalación de los sensores, podrían desplegarse los airbag cuando no deben o no desplegarse cuando debieran hacerlo, con la consecuencia de lesiones graves o mortales.

Por tanto, no trate de efectuar ninguna operación de mantenimiento en los sensores de los airbag ni en sus inmediaciones. Haga que un concesionario autorizado KIA revise y repare el vehículo.

(continúa)

(continúa)

- Pueden producirse fallos si varían los ángulos de instalación de los sensores a causa de la deformación del paragolpes delantero y el montante B donde se encuentran instalados los sensores de colisión. Haga que un concesionario autorizado KIA revise y repare el vehículo.
- Su vehículo se ha diseñado para que absorba los impactos y despliegue los airbag en ciertas colisiones. Instalar protectores de paragolpes no previstos o sustituir un paragolpes por una pieza no genuina puede afectar negativamente al comportamiento de despliegue de los airbag y de su vehículo en caso de colisión.

**⚠ ADVERTENCIA - Si está equipado con el sensor de vuelco**

Si su vehículo está equipado con airbag lateral y de cortina, ajuste el interruptor de encendido a la posición OFF o ACC cuando se está remolcando el vehículo.

El airbag lateral y de cortina podrían desplegarse si el encendido está en ON o si el sensor de vuelco detecta una situación de vuelco.

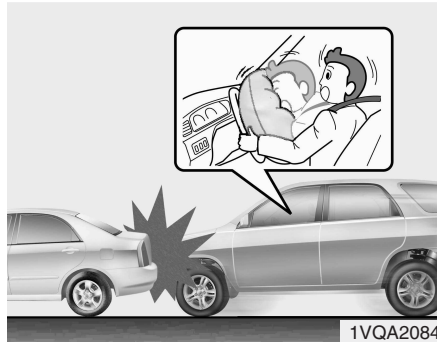

### Casos en los que se activa el airbag

#### Airbag delantero

Los airbags delanteros están diseñados para que se inflen en caso de colisión frontal en función de la intensidad de la colisión, la velocidad o los ángulos de impacto, generalmente desde una superficie que abarca un poco a izquierda y derecha del eje central.

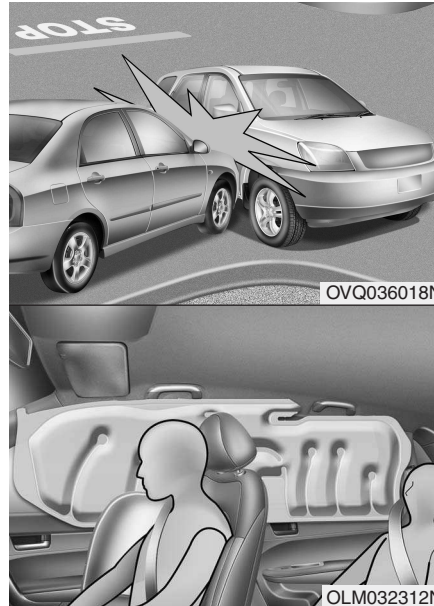

#### Airbags laterales y de cortina (opcional)

Los airbags de impactos laterales y los airbags de cortina están diseñados para inflarse cuando los sensores de colisión lateral detectan el impacto, dependiendo de la fuerza, la velocidad y los ángulos de impacto de la colisión.

Aunque los airbags delanteros (del conductor y el acompañante) están diseñados para que se inflen solamente en caso de colisión frontal, también pueden inflarse en cualquier tipo de colisión si los sensores de impacto frontal detectan una intensidad suficiente. Los airbags laterales (laterales y/o de cortina) están diseñados para que se inflen solamente en colisiones laterales, aunque pueden hacerlo en otro tipo de colisiones si los sensores correspondientes detectan una intensidad suficiente.

Los airbags se pueden desplegar si el chasis del vehículo sufre el impacto producido por baches u objetos al circular por vías en mal estado o caminos. Conduzca con cuidado cuando circule sobre firme irregular o superficies no destinadas al tráfico rodado para evitar que los airbags se desplieguen.

**\* ATENCIÓN - Si está equipado con el sensor de vuelco**

Los airbags de impacto lateral o los airbags de cortina están diseñados para inflarse cuando el sensor de vuelcos detecta un vuelco.



**Casos en los que no se activa el airbag**

- En ciertas colisiones a baja velocidad los airbags puede que no se desplieguen. Los airbag no están diseñados para actuar en estos casos porque no proporcionan ninguna ventaja añadida a los cinturones de seguridad.

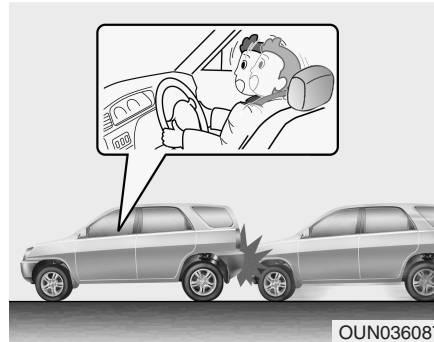

- Los airbag no están concebidos para inflarse en colisiones por detrás, ya que los ocupantes se mueven hacia atrás por la fuerza del impacto. En este caso, los airbags no ofrecerían ninguna ventaja añadida.



- Los airbag delanteros pueden no inflarse en colisiones laterales, ya que los ocupantes se mueven en la dirección del impacto, por lo que en estas colisiones el despliegue del airbag frontal no ofrecería una protección añadida. Sin embargo, si está equipado con airbags de impacto lateral y de cortina, estos podrían inflarse dependiendo de la velocidad del vehículo, la intensidad y los ángulos del impacto.

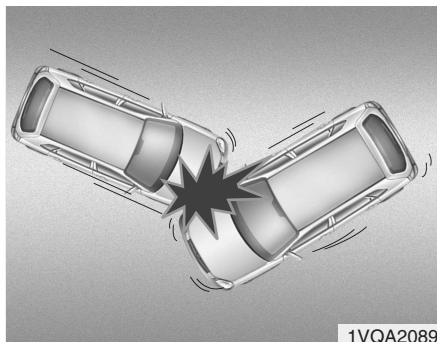

- En un choque oblicuo, la fuerza del impacto puede empujar a los ocupantes en una dirección en la que los airbags no podrían proporcionar ninguna protección añadida, y por lo tanto puede que los sensores no desplieguen ningún airbag.

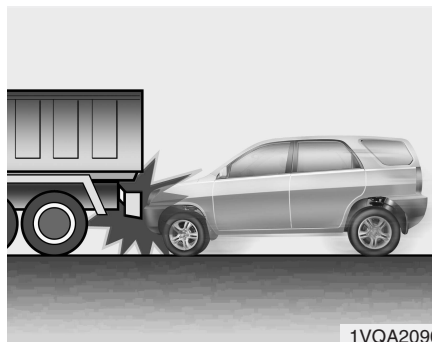

- El conductor suele frenar bruscamente justo antes del impacto. Estos frenazos tan bruscos bajan la parte delantera del vehículo que puede empotrarse bajo otro vehículo más alto. Los airbags pueden no inflarse en esta situación, ya que dichas colisiones pueden reemplazar considerablemente a las fuerzas de deceleración que detectan los sensores.

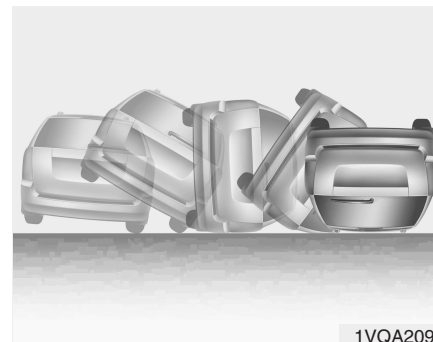

- Los airbags frontales podrían no inflarse en accidentes en los que se produzca un vuelco porque el despliegue del airbag no proporcionaría protección adicional a los ocupantes.

**\* ATENCIÓN - Si está equipado con el sensor de vuelco**

**Sin embargo, si está equipado con airbags de impacto lateral o de cortina, los airbags podrían inflarse en caso de vuelco si lo detectase el sensor de vuelco.**

### \* ATENCIÓN - Sin el sensor de vuelco

No obstante, los airbag laterales y/o de cortina podrían inflarse cuando el vehículo vuelca a causa de una colisión lateral, si el vehículo está equipado con airbags de este tipo.

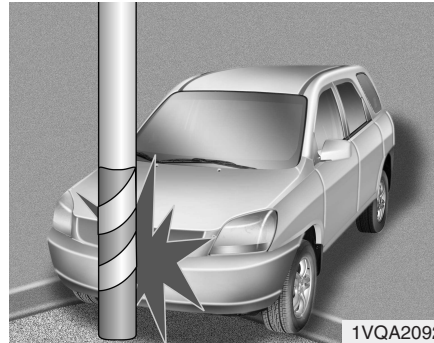

- Los airbag pueden no inflarse si el vehículo choca contra objetos tales como postes o árboles, pues el punto de impacto se concentra en una zona y no comunica toda su fuerza a los sensores.

### Cuidado del SRS

El SRS no necesita prácticamente mantenimiento y por lo tanto no hay componentes que usted pueda revisar con seguridad. Si el piloto de control del airbag no se ilumina, o permanece encendido, haga que un concesionario autorizado de KIA revise el vehículo inmediatamente.

Cualquier trabajo en el sistema SRS, como extraerlo, montarlo, repararlo o cualquier trabajo en el volante, el panel del acompañante, los asientos delanteros o las guías del techo deben ser realizados por un distribuidor KIA autorizado.

La manipulación inadecuada del sistema SRS puede causar lesiones graves.

### **ADVERTENCIA**

- Modificar los componentes o el cableado del SRS, añadir cualquier tipo de insignia sobre las tapas o modificar la estructura de la carrocería podría perjudicar el rendimiento del SRS y causar posibles lesiones.
- Para limpiar la tapa de revestimiento del airbag, utilice un trapo suave y seco o uno humedecido en agua. Los disolventes y los productos de limpieza podrían dañar las tapas y afectar a la correcta activación del sistema.
- No deben colocarse objetos sobre los módulos de airbag del volante, el panel de instrumentos y el panel del acompañante encima de la guantera ni cerca de ellos, ya que pueden ser peligrosos si el vehículo sufre una colisión lo suficientemente fuerte como para activar los airbags.

(continúa)

(continúa)

- Si se despliegan los airbags, un concesionario autorizado de KIA debe sustituirlos.
- No manipule o desconecte los cables u otros componentes del SRS. Podría dañarse si los airbags se despliegan accidentalmente o si el SRS queda inutilizado.
- Si debe eliminar algún elemento del sistema de airbags, o si tiene que deshacerse del vehículo, tenga en cuenta las precauciones de seguridad. Un concesionario autorizado de KIA conoce estas precauciones y le ofrecerá la información necesaria. No seguir estas precauciones y procedimientos puede aumentar el riesgo de lesiones.
- Si se ha inundado el vehículo y tiene alfombrillas empapadas o acumulación de agua en el piso, no intente arrancar el motor; remolque el coche hasta un concesionario autorizado de KIA.

### Otras precauciones de seguridad

- **Nunca deje a los pasajeros viajar en la zona de carga o sobre los respaldos plegados.** Todos los ocupantes deben sentarse erguidos, con la espalda apoyada sobre el respaldo, los cinturones abrochados y los pies en el suelo.
- **Los pasajeros no deben salir o cambiarse de asiento con el vehículo en movimiento.** Un pasajero que no lleve puesto el cinturón de seguridad en una colisión o parada de emergencia puede salir despedido hacia el interior del vehículo, hacia otros ocupantes o hacia el exterior.
- **Cada cinturón de seguridad está diseñado para sujetar a un ocupante.** Si varias personas usan el mismo cinturón, podrían sufrir lesiones graves o mortales en una colisión.
- **No use ningún accesorio en los cinturones de seguridad.** Los dispositivos que afirman mejorar la comodidad de los ocupantes o reposicionar los cinturones pueden reducir la protección del cinturón y aumentar el riesgo de lesiones graves en un accidente.

- **Los pasajeros no deben interponer objetos pesados o punzantes entre ellos y los airbags.** Llevar objetos pesados o punzantes sobre el regazo o en la boca puede producir lesiones si se activan los airbags.
- **Mantenga a los ocupantes alejados de las tapas de los airbags.** Todos los ocupantes deben sentarse erguidos, con la espalda apoyada sobre el respaldo, los cinturones abrochados y los pies en el suelo. Si los ocupantes están demasiado cerca de las tapas de los airbags, podrían sufrir lesiones cuando éstos se inflen.
- **No cuelgue o coloque objetos sobre las tapas de los airbags o cerca de ellas.** Cualquier objeto colocado en las tapas de los airbags delanteros o laterales podría impedir su funcionamiento normal.
- **No modifique los asientos delanteros.** Si modifica los asientos delanteros podría afectar al funcionamiento de los sensores del sistema complementario de sujeción o a los airbags laterales.
- **No coloque objetos bajo los asientos delanteros.** Si coloca objetos bajo los asientos delanteros podría afectar al funcionamiento de los sensores del sistema complementario de sujeción y al cableado.
- **No lleve nunca un niño o un bebé sobre el regazo.** El niño o el bebé podría sufrir lesiones graves o mortales en caso de colisión. Los bebés y los niños deben ir bien sujetos en un asiento de seguridad infantil adecuado o con cinturones de seguridad en el asiento trasero.

### **Añadir equipamiento o modificar el vehículo equipado con airbag**

Si modifica la carrocería de su vehículo, los paragolpes, el frontal, las aletas laterales o la altura puede afectar al funcionamiento del sistema de airbags de su vehículo.

#### **⚠ ADVERTENCIA**

- **Sentarse inadecuadamente o fuera del asiento puede hacer que los ocupantes se desplacen demasiado cerca de un airbag en el momento de su activación, golpeen la estructura interna o sean arrojados fuera del vehículo, con el consiguiente riesgo de lesiones graves o mortales.**
- **Siéntese siempre erguido con el respaldo del asiento en posición vertical, centrado en el asiento con el cinturón abrochado, las piernas extendidas cómodamente y los pies en el suelo.**

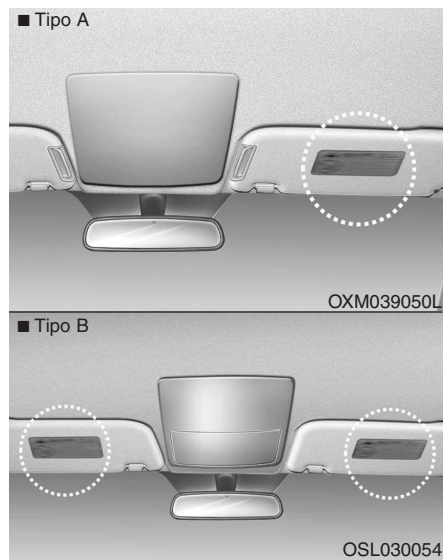

### **Etiqueta de aviso de airbag**

Se adjuntan etiquetas de aviso de airbag para alertar a los pasajeros del riesgo potencial del sistema de airbags.

Tenga en cuenta que estos avisos oficiales se centran en los riesgos para los niños, pero queremos que también conozca los riesgos a los que están expuestos los adultos. Los hemos descrito en las páginas anteriores.



Llaves / 4-3  
Acceso a distancia sin llaves /4-6  
Llave smart /4-8  
Sistema antirrobo /4-13  
Seguros de las puertas / 4-15  
Portón trasero / 4-20  
Ventanillas / 4-23  
Capó / 4-28  
Boca de llenado de combustible / 4-30

## Características del vehículo

4

Techo solar panorámico/ 4-34  
Volante / 4-38  
Retrovisores / 4-42  
Cuadro de instrumentos / 4-47  
Sistema de ayuda de estacionamiento trasero / 4-69  
Cámara de visión trasera / 4-72  
Intermitentes de emergencia / 4-72  
Luces / 4-73  
Limpia y lavaparabrisas / 4-79  
Luz interior / 4-83  
Dispositivo de desescarche / 4-86  
Sistema de control climatizador manual / 4-87  
Sistema de control climatizador automático / 4-96  
Deshielo y desempañado del parabrisas / 4-106

**Compartimiento portaobjetos / 4-110**

**Otros detalles del interior / 4-113**

**Elemento exterior / 4-120**

**Equipo de sonido / 4-122**

**4**

## **Características del vehículo**

## LLAVES

### Anote el número de la llave



El número de código de las llaves está grabado en la etiqueta con el código de barras que acompaña al juego de llaves. Si pierde las llaves, este número permitirá a un concesionario autorizado de KIA duplicarlas con facilidad. Retire la etiqueta con el código de barras y guárdela en lugar seguro. Asimismo, anote el número y guárdelo en un sitio seguro y de fácil acceso, pero no en el vehículo.

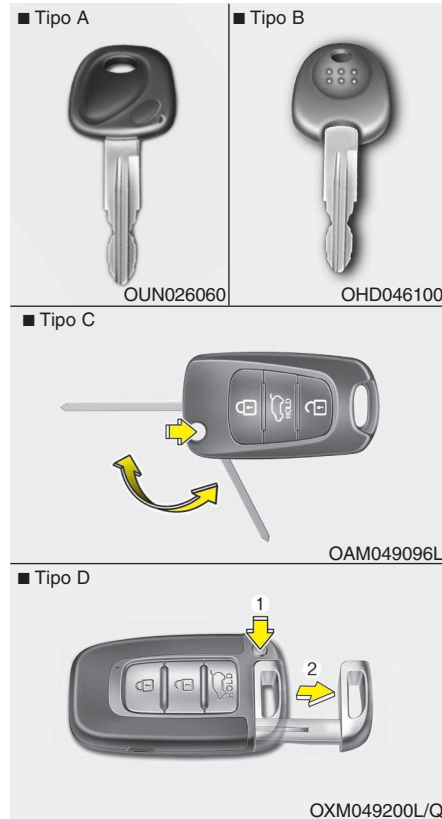

### Manejo de las llaves

- Usado para arrancar el motor.
- Usado para bloquear y desbloquear las puertas.

#### Tipo C

Para desplegar la llave, presione el botón de liberación y la llave se desplegará automáticamente.

Para plegar la llave, pulse el botón de liberación.



### PRECAUCIÓN

**No doble la llave sin pulsar el botón de liberación. Podría dañar la llave.**

#### Tipo D

Para desmontar la llave mecánica, pulse y mantenga pulsado el botón de liberación y desmonte la llave mecánica.

Para volver a instalar la llave mecánica, coloque la llave en el orificio y púlsela hasta que se escuche un "clac".

### **ADVERTENCIA - Llave de contacto**

Es peligroso dejar niños sin vigilancia en un vehículo con la llave de contacto, incluso si no está puesta en el contacto. Los niños imitan a los adultos y pueden introducir la llave en el contacto. La llave permitiría a los niños manejar los elevalunas u otros mandos, o incluso hacer que el vehículo se pusiera en movimiento, con el consiguiente riesgo de lesiones graves o mortales. No deje jamás las llaves en su vehículo cuando haya niños sin vigilancia.

### **ADVERTENCIA**

Utilice únicamente piezas originales KIA para la llave de contacto de su vehículo. Si utiliza una copia, puede que el contacto no vuelva a ON después de llevarlo a START. Si así ocurriera, el motor de arranque no dejaría de girar y podría estropearse o incendiarse a causa de una corriente excesiva en el devanado.

### **Sistema de inmovilización (opcional)**

Su vehículo está equipado con un sistema electrónico inmovilizador del motor que reduce el riesgo de uso no autorizado.

Su sistema inmovilizador está unido a un pequeño repetidor en la llave de encendido y aparatos electrónicos en el interior del vehículo. Con el sistema inmovilizador, siempre que se introduce la llave de encendido en el interruptor de encendido y lo encienda, se comprueba, determina y verifica si la llave encendido es válida o no.

En caso afirmativo, el motor arranca.

En caso contrario, el motor no arrancará.

### *Para activar el sistema inmovilizador:*

Gire la llave de contacto a la posición OFF. El sistema inmovilizador se activa automáticamente. Sin una llave de contacto válida para su vehículo, el motor no arrancará.

### *Para desactivar el sistema inmovilizador:*

Introduzca la llave de contacto en el cilindro de la cerradura de contacto y gírela hasta la posición ON.

### **ADVERTENCIA**

Con el fin de evitar el posible robo de su vehículo, no deje llaves de repuesto en ningún compartimento del vehículo. La contraseña del inmovilizador es una contraseña única del cliente que debería ser confidencial. No deje el número en lugar alguno de su vehículo.

**\* ATENCIÓN**

Al arrancar el motor, no utilice la llave con otras llaves inmovilizadoras. De otro modo, el motor podría no arrancar o detenerse poco después de haber arrancado. Guarde las llaves separadas para no sufrir ninguna avería después de recibir el vehículo nuevo.

 **PRECAUCIÓN**

*No ponga accesorios de metal cerca de la llave o el interruptor de encendido.*

*Sería posible que el motor no arrancara debido a que los accesorios de metal pueden interrumpir la transmisión normal de la señal del repetidor.*

**\* ATENCIÓN**

Si necesita más llaves o las pierde, consulte a un concesionario autorizado de KIA.

 **PRECAUCIÓN**

*El transpondedor de la llave de contacto es una parte importante del sistema inmovilizador. Debe darle varios años de servicio sin problemas; no obstante, evite exponerlo a la acción de la humedad o de la electricidad estática y trátelo con cuidado. De otro modo, el sistema podría dejar de funcionar.*

 **PRECAUCIÓN**

*No cambie, modifique, ni ajuste el sistema inmovilizador, ya que podría dejar de funcionar; solamente debe manipularlo un concesionario autorizado de KIA.*

*Las averías debidas a modificaciones o ajustes inadecuados del sistema inmovilizador no están cubiertas por la garantía del fabricante del vehículo.*

### ACCESO A DISTANCIA SIN LLAVES (OPCIONAL)

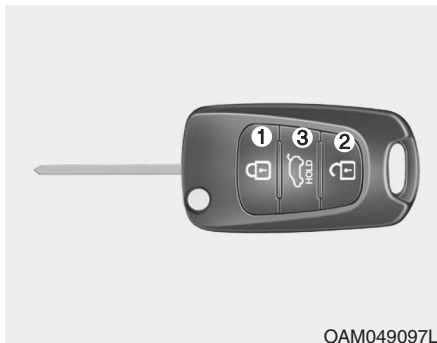

OAM049097L

\* Las características actuales pueden no coincidir con la ilustración.

#### Funcionamiento del sistema de acceso a distancia sin llaves

##### **Bloqueo (1)**

Pulsando el botón de bloqueo, se bloquean todas las puertas (y el portón trasero).

Si todas las puertas (y el portón trasero) están cerradas, las luces de emergencia parpadearán una vez para indicar que todas las puertas (y el portón trasero) están bloqueadas.

##### **Desbloqueo (2)**

Pulsando el botón de desbloqueo, se desbloquean todas las puertas (y el portón trasero).

Las luces de emergencia parpadearán dos veces para indicar que todas las puertas (y el portón trasero) están desbloqueadas.

Sin embargo, después de pulsar este botón, las puertas (y el portón trasero) quedan bloqueadas automáticamente a menos que se abra una puerta en 30 segundos.

##### **Desbloqueo del portón (3, opcional)**

El portón se desbloquea pulsando el botón durante más de 1 segundos.

Las luces de emergencia parpadearán dos veces para indicar que el portón está desbloqueado.

Cuando se pulsa este botón, el portón queda bloqueado automáticamente a menos que se abra en 30 segundos.

Además, si el portón se abre y a continuación se cierra, quedará bloqueado automáticamente.

## Precauciones con el transmisor

### \* ATENCIÓN

El transmisor no funcionará en ninguno de los casos siguientes:

- La llave de contacto está puesta.
- Se está a una distancia mayor que el alcance del mando (10 m).
- La pila del transmisor está gastada.
- Otros vehículos u objetos bloquean la señal.
- El tiempo es excesivamente frío.
- El transmisor se encuentra próximo a una estación de radio o a un aeropuerto que puede interferir con su funcionamiento normal.

Cuando el transmisor no funcione correctamente, abra y cierre la puerta con la llave de contacto. Si se le presenta algún problema al manejar el transmisor, póngase en contacto con un concesionario autorizado de KIA.

### PRECAUCIÓN

*No deje que caiga agua u otro líquido sobre el transmisor. Si el sistema de acceso sin llaves no funcionara por haberle caído agua u otro líquido, no se verá cubierto por la garantía del fabricante del vehículo.*

### PRECAUCIÓN

*Los cambios o modificaciones no aprobados expresamente por la parte responsable de la conformidad, podrían anular la autorización del usuario para operar el equipo. Si el sistema de entrada sin llave se presenta inoperable debido a cambios o modificaciones realizados sin aprobación expresa de la parte responsable de conformidad, dichos cambios no estarán cubiertos por la garantía del fabricante del vehículo.*



### Sustitución de la pila

El transmisor utiliza una pila de litio de 3 voltios que suele durar varios años.

Para cambiarla, siga este procedimiento:

1. Introduzca una herramienta fina en la ranura y levante con cuidado la tapa central del transmisor (1).

2. Sustituya la pila por una nueva. Cuando cambie la pila, asegúrese de que el símbolo “+” queda hacia arriba, como ilustra la figura.
3. Coloque la pila siguiendo el orden inverso al de desmontaje.

Diríjase a un concesionario autorizado de KIA para reprogramar los transmisores de recambio.

### PRECAUCIÓN

- **El transmisor del sistema de acceso sin llaves debe proporcionarle varios años de servicio sin fallos; no obstante, puede dejar de funcionar correctamente si se expone a la acción de la humedad o de la electricidad estática. Si no está seguro de cómo utilizar su transmisor o de cómo cambiar la pila, póngase en contacto con un concesionario autorizado de KIA.**
- **Usar una pila equivocada puede estropear el transmisor. Asegúrese de que utiliza la pila adecuada.**
- **Para evitar daños en el transmisor, no lo deje caer, no lo moje y no lo exponga al calor o a la luz del sol.**

### PRECAUCIÓN

**Dehacerse inadecuadamente de una batería puede ser perjudicial para el medio ambiente y para la salud. Deseche la batería según las disposiciones o regulaciones locales vigentes.**

## LLAVE SMART (OPCIONAL)

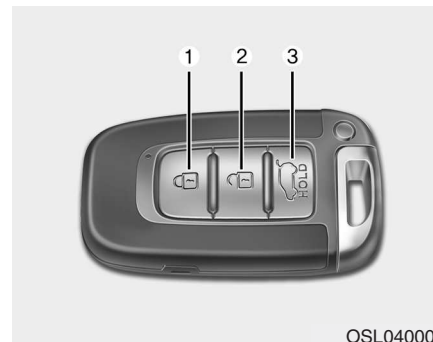

Si tiene una llave smart, puede bloquear y desbloquear una puerta (y el portón trasero) e incluso arrancar el motor sin meter la llave.

Las funciones e instrucciones de los botones de una llave smart son parecidos a la entrada a distancia sin llaves.



## Funcionamiento del sistema de acceso a distancia sin llaves

### **Bloqueo (1)**

Pulsando el botón de bloqueo, se bloquean todas las puertas (y el portón trasero).

Si todas las puertas (y el portón trasero) están cerradas, las luces de emergencia parpadearán una vez para indicar que todas las puertas (y el portón trasero) están bloqueadas.

### **Desbloqueo (2)**

Pulsando el botón de desbloqueo, se desbloquean todas las puertas (y el portón trasero).

Las luces de emergencia parpadearán dos veces para indicar que todas las puertas (y el portón trasero) están desbloqueadas.

Sin embargo, después de pulsar este botón, las puertas (y el portón trasero) quedan bloqueadas automáticamente a menos que se abra una puerta en 30 segundos.

### **Desbloqueo del portón (3, opcional)**

El portón se desbloquea pulsando el botón durante más de 1 segundo.

Las luces de emergencia parpadearán dos veces para indicar que el portón está desbloqueado.

Sin embargo, después de pulsar este botón, el portón queda bloqueado automáticamente a menos que se abra en 30 segundos.

Además, si el portón se abre y a continuación se cierra, quedará bloqueado automáticamente.

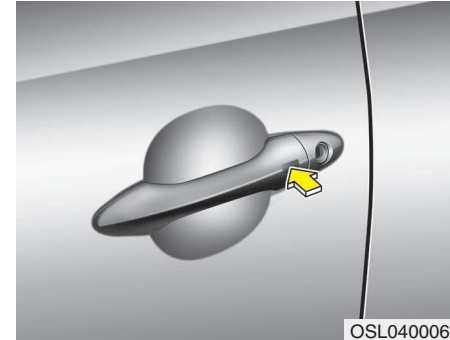

### **Funciones de una llave Smart**

Al llevar la llave smart, puede bloquear y desbloquear las puertas del vehículo (y el portón trasero). También, puede arrancar el motor. A continuación se le explica más detalladamente.

### **Cierre**

El botón en la empuñadura exterior delantera de la puerta, cuando lo pulsa con todas las puertas (y la del portón trasero) cerradas y alguna desbloqueada, bloquea todas las puertas (y el portón trasero). Las luces de emergencia parpadearán una vez para indicar que todas las puertas (y el portón trasero) están bloqueadas. El botón sólo funcionará cuando la llave smart esté a 0,7 m de distancia de la empuñadura exterior de la puerta. Si quiere asegurarse que una puerta se ha cerrado o no, debe comprobar el botón de bloqueo del interior del vehículo o tirar de la empuñadura exterior.

Aunque pulse el botón, las puertas no se bloquearán y la señal acústica sonará si ocurre alguna de las siguientes condiciones.

- Se mantiene la llave smart dentro del vehículo.
- El botón de INICIO/PARADA DEL MOTOR está en la posición ACC o ON.
- Se abren todas las puertas excepto la puerta del maletero.

### **Desbloqueo**

El botón en la empuñadura exterior delantera de la puerta, cuando lo pulsa con todas las puertas (y la del portón trasero) cerradas y bloqueadas, desbloquea todas las puertas (y el portón trasero). Las luces de emergencia parpadearán dos veces para indicar que todas las puertas (y el portón trasero) están desbloqueadas. El botón sólo funcionará cuando la llave smart esté a 0,7 m de distancia de la empuñadura exterior de la puerta.

Cuando se reconoce la llave smart en una zona de 0,7 m de la empuñadura exterior de la puerta, otras personas pueden abrir la puerta sin tener la llave smart.

### **Desbloqueo del portón trasero**

Si está a 0,7 m de la empuñadura exterior del portón trasero, con su llave smart, la portón trasero se desbloqueará y abrirá cuando pulse el interruptor de la empuñadura del portón trasero.

Las luces de emergencia parpadearán dos veces para indicar que el portón trasero está desbloqueado.

Una vez, que el portón trasero está abierto y después se cierra, el portón trasero se bloqueará automáticamente.

### **Arranque**

Puede arrancar el motor sin meter la llave. Para más información, consulte el capítulo 5 "Arrancar el motor con una llave smart".

### **Precauciones para una llave Smart**

#### **\* ATENCIÓN**

- Sip or alguna razón, pierde su llave smart, no podrá arrancar su motor. Remolque el vehículo si es necesario y contacte con un distribuidor KIA autorizado.
- Un vehículo podrá registrar un máximo de 2 llaves smart. Si pierde una llave smart, debe llevar el vehículo inmediatamente a un distribuidor KIA autorizado para proteger al vehículo de un posible robo.
- La llave smart no funcionará si:
  - Si la llave smart está cerca de un transmisor de radio como una emisora de radio o un aeropuerto que podrían interferir con el funcionamiento normal de la llave smart,
  - Si mantiene la radio smart con un sistema de radio o un teléfono móvil.
  - Si hay otro vehículo que esté utilizando la llave smart cerca de usted.

(continúa)

(continúa)

Cuando la llave smart no funciona correctamente, abrir y cerrar las puertas con la llave mecánica. Si tiene algún problema con la llave smart, contacte con un distribuidor KIA autorizado.



#### **PRECAUCIÓN**

***No deje que caiga agua u otro líquido sobre la llave smart. Si el sistema de acceso sin llaves no funcionara por haberle caído agua u otro líquido, no se verá cubierto por la garantía del fabricante del vehículo.***

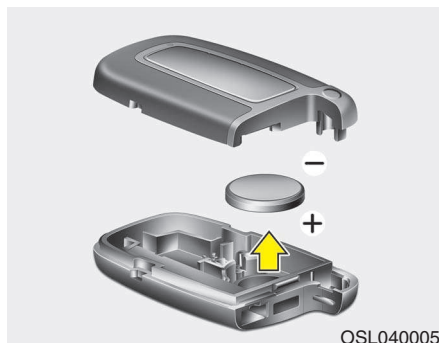

### Cambio de batería

La batería de la llave smart durará varios años, pero si la luz del indicador se vuelve débil o la llave smart no funciona correctamente, intente cambiar la batería por una nueva. Si no sabe cómo usar la llave smart o cómo cambiar la batería, consulte con distribuidor KIA autorizado.

### \* ATENCIÓN

El circuito interior de la llave smart puede tener problemas si se expone a la humedad o a la electricidad estática. Si no sabe cómo usar la llave smart o cómo cambiar la batería, consulte con distribuidor KIA autorizado.

1. Afloje la cubierta trasera de la llave smart.
2. Cambie la batería por una nueva (CR2032). Al cambiar la batería, asegúrese de que el símbolo positivo "+" esté encarado hacia abajo como indica la ilustración.
3. Instale la batería siguiendo el proceso de desmontaje en sentido inverso.

### \* ATENCIÓN

- Si utiliza una batería que no le corresponde puede provocar un mal funcionamiento de la llave smart. Asegúrese de que está usando la batería correcta.
- Los circuitos interiores de la smart key pueden estropearse si la llave se cae, está expuesta a humedad o a electricidad estática.
- Si cree que la llave smart puede estar dañada o siente que la llave smart no funciona correctamente, contacte con distribuidor KIA autorizado.



### PRECAUCIÓN

*Dehacerse inadecuadamente de una batería puede ser perjudicial para el medio ambiente y para la salud. Deseche la batería según las disposiciones o regulaciones locales vigentes.*

## SISTEMA ANTIRROBO (OPCIONAL)

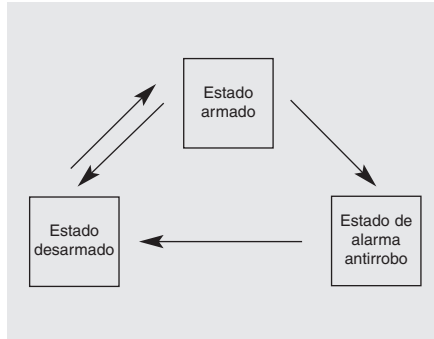

Este sistema está diseñado para proteger frente a la entrada no autorizada al vehículo. Funciona en tres etapas: la primera es “Armado”, la segunda “Alarma antirrobo” y la tercera “Desarmado”. Cuando se activa, el sistema proporciona una alarma acústica y enciende los intermitentes de emergencia.

### Estado armado

Estacione el vehículo y pare el motor. Arme el sistema como se describe a continuación.

1. Retire la llave de contacto.
2. Asegúrese de que todas las puertas el capó del motor (y el portón trasero) están bien cerrados.
3. Bloquee las puertas pulsando el botón de bloqueo del transmisor (o la llave smart).

Después de realizar los pasos anteriores, las luces de emergencia parpadearán una vez para indicar que el sistema está activado.

Si cualquier puerta, el portón trasero o el capó permanece abierto, las luces de emergencia no funcionarán y la alarma antirrobo no se activará. Después de esto, si todas las puertas, el portón trasero y el capó se cierran, las luces de emergencia parpadearán una vez.

- Bloquee las puertas pulsando el botón de la manilla de la puerta exterior delantera con la smart key. Después de realizar los pasos anteriores, las luces de emergencia parpadearán una vez para indicar que el sistema está activado. Si cualquier puerta permanece abierta, las luces de emergencia no funcionarán y la alarma antirrobo no se activará. Cierre la puerta e intente de nuevo bloquear las puertas. Si el portón trasero o el capó permanece abierto, las luces de emergencia no funcionarán y la alarma antirrobo no se activará. Cierre el portón trasero o el capó. Las luces de emergencia parpadearán una vez y la alarma antirrobo se activará.

### \* ATENCIÓN

El sistema de alarma antirrobo por llave puede ser desactivado por un taller autorizado KIA.

Si quiere esta característica, cosúltelo con un distribuidor KIA autorizado.

**No arme el sistema antes de que todos los pasajeros hayan salido del vehículo. Si el sistema se arma mientras uno o varios pasajeros permanecen en el vehículo, se puede activar la alarma cuando salgan del mismo. Si una puerta (o el portón trasero), la tapa del maletero o el capó del motor se abren antes de 30 segundos después de haber armado el sistema, éste se desarmará para evitar una alarma innecesaria.**

### Estado de alarma antirrobo

La alarma se activa si se da alguna de las siguientes circunstancias mientras el sistema está armado:

- Cuando se abre una puerta delantera o trasera sin utilizar el transmisor (o la llave smart).
- Cuando se abre el portón trasero sin utilizar el transmisor (o la llave smart).
- Cuando se abre el capó.

La sirena sonará y las luces de emergencia parpadearán continuamente durante aproximadamente 27 segundos. Para desactivar el sistema, desbloquee las puertas con el mando (o la llave smart).

### Estado desarmado

El sistema se desactivará cuando:

#### *Transmisor*

- Se pulsa el botón de desbloqueo de la puerta.
- Se arranca el motor (en un plazo de 3 segundos).
- El interruptor de encendido está en la posición "ON" durante 30 segundos o más.

#### *Llave smart*

- Se pulsa el botón de desbloqueo de la puerta.
- El botón de la puerta exterior delantera se pulsa mientras lleva la llave smart.
- Se arranca el motor (en un plazo de 3 segundos).

Después de desbloquear todas las puertas, las luces de emergencia parpadearán dos veces para indicar que el sistema está desactivado.

Tras pulsar el botón de desbloqueo, si cualquiera de las puertas (o el portón trasero) no se abren en 30 segundos, el sistema se desactivará.

**\* ATENCIÓN - Sistema sin inmovilizador**

- No intente arrancar el motor mientras la alarma está activada. El motor de arranque del vehículo se desactiva durante el estado de alarma antirrobo. Si el sistema no se desarma con el transmisor, introduzca la llave en el encendido, gírela hasta la posición ON y espere 30 segundos. A continuación el sistema se desarmará. (Excepto China)
- Si pierde las llaves, póngase en contacto con un concesionario autorizado KIA.

**\* ATENCIÓN - Sistema con inmovilizador**

- Si no se desarma el sistema con el mando, inserte la llave en el encendido y arranque el motor. El sistema se desarmará.
- Si pierde las llaves, póngase en contacto con un concesionario autorizado KIA.



**PRECAUCIÓN**

*No cambie, modifique, ni ajuste el sistema de alarma antirrobo, ya que podría dejar de funcionar; solamente debe manipularlo un concesionario autorizado de KIA.*

*Las averías debidas a modificaciones o ajustes inadecuados del sistema de alarma antirrobo no están cubiertas por la garantía del fabricante del vehículo.*

### SEGUROS DE LAS PUERTAS

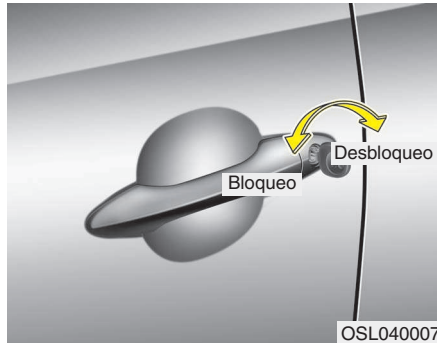

#### Accionamiento del seguro de las puertas desde el exterior del vehículo

- Gire la llave hacia la parte trasera del vehículo para desbloquear y hacia la delantera para bloquear.
- Si se bloquea o desbloquea la puerta con una llave, también se bloquearán o desbloquearán automáticamente todas las demás puertas del vehículo.
- También se pueden bloquear y desbloquear las puertas con el transmisor (la llave smart) (opcional).
- Una vez que se han desbloqueado las puertas, se pueden abrir tirando de la manilla.

- Cuando cierre la puerta, empujela con la mano. Asegúrese de que todas las puertas están bien cerradas.

#### \* ATENCIÓN

- En climas fríos y húmedos, los bloqueos y mecanismos de las puertas pueden no funcionar adecuadamente debido a las temperaturas bajo cero.
- Si se bloquea y desbloquea la puerta muchas veces en una sucesión rápida, ya sea con la llave o con el interruptor del seguro, el sistema puede dejar de funcionar durante algún tiempo a fin de proteger el circuito e impedir que se produzcan daños en sus componentes.

#### **⚠ ADVERTENCIA**

- **Si no cierra la puerta firmemente, podría abrirse de nuevo.**
- **Tenga cuidado de no enganchar el cuerpo ni las manos de nadie al cerrar la puerta.**

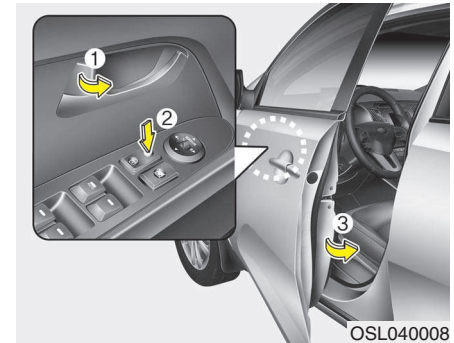

- Para bloquear una puerta sin la llave, presione el botón del seguro interior de la puerta (1) o el cierre centralizado de puertas (2) hasta la posición de bloqueo y cierre la puerta (3).
- Si bloquea la puerta con el botón del cierre centralizado de las puertas (2), se bloquearán automáticamente todas las puertas del vehículo.

#### \* ATENCIÓN

Si va a dejar el vehículo vacío, retire la llave de contacto, ponga el freno de estacionamiento, cierre todas las ventanillas y bloquee todas las puertas.



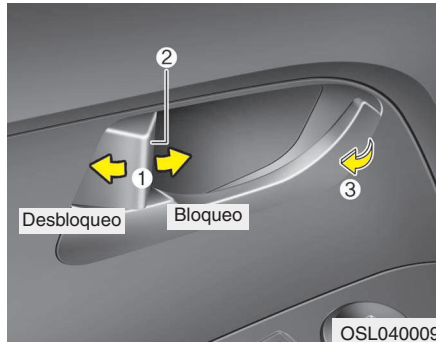

### Accionamiento del seguro de las puertas desde el interior del vehículo

#### Con el botón de bloqueo de la puerta

- Para desbloquear una puerta, empuje el botón de bloqueo (1) hasta la posición de desbloqueo (Se verá la marca roja (2) del botón.).
- Para bloquear una puerta, empuje el botón (1) hasta la posición de bloqueo. Si se bloquea correctamente la puerta, no se verá la marca roja (2) en el botón de bloqueo de puerta.
- Para abrir una puerta, tire de la empuñadura (3) hacia fuera.

- Si tira de la manilla de la puerta del conductor (o del acompañante delantero) mientras está bloqueada, el botón de bloqueo se soltará y la puerta se abrirá. (opcional)
- Las puertas delanteras no pueden bloquearse si la llave de contacto está puesta y alguna puerta delantera abierta. (opcional)
- Las puertas no pueden bloquearse si la llave Smart está en el vehículo y alguna puerta está abierta. (opcional)

### **⚠ ADVERTENCIA - Mal funcionamiento del bloqueo de puertas**

Si el bloqueo eléctrico de las puertas deja de funcionar mientras usted está en el vehículo, intente una o varias de las siguientes operaciones para salir:

- Accione repetidamente el sistema de bloqueo de puertas, tanto electrónico como manual, tirando al mismo tiempo de la manecilla.
- Accione los restantes bloqueos y manecillas, delanteros y traseros.
- Baje una ventanilla delantera y utilice la llave para abrir la puerta desde fuera.
- Mover al área de carga y abrir el portón trasero.



### *Con el interruptor de cierre centralizado*

Se maneja apretando el interruptor de cierre centralizado.

- Cuando se pulsa la parte delantera del mando (1), se bloquean todas las puertas del vehículo.
- Cuando se pulsa la parte trasera (2) del mando, se desbloquean todas las puertas del vehículo.
- Si la llave está en el interruptor de encendido (o la llave smart está en el coche) y si una de las puertas delanteras está abierta, las puertas no se bloquearán aunque está pulsada la parte delantera (1) del interruptor de cierre centralizado.

- Si está la llave smart en el vehículo y se abre cualquier puerta, las puertas no están bloqueadas a pesar de que la parte frontal (1) del interruptor de cerradura de la puerta central esté presionado.

### **⚠ ADVERTENCIA - Puertas**

- Cuando el vehículo esté en marcha, las puertas deben estar siempre cerradas y bloqueadas para impedir su apertura accidental. El bloqueo de las puertas impedirá además el acceso de posibles intrusos cuando el vehículo se pare o circule despacio.
- Tenga cuidado cuando abra las puertas y fíjese si algún vehículo, moto, bicicleta o persona que se aproximen al vehículo pueden golpearse contra ellas. Si abre la puerta cuando alguien se acerca, puede causarle daños o lesiones.

### **⚠ ADVERTENCIA - Vehículos con puertas desbloqueadas**

Si deja el coche sin cerrar corre el riesgo de que alguien se lo robe o se oculte en su interior y le ataque a usted o a otras personas. Retire siempre la llave de contacto, aplique el freno de estacionamiento, cierre todas las ventanillas y bloquee las puertas antes de alejarse del vehículo.

### **⚠ ADVERTENCIA - Niños sin vigilancia**

Un vehículo cerrado puede llegar a calentarse mucho y causar la muerte o lesiones graves a niños o animales incapaces de salir de su interior. Además, los niños pueden manipular ciertas funciones del vehículo y lesionarse o sufrir daños causados por otras personas que entren en el vehículo. Nunca deje niños o animales sin vigilancia dentro del vehículo.

### Sistema de cierre de las puertas con detector de impactos (opcional)

Todas las puertas se desbloquearán automáticamente en caso de que se despliegue el airbag debido a un impacto.

### Sistema de bloqueo automático de puertas por sensor de seguridad (opcional)

Todas las puertas se bloquearán automáticamente cuando la velocidad del vehículo sobrepase los 15 km/h.

Y se desbloquearán todas las puertas al apagar el motor o al quitar la llave de encendido. (opcional)

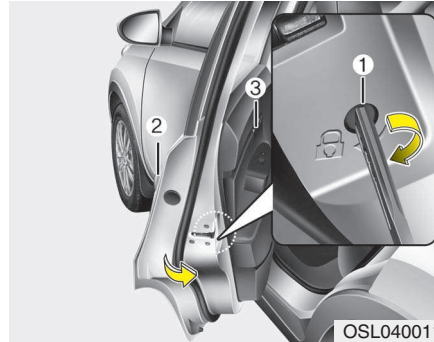

### Bloqueo a prueba de niños de la puerta trasera

Hay un seguro de niños que impide a éstos abrir accidentalmente las puertas traseras desde dentro del vehículo. Siempre que viajen niños en el vehículo, debe accionar el seguro de las puertas traseras.

1. Abra la puerta trasera.
2. Introduzca la llave en el orificio del seguro para niños (1) y gire la llave a la posición de bloqueo (  ). Cuando el seguro se encuentre en la posición de bloqueo, la puerta trasera no se podrá abrir aunque se tire de la empuñadura interior desde dentro.

3. Cierre la puerta trasera.

Para abrir la puerta trasera, tire de la manilla exterior (2).

Aunque las puertas no estén bloqueadas, las traseras no se abrirán al tirar de la empuñadura interior (3) si no se desbloquea el seguro de niños.

### ADVERTENCIA - Seguros de las puertas traseras

**Si un niño abre accidentalmente las puertas traseras cuando el coche está en marcha, podría caerse y lesionarse gravemente o incluso morir. Para impedir que los niños abran las puertas traseras, hay que accionar el seguro correspondiente.**

### PORTÓN TRASERO



#### Apertura del portón trasero

- El portón se bloquea y desbloquea junto con las demás puertas al accionar la llave, el mando a distancia (o la llave smart) o el bloqueo centralizado.
- If está desbloqueado, el portón trasero puede abrirse pulsando el interruptor de la manilla y tirando de la manilla hacia arriba.
- Cuando todas las puertas estén bloqueadas, si se pulsa el botón de desbloqueo del portón trasero en la llave Smart durante más de 1 segundo, el portón trasero se desbloquea. Después de abrir y cerrar el portón trasero, éste se bloquea automáticamente.

#### \* ATENCIÓN

En climas fríos y húmedos, las puertas correderas y el portón trasero eléctricos pueden no funcionar adecuadamente debido a las temperaturas bajo cero.

#### **⚠ ADVERTENCIA**

**El portón giran hacia arriba. Cuando abra el portón asegúrese de que no hay objetos ni personas cerca de la parte trasera del vehículo.**

#### **⚠ PRECAUCIÓN**

***Asegúrese de cerrar el portón antes de poner en marcha el vehículo. Si no cierra el portón antes de iniciar la marcha, pueden dañarse los amortiguadores de apertura o las bisagras.***



#### Cerrar el portón trasero

Para cerrar el portón trasero, bájelo y empújelo con decisión. Asegúrese de que el portón trasero esté perfectamente cerrado.

#### **⚠ ADVERTENCIA**

**Asegúrese antes de cerrar la puerta del maletero que no se va a pillar las manos, los pies o cualquier otra parte del cuerpo.**

**⚠ PRECAUCIÓN**

*Asegúrese que no hay nada cerca del enganche de la puerta de maletero y del percusor mientras cierra la puerta del maletero. Se podría dañar el enganche de la puerta del maletero.*

**⚠ ADVERTENCIA - Gases de escape**

Si conduce con el portón traseros abiertos, entrarán en el vehículo humos de escape peligrosos que pueden causar lesiones graves o mortales a los ocupantes.

Si se ve obligado a circular con el portón abiertos, mantenga abiertas las tomas de aire para que entre en el vehículo más aire del exterior.

**⚠ ADVERTENCIA -**

**Zona trasera de carga**

No deben viajar nunca personas en la zona trasera de carga si no hay dispositivos de retención. Para evitar lesiones en caso de accidente o parada brusca, los ocupantes deben siempre estar adecuadamente sujetos.

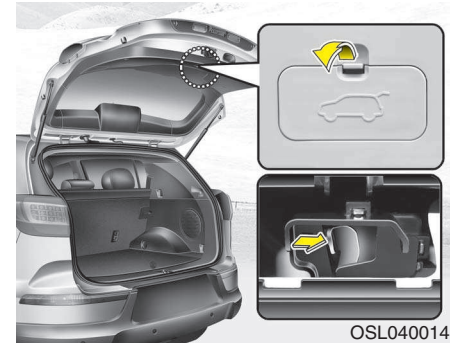

**Apertura de emergencia del portón**

Su vehículo está equipado con una palanca de apertura de emergencia del portón situada en la parte inferior de éste. Si alguien queda encerrado en el maletero, puede abrirlo apretando la palanca y empujando a continuación hacia atrás para soltar el mecanismo de cierre del portón.

### **ADVERTENCIA**

- Es importante fijarse en la posición de la palanca de apertura de emergencia y aprender a usarla por si queda accidentalmente encerrado en el maletero.
- No debe permitirse que nadie ocupe el maletero en ningún momento. Es un lugar muy peligroso en caso de impacto.
- Utilice la palanca de liberación sólo en caso de emergencia. Tenga el máximo cuidado mientras el vehículo está en marcha.

**VENTANILLAS**

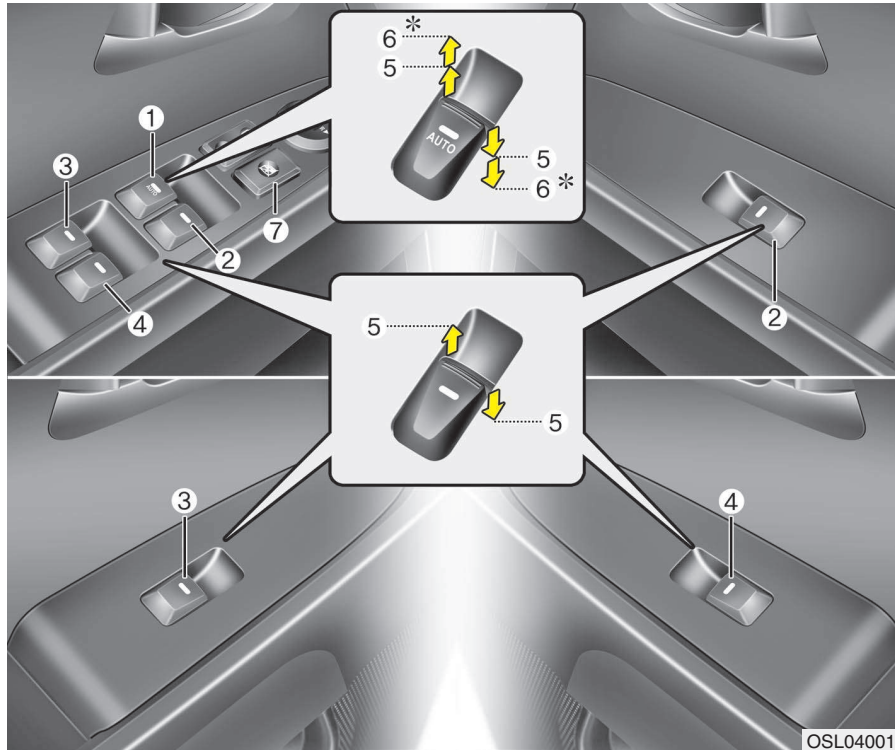

- (1) Interruptor del elevalunas eléctrico de la puerta del conductor
  - (2) Interruptor del elevalunas de la puerta del acompañante
  - (3) Interruptor del elevalunas de la puerta trasera (izquierda)
  - (4) Interruptor del elevalunas de la puerta trasera (derecha)
  - (5) Apertura y cierre de las ventanillas
  - (6) Subida\* / bajada del elevalunas automático (ventanilla del conductor)
  - (7) Interruptor de bloqueo de los elevalunas
- \* opcional

**\* ATENCIÓN**

En climas fríos y húmedos, los elevalunas eléctricos pueden no funcionar adecuadamente debido a las temperaturas bajo cero.

### Elevalunas eléctricos

El contacto debe estar en la posición ON para que funcione el elevalunas eléctrico. Cada puerta dispone de su propio mando que gobierna la ventanilla de esa puerta. No obstante, el conductor dispone de un mando que bloquea el funcionamiento de las ventanillas de los otros ocupantes.

Los elevalunas eléctricos se pueden accionar durante unos 30 segundos después de que se haya retirado la llave de contacto o de que se haya girado a las posiciones ACC o LOCK. No obstante, si las puertas delanteras están abiertas, no se podrán accionar los elevalunas ni siquiera durante esos 30 segundos después de retirar la llave de contacto. La puerta del conductor tiene un interruptor maestro de los elevalunas eléctricos que controla todas las ventanillas del vehículo.

### \* ATENCIÓN

Al conducir con las ventanas traseras abiertas o con el techo solar (si está instalado) en posición abierta (o parcialmente abierta), el vehículo puede producir un ruido de golpes de aire o de pulsación. Este ruido es normal y puede reducirse o eliminarse tomando las medidas siguientes. Si el ruido se produce porque una o las dos ventanas traseras están abiertas, abra parcialmente las dos ventanas delanteras aproximadamente una pulgada. Si el ruido se produce porque el techo solar está abierto, reduzca ligeramente la abertura del mismo.

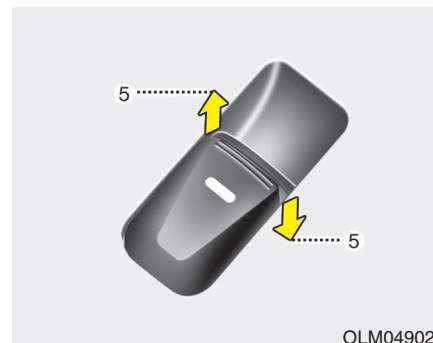

### Apertura y cierre de las ventanillas

#### Tipo A

Para abrir o cerrar una ventanilla, baje o suba la parte delantera del mando correspondiente hasta la primera posición de parada (5).





**Tipo B - Bajada automática de la ventanilla (opcional) (ventanilla del conductor)**

Si baja momentáneamente el mando del elevalunas hasta su segunda posición de parada (6), la ventanilla bajará hasta el final aunque vuelva a soltar el mando. Para detener la ventanilla mientras esté funcionando, tire del mando un instante en dirección contraria al movimiento de la ventanilla.

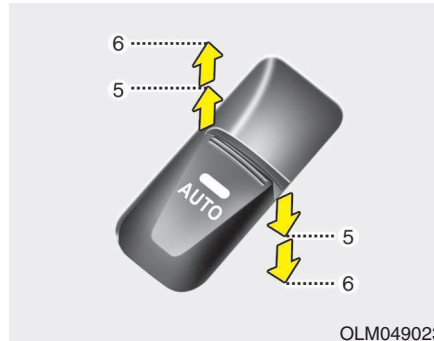

**Tipo C - Subida/bajada automática de la ventanilla (opcional) (ventanilla del conductor)**

Si baja o sube momentáneamente el mando del elevalunas hasta su segunda posición de parada (6), la ventanilla bajará o subirá hasta el final aunque vuelva a soltar el mando. Para detener la ventanilla en la posición deseada mientras ésta operando, tire o pulse el interruptor y luego suéltelo.

Si la ventanilla no responde correctamente, se debe reinicializar el sistema automático de elevalunas eléctricos de la siguiente forma:

1. Gire la llave de contacto a la posición ON.
2. Cierre la ventanilla del conductor y siga tirando del interruptor del elevalunas eléctrico de la ventanilla del conductor durante al menos 1 segundo después de que se haya cerrado del todo.

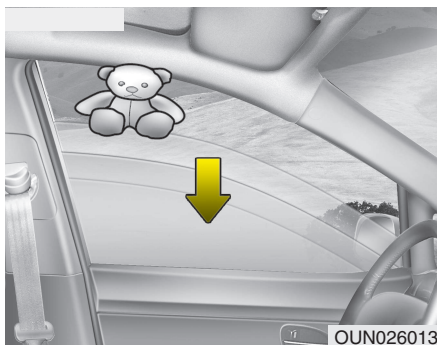

### Retrosoceso automático

Si el movimiento de cierre de las ventanillas se viera obstaculizado por un objeto o por alguna parte del cuerpo, la ventana detectará la resistencia y detendrá el movimiento de subida. La ventanilla bajará a continuación unos 30 cm (11,8 in.) para permitir la retirada del objeto.

Si la ventanilla detecta una resistencia mientras se está pulsando el interruptor de elevalunas eléctrico de forma continuada, ésta detendrá el movimiento de subida y después bajará unos 2,5 cm (1 in.). Y si se pulsa de nuevo el interruptor de elevalunas eléctrico durante los 5 segundos posteriores al descenso de la ventanilla con la función de retroceso automático de la ventanilla, este automatismo no funcionará.

### \* ATENCIÓN

La función de retroceso automático para la ventanilla del conductor se activa tirando hacia arriba del mando sólo cuando se utiliza la función “subida automática”. La función de retroceso automático no funcionará si se sube la ventanilla utilizando la posición intermedia del interruptor del elevalunas eléctrico.

### ⚠ ADVERTENCIA

Antes de subir una ventanilla, compruebe siempre la presencia de obstáculos para evitar daños personales o al vehículo. Si se aprisiona un objeto de menos de 4 mm (0,16 in.) de diámetro entre la luna y el surco superior de la ventanilla, puede que el retroceso automático no detecte resistencia y no se pare ni cambie de dirección.



### Botón de bloqueo de los elevalunas

- El conductor puede inhabilitar el mando elevalunas de la puerta de un ocupante bajando a la posición de bloqueo el mando situado en la puerta de su lado.
- Cuando el mando de bloqueo de los elevalunas está en la posición ON, el mando maestro no puede tampoco accionar el elevalunas de las puertas de los ocupantes.

 **PRECAUCIÓN**

- *Para impedir que pueda dañarse el sistema de elevación, no abra o cierre dos ventanillas simultáneamente. Esto contribuye además a prolongar la duración del fusible.*
- *No intente nunca accionar al mismo tiempo en direcciones opuestas el interruptor general situado en la puerta del conductor y el interruptor individual de una de las ventanillas. Si lo hace, la ventanilla se parará y no se podrá abrir ni cerrar.*

 **ADVERTENCIA - Ventanillas**

- No deje NUNCA la llave de contacto en el vehículo.
- No deje NUNCA un niño solo dentro del vehículo. Incluso un niño muy pequeño puede hacer involuntariamente que se mueva un vehículo, enredarse en las ventanillas o causarse daños a sí mismo o causarlos a otros.
- Antes de cerrar una ventanilla, asegúrese de que las manos, los brazos u otros obstáculos no se encuentran en su recorrido.
- No deje que los niños jueguen con los elevadores eléctricos. Mantenga el mando del elevador del lado del conductor en la posición LOCK (bajado). Si los niños accionan descuidadamente los elevadores, pueden sufrir lesiones graves.
- No saque la cara o las manos por la ventanilla mientras conduce.

### CAPÓ

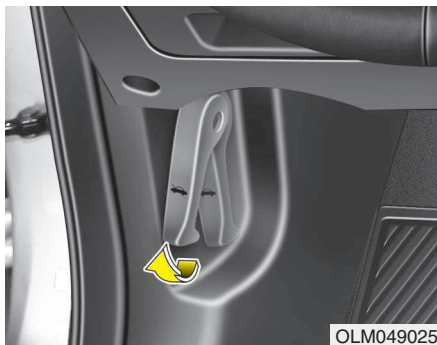

#### Apertura del capó

1. Para soltar el pestillo del capó, tire de la palanca de apertura. El capó se levantará ligeramente.

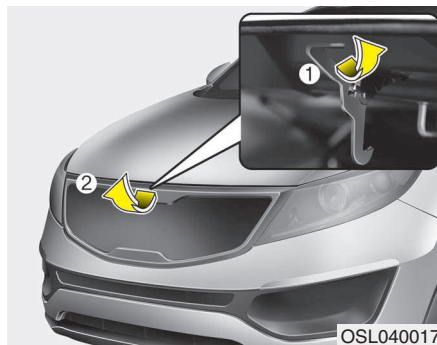

2. Vaya a la parte delantera del vehículo, levante ligeramente el capó, tire del pestillo secundario (1) que hay en el interior de la parte central y continúe levantando el capó (2).

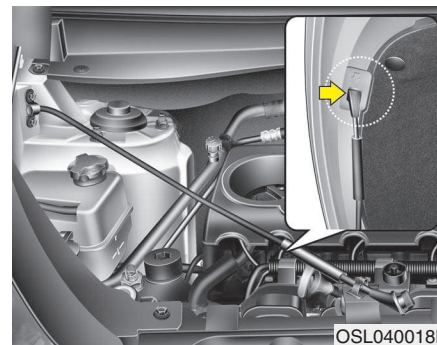

3. Extraiga la barra de soporte tirando de la misma.
4. Mantenga abierto el capó con la varilla de sujeción.

#### **⚠ ADVERTENCIA**

Abra el capó después de parar el motor en una superficie plana, seleccionar la posición de estacionamiento (P) en la transmisión automática o la primera marcha (1a) o la marcha atrás (R) en la transmisión manual, y accionar el freno de estacionamiento.

#### **⚠ ADVERTENCIA - Piezas calientes**

Sujete la varilla de soporte por la parte envuelta en goma. La goma evitará que sufra quemaduras cuando el motor está caliente.

### Cierre del capó

1. Antes de cerrar el capó, compruebe lo siguiente:
  - Todas las tapas de bocas de llenado que hay en el motor deben estar correctamente colocadas.
  - Retire del compartimiento del motor guantes, trapos y cualquier material combustible.
2. Vuelva a colocar la varilla de sujeción en su alojamiento para que no vibre.
3. Baje el capó hasta que esté unos 30 cm por encima de su posición de cierre y déjelo caer. Compruebe que cierra correctamente.

#### **ADVERTENCIA**

- Antes de cerrar el capó, asegúrese de que no existe ningún obstáculo en su recorrido. Cerrar el capó con un obstáculo presente en su recorrido puede provocar daños en el vehículo o lesiones personales importantes.
- No deje guantes, trapos u otros materiales combustibles en el compartimiento del motor. En caso contrario se puede producir un incendio provocado por el calor.

#### **ADVERTENCIA**

- Compruebe varias veces hasta asegurarse de que el capó está firmemente sujeto antes de emprender la marcha. Si no está bloqueado, el capó puede abrirse durante la marcha, con la consiguiente pérdida total de visibilidad, lo que podría provocar un accidente.
- Debe insertar completamente varilla de soporte en el orificio previsto a tal fin en el capó siempre que inspeccione el compartimiento del motor. De esta forma evitará que caiga el capó y le cause lesiones.
- No mueva el vehículo con el capó levantado, pues no vería nada y, además, el capó se puede caer o estropearse.

## BOCA DE LLENADO DE COMBUSTIBLE

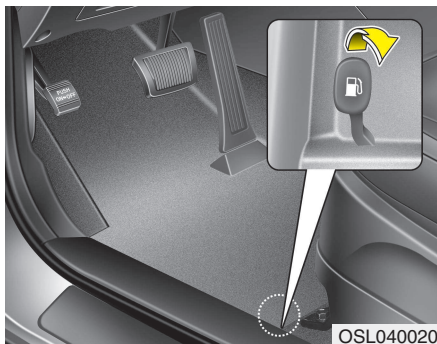

### Apertura de la boca de llenado de combustible

La tapa del depósito se abre desde dentro del coche tirando el botón situado en el asiento del conductor.

### \* ATENCIÓN

Si no se abre la boca de llenado de combustible porque se haya formado hielo alrededor, golpéela ligeramente o empújela para romper el hielo y liberar la tapa. No haga palanca sobre la tapa. En caso necesario, pulverice alrededor de la tapa con un líquido anticongelante aprobado (no utilice anticongelante del radiador), o lleve el vehículo a un lugar más templado hasta que se funda el hielo.

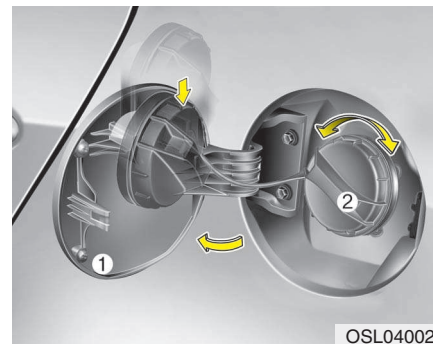

1. Detenga el motor.
2. Para abrir la tapa de llenado de combustible, tire de la palanca de apertura de la tapa de llenado de combustible hacia arriba.
3. Tire de la tapa de la boca de llenado para abrirla (1).
4. Para quitar el tapón (2), gírelo en sentido contrario a las agujas del reloj.
5. Vierta el combustible en el depósito.

### Cierre de la boca de llenado de combustible

1. Para colocar el tapón, gírelo en el sentido de las agujas del reloj hasta oír el chasquido. Eso indica que ha quedado bien cerrado.
2. Cierre la tapa de la boca de llenado y empújela ligeramente; asegúrese de que queda bien cerrada.

#### **ADVERTENCIA - Repostaje**

- Si se derrama combustible a presión, puede mojarle la ropa o la piel y exponerle al peligro de fuego y quemaduras. Retire siempre el tapón de combustible despacio y con cuidado. Si el tapón deja salir combustible o si escucha un siseo, espere hasta que se normalice la situación antes de retirarlo del todo.
- No se empeñe en llenar el depósito hasta el borde cuando la manguera se haya cerrado automáticamente.
- Asegúrese siempre de que el tapón del depósito queda bien sujeto, para evitar que se derrame combustible en caso de accidente.

#### **ADVERTENCIA - Peligros del repostaje**

Los combustibles de automoción son inflamables. Al repostar, observe meticulosamente las normas siguientes: De otro modo podría sufrir lesiones o quemaduras graves o mortales debidas al fuego o a explosiones.

- Lea y siga todas las advertencias de la instalación de gas.
- Antes de repostar, infórmese de la ubicación del corte de emergencia de combustible, si lo hay, en la estación de servicio.
- Antes de tocar la boca de llenado, elimine la electricidad estática, potencialmente peligrosa, tocando otra parte metálica del vehículo situada a una distancia segura del cuello del depósito, de la manguera o de otra fuente de combustible.

(continúa)

(continúa)

- No vuelva a entrar en el vehículo cuando haya empezado a repostar, dado que puede generar electricidad estática simplemente tocando, frotándose o rozando contra cualquier objeto o revestimiento (poliéster, satén, nylon, etc.) susceptible de producir electricidad estática. La descarga de electricidad estática puede prender los vapores del combustible y provocar una rápida explosión. Si debe volver a entrar en el vehículo, elimine de nuevo la electricidad estática, potencialmente peligrosa, tocando una parte metálica del vehículo alejada del depósito, de la manguera o de otra fuente de combustible.

(continúa)

(continúa)

- Si utiliza un recipiente portátil de combustible, asegúrese de colocarlo en el suelo antes de repostar. Una descarga de electricidad estática desde el recipiente puede prender los vapores del combustible y provocar un incendio. Una vez que haya empezado a repostar, mantenga el contacto con el vehículo hasta el final de la operación.

Utilice únicamente recipientes de combustible de plástico diseñados para transportar y almacenar gasolina.

- No utilice el teléfono móvil mientras reposta. La corriente eléctrica o las interferencias electrónicas de los teléfonos móviles pueden prender los vapores del combustible y provocar un incendio.

(continúa)

(continúa)

- Antes de repostar, apague siempre el motor. Las chispas emitidas por los componentes eléctricos del motor pueden prender los vapores del combustible y provocar un incendio. Cuando termine de repostar, compruebe que el tapón y la tapa de la boca de combustible quedan bien cerrados antes de arrancar el motor.
- NO UTILICE cerillas ni mecheros y NO FUME ni deje un cigarrillo encendido en el vehículo en una estación de servicio durante el repostaje. El combustible de automóvil es muy inflamable y puede, si se prende, provocar una explosión.
- Si se produce un incendio durante el repostaje, aléjese del vehículo y diríjase inmediatamente al responsable de la estación de servicio, y a los bomberos de la localidad. Siga las instrucciones de seguridad que éstos le den.



 **PRECAUCIÓN**

- *Asegúrese de repostar su vehículo de acuerdo con el "Combustible correcto" que se sugiere en la sección 1.*
- *Si tiene que cambiar el tapón de la boca de llenado, utilice únicamente un tapón KIA original o el equivalente especificado para su vehículo. Un tapón inadecuado podría provocar el funcionamiento defectuoso del sistema de combustible o del sistema de control de emisiones.*
- *No salpique de combustible el exterior del vehículo. Cualquier tipo de combustible puede dañar la pintura.*
- *Después de repostar, asegúrese siempre de que el tapón del depósito queda bien sujeto, para evitar que se derrame combustible en caso de accidente.*

### TECHO SOLAR PANORÁMICO (OPCIONAL)



Si el vehículo está equipado con un techo solar, puede deslizarse o inclinarse su techo solar con la palanca de control ubicada en la consola superior.

Solamente se puede abrir, cerrar o inclinar el techo solar cuando el contacto está en la posición "ON".

#### Señal acústica de advertencia de apertura del techo solar (opcional)

Si el conductor saca la llave de encendido (llave smart: se apaga el motor) y abre la puerta del lado del conductor sin estar el techo solar completamente cerrado, sonará una señal acústica de advertencia durante aprox. 7 segundos.

Sin embargo, si la llave smart sigue en el soporte de la llave smart, la señal acústica de advertencia no sonará.

Cierre el techo solar de forma segura cuando abandona su vehículo.

#### \* ATENCIÓN

- En climas fríos y húmedos, el techo solar eléctrico puede no funcionar adecuadamente debido a las temperaturas bajo cero.
- Después de lavar el vehículo o después de que haya llovido, asegúrese de secar en agua que haya en el techo solar antes de hacerlo funcionar.

#### PRECAUCIÓN

- **No continúe el movimiento del techo solar hasta que el techo solar esté completamente abierto, cerrado o en posición inclinada. De lo contrario podría dañarse el motor o los componentes del sistema.**
- **Asegúrese de que el techo solar está completamente cerrado al abandonar su vehículo. Si el techo solar está abierto, la lluvia o la nieve podrían colarse a través del techo solar y mojar el interior, además podría ser la causa de un robo.**

**\* ATENCIÓN**

El techo solar no puede inclinarse cuando está en la posición de deslizamiento, en cambio si puede deslizarse cuando está en la posición de inclinación.

**⚠ ADVERTENCIA**

- Nunca ajuste el techo solar o el parasol mientras está conduciendo. Podría perder el control del vehículo y ocasionar un accidente y lesiones graves o mortales, además de daños materiales.
- Si quiere llevar objetos en la baca usando una barra transversal, no manipule el techo solar.
- Si quiere llevar una carga en la baca, no cargue objetos pesados sobre el techo solar o sobre el techo de cristal.
- Todos los ocupantes del vehículo deben llevar los cinturones de seguridad en todo momento. Los cinturones de seguridad y los sistemas de sujeción infantil reducen el riesgo de lesiones graves o mortales en caso de colisión o parada brusca.

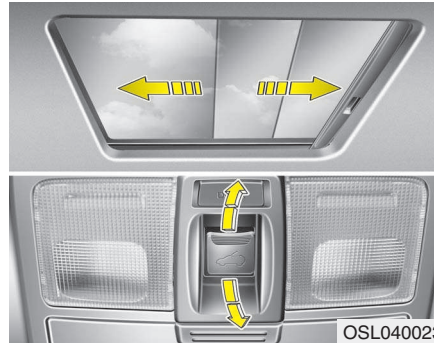

OSL040023

**Deslizamiento del techo solar**

Antes de abrir o cerrar el techo solar, abra la pantalla de rodillos. (consulte las instrucciones sobre el uso de la pantalla de rodillo en la página siguiente)

Para abrir o cerrar el techo solar (característica de deslizamiento manual), tire o empuje de la palanca de control hacia atrás o hacia delante hasta la primera posición de retención.

Tirando de la palanca de control hacia abajo también podrá cerrar el techo solar.

**Para abrir el techo solar automáticamente:**

Tire de la palanca de control del techo solar hacia atrás hacia la segunda posición de detención y suéltela. El techo solar se deslizará de forma automática hasta abrirse completamente.

Para parar el deslizamiento del techo solar en algún punto, tire o empuje de la palanca de control del techo solar.

**Para cerrar el techo solar automáticamente:**

Empuje la palanca de control del techo solar hacia delante hacia la segunda posición de detención y suéltela. El techo solar se desliza de forma automática hasta cerrarse completamente.

Para parar el deslizamiento del techo solar en algún punto, tire o empuje de la palanca de control del techo solar.

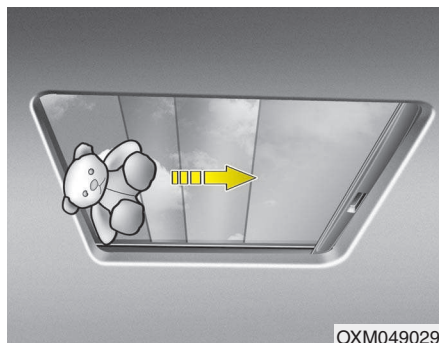

### **Retroceso automático**

Si se detecta un objeto o una parte del cuerpo mientras se está cerrando automáticamente el techo solar, éste cambiará de dirección y se parará.

El retroceso automático no funcionará si un objeto pequeño queda bloqueado entre el cristal deslizante y el borde del techo solar. Se debe comprobar siempre que no hay pasajeros ni objetos cerca del techo solar antes de cerrarlo.



### **Inclinación del techo solar**

Antes de abrir o cerrar el techo solar, abra la pantalla de rodillos. (consulte las instrucciones sobre el uso de la pantalla de rodillo en la página siguiente)

Para abrir el techo solar, empuje de la palanca de control del techo solar hacia arriba.

Para cerrar el techo solar, tire de la palanca del techo solar hacia abajo hasta colocar el techo solar a la posición deseada.

### **⚠ ADVERTENCIA - Techo solar**

- Tenga cuidado de que un techo solar que se cierra no atrape la cabeza, las manos o el cuerpo de nadie.
- No saque la cara, el cuello, los brazos ni las manos por la abertura del techo solar mientras el vehículo está en marcha.
- Antes de cerrar el techo solar, asegúrese de que ni las manos ni la cara están en su recorrido.

### **⚠ PRECAUCIÓN**

- *De vez en cuando, retire la suciedad acumulada en las guías.*
- *Si trata de abrir el techo solar cuando la temperatura está por debajo de cero o mientras está cubierto de nieve o hielo, podrían dañarse el cristal o el motor.*
- *No deje la pantalla de rodillos cerrada cuando el techo solar esté abierto.*

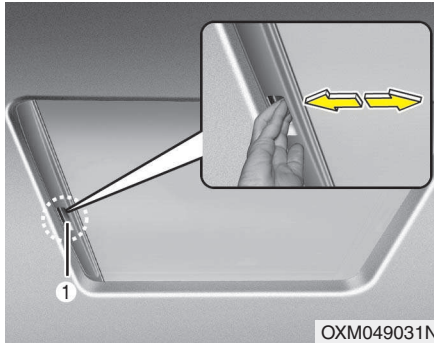

### Pantalla de rodillos

La pantalla de rodillos está montada en el interior del techo solar y del techo de cristal.

Abra o cierre la pantalla de rodillo manualmente con el mango (1) según desee.

Antes de abrir o cerrar el techo solar, abra la pantalla de rodillos.

### PRECAUCIÓN

*La operación de la pantalla de rodillo sin usar el mango (1) podría causar una desalineación o un funcionamiento incorrecto de la misma.*

### \* ATENCIÓN

Es normal que la arruga forma en la pantalla por su característica de material.

### Reajuste del techo solar

Si la batería del vehículo está desconectada o descargada, debe reajusta el sistema del techo solar del siguiente modo:

1. Ponga la llave de encendido en la posición "ON".
2. Abra la pantalla de rodillos.
3. Cierre el techo solar.
4. Suelte la palanca de control del techo solar.
5. Empuje la palanca de control del techo solar hacia delante en la dirección de cierre (durante 10 segundos) hasta que se mueva un poco el techo solar. Luego, suelte la palanca.
6. Empuje la palanca de control del techo solar hacia delante en la dirección de cierre hasta que el techo solar funcione de la siguiente forma;

APERTURA INCLINADA →  
 DESLIZAMIENTO DE ABERTURA →  
 DESLIZAMIENTO DE CIERRE

Luego, suelte la palanca.

Cuando esto se ha completado el sistema del techo solar está reajustado.

### VOLANTE

#### Dirección asistida (opcional)

La dirección asistida utiliza la fuerza del motor para facilitar la dirección del vehículo.

La dirección puede también controlarse con el motor parado o en caso de avería del circuito de asistencia, pero mover el volante exige mucha más fuerza.

Si nota que tiene que hacer más fuerza para mover el volante, lleve el coche a un concesionario autorizado de KIA para que compruebe la dirección asistida.



#### PRECAUCIÓN

***No mantenga el volante girado hasta el tope izquierdo o derecho durante más de 5 segundos estando el motor en marcha. Mantener el volante contra cualquiera de los topes durante más de 5 segundos puede dañar la bomba de la dirección asistida.***

#### \* ATENCIÓN

Si se rompe la correa de transmisión de la dirección asistida o si se estropea la bomba, aumentará considerablemente la fuerza necesaria para mover el volante.

#### \* ATENCIÓN

Si se aparca el vehículo al exterior durante mucho tiempo cuando hace frío (debajo de  $-10^{\circ}\text{C}/14^{\circ}\text{F}$ ), la dirección asistida exigirá más esfuerzo inmediatamente después de arrancar. Esto se debe a que la viscosidad del líquido aumenta cuando baja la temperatura, y no indica mal funcionamiento.

Cuando ocurra esto, aumente el régimen del motor pisando el acelerador hasta llegar a 1.500 rpm y suéltelo después, o deje el motor al ralentí durante dos o tres minutos para calentar el líquido.

#### Dirección asistida electrónicamente (opcional)

La dirección asistida utiliza el motor para facilitar la dirección del vehículo. La dirección puede también controlarse con el motor parado o en caso de avería del circuito de asistencia, pero mover el volante exige mucha más fuerza.

La dirección asistida activada por el motor se controla con la unidad de control de la dirección asistida, que detecta el par del volante, su posición, y la velocidad del vehículo para dirigir el motor.

La dirección se endurece cuando aumenta la velocidad, y se hace más suave cuando disminuye, para facilitar el control del volante.

Si nota que tiene que hacer más fuerza para mover el volante, lleve el coche a un concesionario autorizado de KIA para que compruebe la dirección asistida.

## \* ATENCIÓN

Los siguientes indicios pueden ocurrir durante el funcionamiento normal del vehículo:

- No se ilumina la luz del EPS.
- El volante se vuelve más pesado tras encender el botón de encendido. Esto pasa cuando el sistema lleva a cabo el diagnóstico del sistema EPS. Cuando se ha completado el diagnóstico, el volante vuelve a su estado normal.
- Se puede escuchar un click del relé del EPS cuando se enciende o se bloquea el interruptor de encendido.
- Se puede escuchar un ruido del motor cuando el vehículo está parado o a una velocidad baja.
- Al funcionar el volante a la temperatura baja, el ruido anormal podría ocurrir. Si aumenta la temperatura, el ruido desaparecerá. Esta es una condición normal.



### PRECAUCIÓN

*Si el sistema de la dirección asistida eléctrica no funciona normalmente, la luz de advertencia se ilumina en el panel de instrumento. El volante puede ser difícil de controlar o funcionar anormalmente. Lleve su vehículo a un concesionario KIA autorizado y tenga el vehículo controlado, tan pronto como sea posible.*

## Inclinación del volante (opcional)

Esta opción permite ajustar la inclinación del volante antes de poner el coche en marcha.

Puede también levantarlo hasta la máxima altura con el fin de disponer de más espacio para las piernas al entrar o salir (opcional).

El volante se debe situar en una posición cómoda para conducir, de modo que deje ver las luces de aviso y los indicadores del cuadro de instrumentos.



### ADVERTENCIA

- No modifique el ángulo del volante mientras conduce. Puede perder el control de la dirección y provocar lesiones graves o accidentes.
- Una vez efectuado el ajuste, empuje el volante hacia arriba y hacia abajo para asegurarse de que queda bloqueado en su posición.

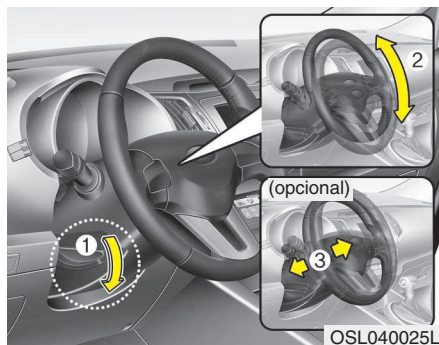

Para cambiar el ángulo del volante, tire hacia abajo de la palanca de desbloqueo (1), ajuste el volante al ángulo (2) y la altura (3, opcional) deseado tire hacia arriba de la palanca de bloqueo para que el volante quede en su sitio. Asegúrese de ajustar el volante en la posición deseada antes de ponerse en marcha.

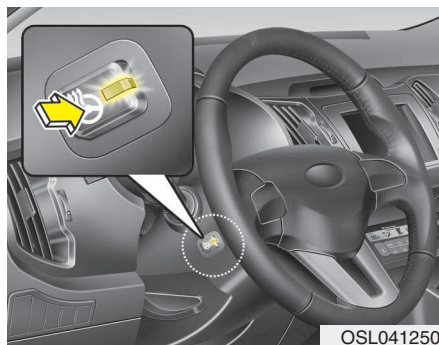

### Volante calefactado (opcional)

Con el botón de INICIO/PARADA DEL MOTOR en la posición ON, al pulsar el botón del volante calefactado el volante se calentará. El indicador del botón se iluminará.

Para apagar el volante, vuelva a pulsar el botón. El indicador del botón se apagará. Se apagará automáticamente unos 30 minutos después de haber activado la calefacción del volante.

Si se conecta el encendido de nuevo media hora después de parar el motor (tras accionar el botón de la calefacción), el sistema de la calefacción seguirá conectado.

### **⚠ PRECAUCIÓN**

- *No instale ningún agarre para accionar el volante. Ello dañaría el sistema de calefacción del volante.*
- *Al limpiar el volante calefactado, no utilice disolventes orgánicos como pintura, disolvente, bencina, alcohol y gasolina. Si lo hiciese podría dañar la superficie del volante.*
- *Si la superficie del volante se daña con un objeto afilado, podrían dañarse los componentes del volante calefactado.*





### Bocina

Para hacer sonar la bocina, presione sobre el símbolo correspondiente del volante.

Compruebe la bocina regularmente para asegurarse de que funciona bien.

### \* ATENCIÓN

Para hacer sonar la bocina, presione sobre la zona del volante identificada por el símbolo correspondiente (ver figura). La bocina funcionará sólo si presiona sobre esa zona.

### ! PRECAUCIÓN

*No golpee con fuerza la bocina para hacerla funcionar ni la golpee con el puño. No presione sobre la bocina con ningún objeto de punta aguda.*

### RETROVISORES

#### Retrovisor interior

Ajuste el retrovisor para centrar la imagen de la ventanilla trasera. Haga este ajuste antes de iniciar la marcha.

#### **⚠ ADVERTENCIA** - Visibilidad trasera

No coloque en el asiento trasero ni en la zona de carga objetos que pudieran estorbar la visión por la ventanilla trasera.

#### **⚠ ADVERTENCIA**

No ajuste los retrovisores con el vehículo en movimiento. Podría perder el control del vehículo y ocasionar un accidente que produjera lesiones graves o incluso mortales, además de daños materiales.

#### **⚠ ADVERTENCIA**

No modifique el retrovisor interior ni monte un retrovisor ancho. Podría causar lesiones en caso de accidente o activación del airbag.

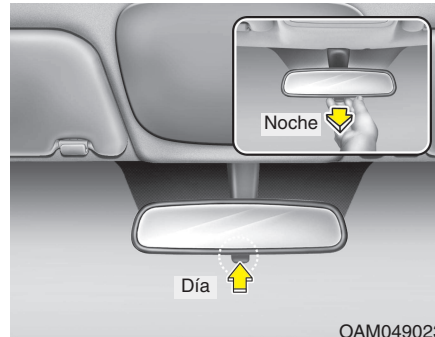

#### *Posición día/noche del retrovisor (opcional)*

Realice este ajuste antes de arrancar y con la palanca día/noche en la posición día.

Tire hacia usted de la palanca día/noche para reducir el deslumbramiento producido por los faros de los vehículos que circulan por detrás del suyo por la noche.

*Recuerde que en esta posición la imagen es algo menos clara.*

#### *Espejo electrocrómico (ECM) (opcional)*

El retrovisor controla automáticamente el deslumbramiento que procede de los faros de los vehículos situados por detrás durante la noche o en condiciones de poca luz. El sensor situado en el espejo detecta el nivel de luz en las proximidades del vehículo y, por medio de una reacción química, reduce automáticamente el deslumbramiento de los faros de los vehículos que le siguen.

Con el motor en marcha, el deslumbramiento se controla de forma automática con el sensor que hay en el retrovisor.

Siempre que se coloque la palanca de cambio en la posición de marcha atrás (R), el espejo se colocará automáticamente en el ajuste de máxima luminosidad para mejorar la visión trasera del conductor.

**⚠ PRECAUCIÓN**

*Para limpiar el espejo retrovisor, utilice una toalla de papel o material similar humedecida con limpiacristales. No pulverice directamente limpiacristales sobre el espejo, ya que el líquido podría entrar en la carcasa.*

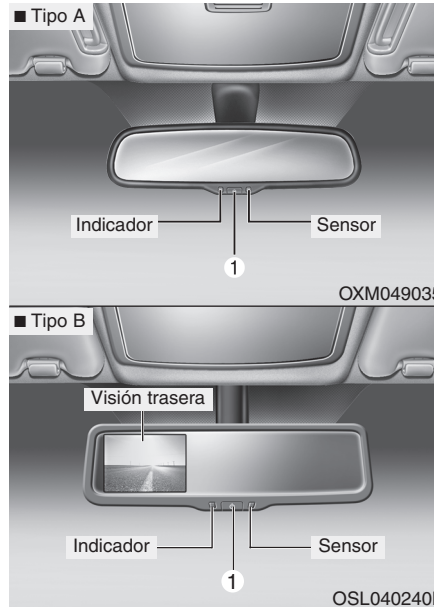

- Para desactivar la función de atenuación automática, pulse el botón ON/OFF (1). La luz indicadora del espejo se apagará.

Para activar la función de atenuación automática, pulse el botón ON/OFF (1). La luz indicadora del espejo se iluminará.

**Manejo del retrovisor eléctrico**

- El espejo se situará por defecto en la posición ON siempre que encienda el contacto.

### Retrovisor exterior

Ajuste los ángulos de reflexión de los espejos antes de ponerse en marcha.

El vehículo está equipado con retrovisores exteriores izquierdo y derecho. Se pueden ajustar a distancia con el mando correspondiente. Los cuerpos de los espejos se pueden plegar para evitar daños en el lavado automático o al pasar por una calle estrecha.

#### **ADVERTENCIA** - Retrovisores

- El retrovisor exterior derecho es convexo. En algunos países, el retrovisor exterior izquierdo también es convexo. Los objetos reflejados en el espejo están más cerca de lo que parecen.
- Utilice el retrovisor interior o la observación directa para determinar la distancia real de los vehículos que van detrás antes de cambiar de carril.

#### **PRECAUCIÓN**

*No rasque el hielo que pueda formarse sobre la superficie del espejo, ya que podría dañarla. Si el hielo entorpece el movimiento del espejo, no lo fuerce tratando de ajustar su posición. Para quitar el hielo, utilice un pulverizador antihielo, una esponja o un paño suave con agua muy caliente.*

#### **PRECAUCIÓN**

*Si el espejo está bloqueado por el hielo, no lo ajuste a la fuerza. Use un anticongelante pulverizado autorizado (no anticongelante de radiador) para liberar el mecanismo congelado, o lleve el vehículo a un lugar más templado para que el hielo se derrita.*

#### **ADVERTENCIA**

**No ajuste ni pliegue los retrovisores exteriores con el vehículo en movimiento. Podría perder el control del vehículo y ocasionar un accidente que produjera lesiones graves o incluso mortales, además de daños materiales.**



#### **Mando a distancia**

El mando eléctrico de los retrovisores permite ajustar la posición de los espejos izquierdo y derecho. Para ajustar la posición de cualquier de los retrovisores, mueva la palanca (1) a R o L para seleccionar el espejo derecho o izquierdo y luego presione el punto correspondiente del mando de ajuste del retrovisor para mover el espejo elegido hacia arriba, hacia abajo, a la izquierda o a la derecha.

Después de hacer el ajuste, devuelva la palanca a la posición neutra (central) a fin de evitar que el espejo se mueva inadvertidamente.

#### **⚠ PRECAUCIÓN**

- *Los espejos dejan de moverse cuando llegan a su ángulo máximo de ajuste, pero el motor continúa funcionando mientras se mantiene apretado el interruptor. No apriete el interruptor durante más tiempo del necesario, ya que podría estropear el motor.*
- *No intente ajustar con la mano el retrovisor exterior. De hacerlo así, podría dañar las piezas.*

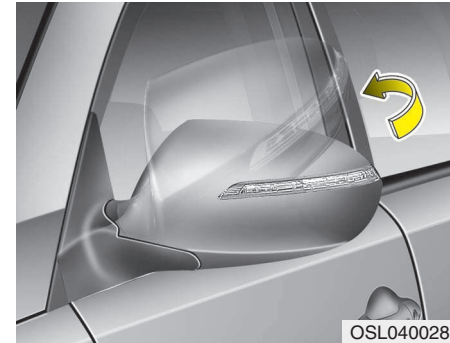

#### **Plegado de los retrovisores exteriores**

##### **Tipo manual**

Para plegar un retrovisor exterior, tome la carcasa y pliéguela hacia la parte posterior del vehículo.



### Tipo eléctrico (opcional)

Para plegar el retrovisor exterior, pulse el botón.

Para desplegarlo, vuelva a pulsarlo.

### PRECAUCIÓN

*Si el espejo retrovisor exterior es eléctrico, no lo pliegue manualmente. Podría estropear el motor.*

### PRECAUCIÓN

*El retrovisor exterior de tipo eléctrico opera incluso sin que el interruptor de encendido esté en la posición LOCK. Sin embargo, para evitar un innecesaria descarga de la batería, no ajuste los retrovisores más del tiempo necesario si el motor no está funcionando.*

## CUADRO DE INSTRUMENTOS

### ■ Tipo A



1. Cuentarrevoluciones
  2. Indicadores de los intermitentes
  3. Velocímetro
  4. Indicador de temperatura del motor
  5. Pilotos de aviso e indicación
  6. Indicador de posición del cambio\*
  7. Cuentakilómetros total
  8. Ordenador de viaje\*
  9. Indicador de combustible
- \* opcional

### ■ Tipo B



- \* Ilustración a modo de ejemplo.  
El tablero montado en el vehículo puede diferir según el motor, las opciones y la región.

OSL040065C-Q/OSL040064-Q

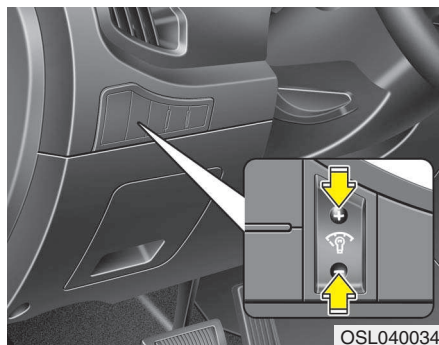

OSL040034

### Iluminación del panel de instrumentos (opcional)

#### Tipo A

Cuando las luces de estacionamiento de su vehículo o los faros están encendidos, pulse el interruptor de control de iluminación para ajustar la intensidad de la iluminación del panel de instrumentos.

#### Tipo B

La intensidad de la iluminación del tablero de instrumentos puede ser ajustada pulsando el interruptor de control con el interruptor de faros colocado en cualquier posición y el interruptor de encendido está en la posición ON.

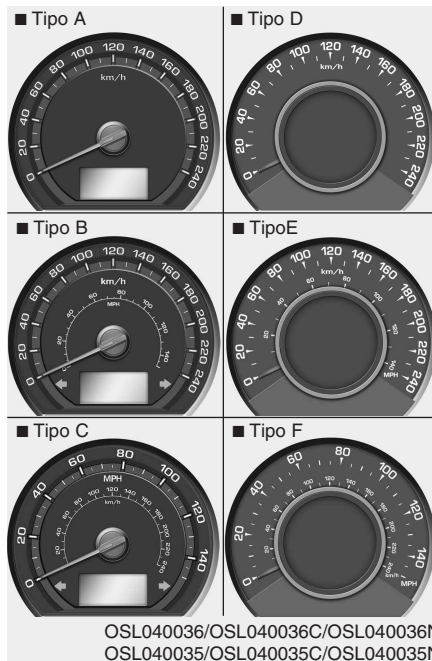

OSL040036/OSL040036C/OSL040036N  
OSL040035/OSL040035C/OSL040035N

### Indicadores

#### Velocímetro

El velocímetro indica la velocidad de avance del vehículo.

Está calibrado en millas por hora o en kilómetros por hora.

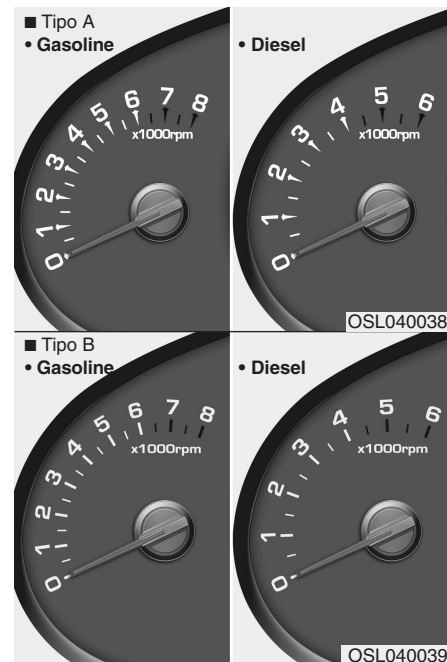

OSL040038

OSL040039

### Cuentarrevoluciones

El cuentarrevoluciones indica el número aproximado de revoluciones por minuto (rpm) del motor.



Utilice el cuentarrevoluciones para determinar los puntos adecuados de cambio de marcha y para impedir ahogar o forzar el motor.

Cuando se abre la puerta, o si el motor no se arranca en un minuto, la aguja indicadora del tacómetro puede moverse ligeramente a la posición "ON" con el motor está en "OFF". Este movimiento es normal y no afecta a la precisión del cuentarrevoluciones una vez que el motor esté en marcha.

**⚠ PRECAUCIÓN**

**No haga funcionar el motor dentro de la ZONA ROJA del cuentarrevoluciones. Podría dañar gravemente el motor.**



**Temperatura del motor**

Este indicador muestra la temperatura del refrigerante cuando el contacto está en ON.

No conduzca con el motor sobrecalentado. Si el vehículo se calienta, consulte en la sección 6 el apartado "Si se sobrecalienta el motor".

**⚠ PRECAUCIÓN**

**Si la aguja del indicador se mueve más allá de la zona normal, hacia la posición "130/H", indica un sobrecalentamiento que puede dañar el motor.**

**⚠ ADVERTENCIA**

**No retire el tapón del radiador con el motor caliente. El refrigerante del motor está a presión y puede desbordarse y provocar quemaduras graves. Espere hasta que se enfríe el motor antes de añadir refrigerante al depósito.**



### Indicador de combustible

El indicador de nivel de combustible muestra la cantidad aproximada que queda en el depósito. La capacidad del depósito de combustible se indica en el apartado 8. El indicador de nivel de combustible se complementa con una luz de aviso de nivel bajo de combustible, que se iluminará cuando el depósito esté casi vacío.

En pendientes o curvas, la aguja del indicador de combustible puede oscilar, o la luz de advertencia de combustible bajo puede encenderse antes de lo habitual debido al movimiento del combustible en el depósito.

### ⚠ ADVERTENCIA

**- Indicador de combustible**  
Quedarse sin combustible puede suponer un peligro para los ocupantes del vehículo. Cuando se encienda la luz de reserva o cuando el indicador de combustible se acerque al mínimo "0/E", debe parar y repostar lo antes posible.

### ⚠ PRECAUCIÓN

**Evite conducir con un nivel de combustible excesivamente bajo. En caso de agotar el combustible, el motor podría fallar y el convertidor catalítico estaría sometido a una carga excesiva.**

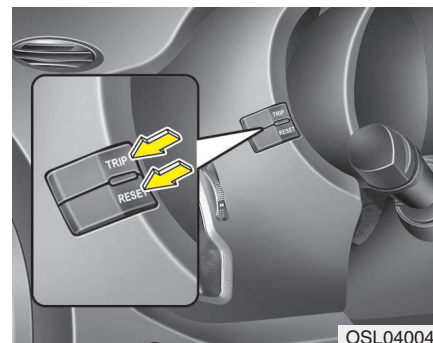

### Ordenador de viaje (opcional)

El ordenador de viaje es un sistema de información controlado por un microprocesador que proporciona al conductor, cuando la llave de contacto está en la posición ON, datos sobre el viaje, como la distancia total y parcial recorrida, la distancia estimada hasta el agotamiento del depósito, la velocidad media, el tiempo de viaje, el consumo medio de combustible y el consumo actual de combustible. Toda la información guardada (excepto la distancia total, la distancia estimada hasta el agotamiento del depósito y el consumo actual de combustible) se pone si se desconecta la batería.

El cuentakilómetros se visualiza constantemente en la pantalla hasta que ésta se apaga.

Pulse el botón TRIP para seleccionar de la siguiente forma uno de estos modos.

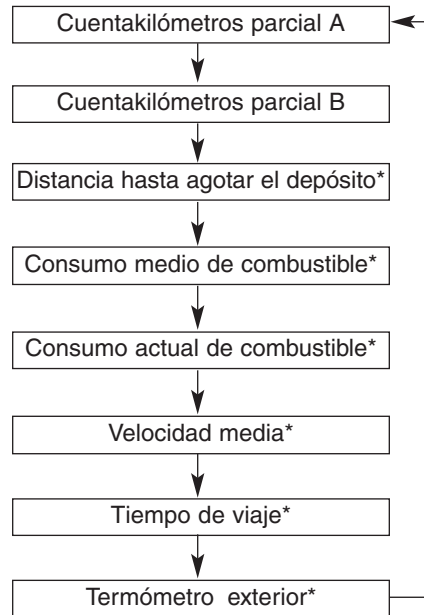

\* opcional

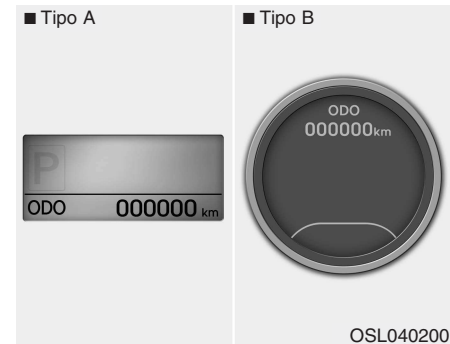

**Cuentakilómetros total (km o millas)**

Indica la distancia total recorrida por el vehículo.

El cuentakilómetros total es útil también para saber cuándo hay que efectuar el mantenimiento periódico del vehículo.

**\* ATENCIÓN**

Es ilícito alterar el cuentakilómetros de todo vehículo para intentar cambiar los kilómetros registrados en el cuentakilómetros. Este cambio puede anular la cobertura de la garantía.

## Características del vehículo

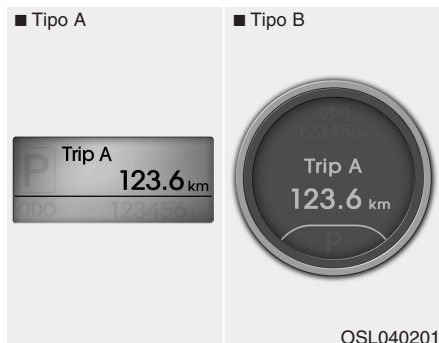

### Cuentakilómetros parcial (km o millas)

#### RECORRIDO A:

Cuentakilómetros parcial A

#### RECORRIDO B:

Cuentakilómetros parcial B

Indica la distancia total recorrida del trayecto seleccionado desde la última puesta a cero del instrumento.

El alcance del contador va desde 0,0 hasta 999,9 km (0,0 hasta 999,9 millas).

Pulsando el botón RESET mientras el cuentakilómetros parcial (A o B) está en pantalla, éste se pone a cero (0,0).



### Distancia hasta agotar el depósito (opcional) (km o millas)

Este modo indica la distancia estimada hasta el agotamiento del depósito en función del combustible que quede y del consumo del motor. Cuando la distancia que queda sea inferior a 50 km, el ordenador mostrará la indicación "---" parpadeante.

El intervalo de funcionamiento del contador va desde 50 hasta 990 km (30 hasta 990 millas).



### Consumo medio de combustible (opcional) (l/100 km o millas por hora)

Este modo calcula el consumo medio de combustible a partir del combustible total consumido y de la distancia recorrida desde la última reinicialización del consumo medio. El combustible total consumido se calcula a partir de los datos de consumo. Para un cálculo exacto, es preciso recorrer más de 50 m (0,03 millas).

Pulse el botón RESET, mientras consumo medio de combustible está en pantalla, para poner a cero (---) el consumo medio de combustible.

Si el vehículo supera los 1 km/h después de repostar más de 6 l, el promedio de consumo de combustible se borrará a cero (---).

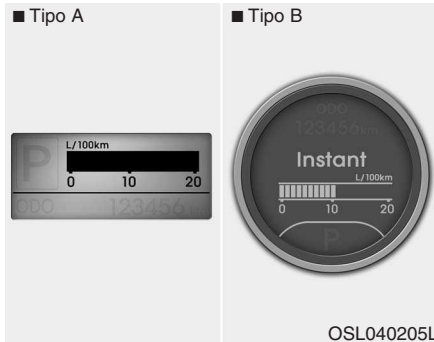

**Consumo actual de combustible (opcional) (l/100 km o millas por hora)**

Este modo calcula el consumo de combustible actual durante los últimos segundos.

**\* ATENCIÓN**

- Si el vehículo no está nivelado o se ha desconectado la batería, puede que la función “Distancia hasta agotar el depósito” no funcione correctamente. Si se han repostado menos de 6 litros (1,6 galones), puede que el ordenador de viaje no registre el combustible añadido.
- El consumo de combustible y la distancia hasta el agotamiento del depósito pueden variar sustancialmente en función de las condiciones del tráfico, los hábitos de conducción y el estado del vehículo.
- El valor de la distancia hasta agotar el depósito es una estimación. Este valor puede diferir de la autonomía real.

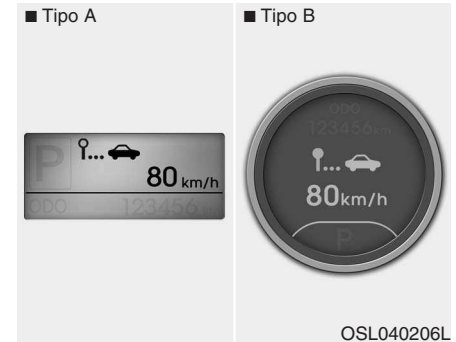

**Velocidad media (opcional) (km/h o millas por hora)**

Este modo calcula la velocidad media del vehículo desde la última puesta a cero.

El dispositivo funciona y calcula la velocidad mientras el motor está encendido, aunque el vehículo no esté en movimiento.

Pulsando el botón RESET mientras la velocidad media está en pantalla, ésta se pone a cero (---).



### Tiempo de viaje

Indica el tiempo total transcurrido desde la última puesta a cero del instrumento.

El dispositivo funciona y cuenta el tiempo mientras el motor está encendido, aunque el vehículo no esté en movimiento.

El intervalo de funcionamiento del contador va desde 0:00 hasta 99:59.

Pulsando el botón RESET mientras el tiempo transcurrido está en pantalla, éste se pone a cero (00:00).

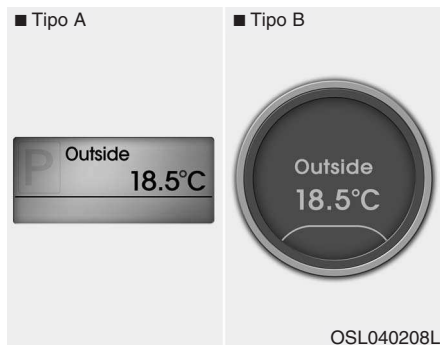

### Termómetro exterior (opcional)

Este modo indica la temperatura exterior alrededor del vehículo.

El margen de indicación en el que opera el termómetro está entre -40,0°C a 80°C (-40°F a 176°F).

Para cambiar la unidad de visualización de la temperatura exterior (°C ↔ °F), pulse el botón RESET durante más de 1 segundo en este modo.

- La temperatura exterior no cambiará inmediatamente como en un termómetro normal para evitar que el conductor se despiste.

## Avisos e indicadores

Todas las luces de aviso se comprueban colocando el contacto en ON (no arranque el motor). Si alguna luz no se ilumina, la debe comprobar un concesionario autorizado de KIA.

Una vez arrancado el motor, asegúrese de que se apagan todas las luces de aviso. Si alguna sigue encendida, es que hay una situación que precisa atención. Cuando se suelta el freno de estacionamiento, debe apagarse el piloto indicador del sistema de frenado. El piloto de reserva de combustible permanecerá encendido si el nivel es bajo.

**Aviso de airbag**



Esta luz de aviso se ilumina durante unos 6 segundos cada vez que se gira el contacto a la posición ON.

Se enciende también cuando el Sistema de Sujeción Complementario (SRS) no funciona correctamente. Si la luz de aviso AIRBAG no se enciende, o si se queda encendida continuamente más de 6 segundos después de color el contacto en ON o de arrancar el motor, o si se enciende en marcha, haga que un concesionario autorizado de KIA revise el SRS.

**Luz de aviso del sistema de frenado antibloqueo (ABS)**



Esta luz se enciende al llevar el contacto a ON y se apaga en unos 3 segundos si el sistema funciona normalmente.

Si la luz de aviso del ABS se queda encendida, se enciende durante la marcha o no se enciende cuando la llave se sitúa en la posición ON, significa que el ABS podría tener algún problema.

En tal caso, acuda lo antes posible a un concesionario autorizado de KIA para que revisen el vehículo. El sistema convencional de frenos seguirá funcionando, pero sin la ayuda del sistema antibloqueo.

**Luz de aviso del sistema electrónico de distribución de fuerza de frenado (EBD)**



Si se encienden dos luces de aviso al mismo tiempo durante la marcha, es que los sistemas ABS y EBD presentan algún fallo.

En este caso, puede que tanto el sistema ABS como el sistema normal de frenos no funcionen con normalidad. Haga que un concesionario autorizado de KIA compruebe el vehículo tan pronto como sea posible.

### **ADVERTENCIA**

Si las luces ABS y las luces de advertencia de freno están encendidas y permanecen encendidas, el sistema de frenado de su vehículo no funcionará correctamente en caso de frenada brusca. En esta situación, evite conducir a gran velocidad y frenar bruscamente. Haga que un concesionario autorizado de KIA compruebe el vehículo tan pronto como sea posible.

### \* **ATENCIÓN**

Si la luz de advertencia del ABS o del EBD permanecen encendidas, el velocímetro o el odómetro/cuentakilómetros parcial pueden no funcionar. Si esto ocurre, haga revisar su vehículo en un taller autorizado KIA cuanto antes.

*Luz de aviso del freno de estacionamiento y del líquido de frenos*



#### **Luz de aviso del freno de estacionamiento**

El testigo de advertencia se ilumina durante 3 segundos después de que el interruptor de encendido se cambie a la posición ON y después se apaga.

Se ilumina cuando se aplica el freno de estacionamiento si el contacto está en las posiciones START u ON. El piloto debe apagarse al soltar el freno de estacionamiento mientras el motor está en marcha.

La señal acústica del freno de estacionamiento sonará para recordarle que está puesto el freno de estacionamiento mientras está conduciendo a más 10 km/h (o 5 km/h) (opcional). Quite el freno de estacionamiento antes de conducir.

#### **Luz de aviso de nivel bajo del líquido de frenos**

Si este piloto se mantiene encendido, es posible que el nivel de líquido de frenos en el depósito sea bajo.

Si permanece encendida la luz de aviso:

1. Diríjase con cuidado al lugar seguro más próximo y detenga el vehículo.
2. Con el motor parado, compruebe inmediatamente el nivel de líquido de frenos y añada si es necesario. Compruebe a continuación todos los componentes del circuito de frenos por si presenta fugas.
3. No circule con el vehículo si detecta fugas, si el piloto permanece encendido o si los frenos no funcionan correctamente. Hágalo remolcar a un concesionario autorizado de KIA para que revisen y reparen el circuito de frenado.

Su vehículo está equipado con sistemas de frenado dobles en diagonal. Esto significa que si uno de los dos sistemas dobles falla, sigue habiendo frenos en dos de las ruedas. Cuando sólo funciona uno de los sistemas dobles, se necesita más recorrido y más presión en el pedal para detener el vehículo.



Además, el coche no se parará en una distancia tan corta cuando sólo funciona una parte del sistema de frenado. Si fallan los frenos en marcha, reduzca a una velocidad más corta para aumentar la frenada del motor y detenga el vehículo tan pronto como la seguridad lo permita.

Para comprobar el funcionamiento de la lámpara, compruebe si las luces de aviso del freno de estacionamiento y del líquido de frenos se encienden cuando se coloca el contacto en la posición ON.

**⚠ ADVERTENCIA**  
**Es peligroso conducir un vehículo con una luz de aviso encendida. Si la luz de aviso del freno permanece encendida, haga comprobar y reparar los frenos inmediatamente por un concesionario autorizado de KIA.**

**Advertencia y señal acústica del cinturón (opcional)**



**Tipo A**

Si el cinturón del asiento del conductor está desabrochado al llevar el interruptor de encendido a ON o si se desabrocha con el interruptor de encendido en ON, el testigo de advertencia del cinturón parpadeará hasta que el cinturón se abroche.

Si el cinturón de seguridad del conductor no está abrochado cuando se lleva el contacto a ON, o si se suelta después de estar el contacto dado, la campana de aviso del cinturón de seguridad sonará durante unos 6 segundos. Si se abrocha el cinturón en este momento, el sonido se interrumpirá inmediatamente.

**Tipo B**

Como recordatorio para el conductor y el pasajero, los pilotos de advertencia del cinturón de seguridad de ambos se iluminan durante aproximadamente 6 segundos cada vez que coloca el interruptor de encendido a ON, independientemente de si el cinturón está o no abrochado.

Si el cinturón de seguridad del conductor o del pasajero sigue desabrochado después de girar el interruptor de encendido a ON, o si está desconectado con el interruptor de encendido en ON, el piloto de advertencia del cinturón se iluminará hasta que el cinturón esté abrochado.

Si el cinturón continúa desabrochado y la velocidad del vehículo es superior a 9 km/h, el piloto de advertencia empezará a parpadear hasta que se conduzca a una velocidad inferior a 6 km/h.

Si el cinturón continúa desabrochado y la velocidad del vehículo es superior a 20 km/h, la señal acústica sonará durante 100 segundos y el piloto de advertencia correspondiente parpadeará. Para más detalles, consulte el cinturón en el capítulo 3.

### Indicadores de los intermitentes

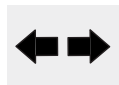

Las flechas verdes intermitentes del panel de instrumentos muestran la dirección indicada por las señales de giro. Si se enciende la flecha pero no parpadea o parpadea más deprisa de lo normal o no se enciende, quiere decir que hay algo que no funciona bien en los intermitentes. Acuda al concesionario para que lo repare.

Este indicador también parpadea cuando el interruptor de advertencia de emergencia se enciende.

### Indicador de luces largas



Se ilumina cuando están encendidos los faros en la posición de alumbrado intenso o cuando se tira de la palanca para emitir destellos.

### Indicador de luces encendidas (opcional)



Este indicador se ilumina cuando las luces de los pilotos traseros o los faros están encendidas.

### Indicador de luz antiniebla delantera (opcional)



Se ilumina al encender las luces antiniebla delanteras.

### Indicador de luz antiniebla trasera (opcional)



Se ilumina al encender las luces antiniebla traseras.

### Aviso de la presión del aceite del motor



Este piloto indica que la presión del aceite es baja.

Si se ilumina durante la marcha:

1. Diríjase con precaución al borde de la calzada y deténgase.
2. Con el motor parado, compruebe el nivel de aceite. Si es bajo, añada aceite en la cantidad necesaria.

Si la luz sigue encendida después de añadir aceite o si no tiene aceite para reponer, llame a un concesionario autorizado de KIA.



### PRECAUCIÓN

**Si cuando se ilumine la luz de aviso de la presión del aceite del motor no apaga éste inmediatamente, puede provocar una avería grave.**

 **PRECAUCIÓN**

*Si permanece encendida la luz de aviso de la presión de aceite mientras el motor está en marcha, éste podría sufrir una avería grave. Este piloto se enciende cuando la presión del aceite es insuficiente. En funcionamiento normal, se debe encender cuando se da el contacto y apagarse a continuación, cuando el motor se pone en marcha. Si la luz de aviso de la presión de aceite permanece encendida mientras el motor está en marcha, es que hay una avería grave.*

*En tal caso, detenga el coche en cuanto pueda hacerlo con seguridad, apague el motor y compruebe el nivel de aceite. Si el nivel de aceite está bajo, rellene con aceite de motor hasta el nivel adecuado y vuelva a poner en marcha el motor. Si la luz continúa encendida con el motor en marcha, apague éste inmediatamente. Siempre que la luz se encienda de forma continua con el motor en marcha, un concesionario autorizado de KIA debe comprobar el motor antes de volver a utilizar el vehículo.*

**Indicador de marcha (opcional)**



El piloto se enciende para indicar la posición de la palanca del cambio automático.

**Indicador de cambio de la transmisión manual (opcional)**



El indicador le informa de que marcha es la adecuada durante la conducción para ahorrar combustible.

Por ejemplo

- ▲↯: Indica que se debe subir a tercera. (Cuando la palanca de cambios está en segunda).
- ▼↯: Indica que se debe bajar a tercera. (Cuando la palanca de cambios está en cuarta).

**\* ATENCIÓN**

Si el sistema no funciona correctamente, la flecha de subida y bajada y la marcha no se muestran.

**Aviso del sistema de carga de la batería**

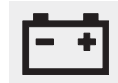

Este piloto indica que el alternador o el sistema de carga funcionan mal.

Si se ilumina con el vehículo en marcha:

1. Diríjase al lugar seguro más próximo.
2. Con el motor parado, compruebe si la correa de accionamiento del alternador está floja o rota.
3. Si está bien ajustada, es que hay un fallo en otro punto del sistema de carga eléctrica. Haga que un concesionario autorizado de KIA resuelva el problema lo antes posible.

### **Luz de aviso de puertas abiertas**



Esta luz de aviso se enciende cuando una puerta no está bien cerrada, sea cual sea la posición de la llave de contacto.

### **Luz de aviso de tapa del portón trasero**



Esta luz de aviso se enciende cuando la tapa del portón trasero no está bien cerrada, sea cual sea la posición de la llave de contacto.

### **Indicador del inmovilizador (opcional)**



#### **Sin sistema de llave smart**

Se ilumina cuando se introduce la llave del inmovilizador y se gira a la posición ON para arrancar el motor.

Ahora puede arrancar el motor. La luz se apaga cuando el motor empieza a girar. Si esta luz parpadea cuando el contacto está en la posición ON antes de arrancar el motor, haga comprobar el sistema en un concesionario autorizado de KIA.

#### **Con el sistema de llave smart**

Si las siguientes condiciones ocurren en un vehículo equipado con la llave smart, el indicador del inmovilizador se ilumina, parpadea o la luz se apaga.

- Cuando la llave smart está dentro del vehículo, si el botón de INICIO/PARADA DEL MOTOR está en la posición ACC o ON, el indicador se ilumina durante 30 minutos aproximadamente para indicar que puede arrancar el motor.

Sin embargo, si la llave smart no está en el vehículo, si está pulsado el botón de INICIO/PARADA DEL MOTOR, el indicador parpadeará unos minutos para indicarle que no puede encender el motor.

- Si el indicador se ilumina sólo durante 2 segundos y se apaga cuando el botón INICIO/PARADA del MOTOR se cambia a la posición ON con la llave Smart dentro del vehículo, lleve a revisar por un distribuidor KIA autorizado.
- Cuando queda poca batería, si se pulsa el botón de INICIO/PARADA DEL MOTOR, el indicador parpadeará y no podrá encender el motor.

Sin embargo, podrá encender el motor al introducir la llave smart en el soporte para la llave smart. Si las piezas relacionadas con el sistema de la llave smart tienen un problema, el indicador parpadea.

**Piloto indicador de reserva de combustible**



Indica que el depósito de combustible está casi vacío. Si se enciende, debe repostar lo antes posible. Circular con la luz de aviso del nivel de combustible encendida o con el nivel por debajo de la "E" puede causar fallos de encendido en el motor y dañar el convertidor catalítico (opcional).

**Luz de funcionamiento defectuoso (MIL) (comprobar la luz del motor) (opcional)**



Este indicador es parte del sistema de control del motor, que vigila diversos componentes del sistema de control de emisiones. Si se enciende durante la marcha, es que se ha detectado un posible fallo en alguna parte del sistema de control de emisiones.

Esta luz se iluminará también cuando la llave de contacto se sitúa en la posición ON y se apagará pocos segundos después de que arranque el motor. Si se ilumina en marcha, o no se ilumina cuando la llave de contacto se sitúa en la posición ON, lleve su vehículo a un concesionario autorizado de KIA para que compruebe el sistema.

Por lo general, se seguirá pudiendo utilizar el vehículo, pero haga que un concesionario autorizado de KIA compruebe el sistema lo antes posible.

**⚠ PRECAUCIÓN**

***Si circula mucho tiempo con la luz del indicador de funcionamiento defectuoso del sistema de control de emisiones encendida, podría averiarse dicho sistema, lo que afectaría al comportamiento del vehículo y al consumo de combustible.***

**⚠ PRECAUCIÓN - Motor gasolina**

***Si la luz indicadora del sistema de control de emisiones se ilumina, es posible que se produzcan daños en el convertidor catalítico, lo que podría suponer pérdida de potencia del motor. Haga revisar el sistema de control de emisiones tan pronto como sea posible por un concesionario autorizado de KIA.***

### **PRECAUCIÓN - Motor diesel (opcional)**

*Si la luz del indicador de mal funcionamiento del sistema de control de emisión parpadea, existe algún error relacionado con el ajuste de la cantidad de inyección que puede provocar la pérdida de potencia del motor, ruido en la combustión o una mala emisión. Lleve a revisar el sistema de control del motor cuanto antes a un distribuidor autorizado KIA.*

### **PRECAUCIÓN - Motor diesel (opcional con DPF)**

*Cuando el indicador de avería parpadea, podría dejar de parpadear al conducir el vehículo a más de 60 km/h (37 mph) o con una marcha superior a la segunda con unas 1500 ~ 2000 rpm del motor durante un cierto período de tiempo (unos 25 minutos). Si el indicador de avería sigue parpadeando a pesar de llevar a cabo estos procedimientos, lleve el coche a un distribuidor KIA autorizado y compruebe el sistema DPF.*

*Si sigue conduciendo durante un largo período de tiempo con el indicador parpadeando, el sistema DPF podría dañarse y podría empeorarse el consumo de combustible.*

*Indicador ESP (programa  
electrónico de estabilidad)  
(opcional)*



El indicador ESP se ilumina al girar el contacto a la posición ON, pero debe apagarse pasados unos 3 segundos. Cuando se activa el ESP, controla las condiciones de conducción y cuando estas condiciones son normales, la luz ESP debe estar apagada. Si se produce una condición de deslizamiento o de tracción reducida, el ESP entra en acción y el indicador ESP parpadeará para indicar que funciona.

Pero, si avería la sistema ESP, el indicador se ilumina y se queda.

Lleve su coche a un taller KIA autorizado y haga que revisen el sistema.

**Indicador ESP OFF  
(opcional)**



El indicador ESP OFF se ilumina al girar el contacto a la posición ON, pero debe apagarse pasados unos 3 segundos. Para cambiar al modo ESP OFF, presione el botón ESP OFF. El indicador ESP OFF se encenderá para recordar que se ha desactivado el ESP.

**DBC (Control de frenada  
cuesta abajo) (opcional)**



El indicador DBC se iluminará cuando esté pulsado el botón DBC y el sistema esté activado.

Al conducir cuesta abajo a una velocidad inferior a 35 km/h (22mph), se operará el DBC y el indicador DBC parpadeará para indicar que el DBC está funcionando.

Si se ilumina el indicador rojo, el sistema DBC podría tener una avería. Lleve su vehículo a un taller KIA autorizado y haga que revisen el sistema.

**Indicador de velocidad de cruceo  
(opcional)**

**Indicador de VELOCIDAD  
DE CRUCERO**

**CRUISE**

Esta luz indicadora se enciende cuando se activa el sistema de control de cruceo.

La luz del indicador de cruceo del panel de instrumentos se ilumina cuando se pulsa del botón ON-OFF de control de cruceo situado en el volante.

La luz indicadora se apaga cuando se pulsa de nuevo el botón ON-OFF de control de cruceo. Para más información sobre el uso del control de cruceo, consulte en el apartado 5 “Sistema de control de cruceo”.

### Indicador SET de cruceo

**SET**

La luz indicadora se ilumina cuando el interruptor de función de cruceo - /SET o RES/+ está en ON.

La luz indicadora SET de cruceo del panel de instrumentos se ilumina cuando se pulsa el interruptor (-/SET o RES/+). La luz indicadora SET de cruceo no se ilumina cuando se pulsa el interruptor (CANCEL) de control de cruceo o se desconecta el sistema.

**Testigo de advertencia del sistema eléctrico de dirección asistida (EPS) (opcional)**

**EPS**

Este testigo indicador se enciende después de girar la llave de encendido a la posición de arranque, y tras arrancar el motor se apaga. Se enciende también cuando se originan problemas con el EPS. En caso de encenderse durante la conducción, haga revisar su vehículo en un taller autorizado KIA.

**Indicador de la bujía de incandescencia (para motores diesel)**



La luz indicadora se enciende en ámbar cuando la llave de contacto se sitúa en la posición ON. Cuando se apaga la luz indicadora de precalentamiento se puede arrancar el motor. El tiempo de iluminación varía con la temperatura del agua, la temperatura del aire y el estado de la batería.

### **\* ATENCIÓN**

Si el motor no arranca pasados 10 segundos después de haber terminado el precalentamiento, vuelva a girar el contacto a la posición LOCK durante 10 segundos, y después de nuevo a la posición ON, para repetir el precalentamiento.



### **PRECAUCIÓN**

**Si la luz indicadora de precalentamiento sigue encendida o parpadea cuando el motor ya se haya calentado o durante la marcha, haga que un concesionario autorizado de KIA revise el sistema lo antes posible.**



**Indicador de filtro de combustible (motores diésel)**



Esta luz de aviso se ilumina durante 3 segundos después de que la llave de contacto se sitúe en la posición "ON" y después se apagará. Si se enciende cuando el motor está en marcha, indica que se ha acumulado agua dentro del filtro de combustible. Si sucede esto, retire el agua del filtro de combustible. Para mayor información, consulte el apartado 7, "Filtro del combustible".

**⚠ PRECAUCIÓN**

**Quando se ilumina la luz de aviso del filtro de combustible, es posible que disminuya la potencia del motor (velocidad del vehículo y velocidad de ralentí). Si sigue la marcha con la luz de aviso encendida, puede provocar averías en las piezas del motor y en el sistema de inyección Common Rail. En tal caso, acuda lo antes posible a un concesionario autorizado de KIA para que revisen el vehículo.**

**Advertencia de exceso de velocidad (opcional)**

**120  
km/h**

**La luz de advertencia de exceso de velocidad**

Si conduce a una velocidad de 120 km/h o más, la luz de advertencia de exceso de velocidad parpadeará. Esto es para advertirle de que está conduciendo con exceso de velocidad.

**Señal acústica de advertencia de exceso de velocidad**

Si conduce a una velocidad de 120 km/h o más, la señal acústica de advertencia de exceso de velocidad sonará durante unos 5 segundos. Esto es para advertirle de que está conduciendo con exceso de velocidad.

**Campana de aviso de recordatorio de llave (opcional)**

Si se abre la puerta del conductor mientras la llave de contacto sigue puesta, (posición ACC o LOCK), sonará una campana para recordarlo. Esto evita que las llaves queden encerradas en el interior del vehículo. La campana sonará hasta que se retire la llave de contacto o se cierre la puerta del conductor.

### *Testigo de advertencia del sistema 4WD (opcional)*

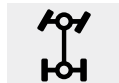

Cuando el interruptor de encendido está en la posición ON, el indicador de tracción a las 4 ruedas se iluminará y después se apagará en unos segundos. Si el testigo de advertencia del sistema de tracción a las 4 ruedas (4WD) se ilumina, esto indica que hay una avería en el sistema de tracción a las 4 ruedas. Si esto ocurre, haga revisar su vehículo en un distribuidor autorizado KIA cuanto antes.

### *Indicador del BLOQUEO de la tracción a las 4 ruedas (opcional)*



El indicador de bloqueo de la tracción a las cuatro ruedas se ilumina cuando está pulsado el botón de bloqueo de tracción a las 4 ruedas. El propósito de este modo de bloqueo de la tracción a las cuatro ruedas es el de incrementar la potencia de conducción en pavimentos mojados, en carreteras cubiertas de nieve y fuera de vía. El testigo indicador de bloqueo de tracción a las 4 ruedas se apaga pulsando de nuevo el interruptor.



### **PRECAUCIÓN**

***No use el modo de bloqueo de tracción a las 4 ruedas en pavimentos secos ni en autopistas, ya que produciría ruidos, vibración o daños en los componentes de la tracción a las cuatro ruedas.***

### *Indicador de llave fuera (opcional)*

**KEY  
OUT**

Cuando el botón de inicio/parada del motor está en la posición ACC o ON, si la puerta está abierta, el sistema comprueba la llave smart. Si la llave smart no está en el vehículo, el indicador parpadeará y si las puertas están cerradas, la señal acústica sonará durante 5 segundos. El indicador se apagará mientras el vehículo se está moviendo. Mantenga la llave smart dentro del vehículo o introdúzcala en el soporte de la llave smart.

### **Advertencia de visualización del LCD (opcional)**

#### **La llave no está en el vehículo**

Si la llave smart no está en el vehículo y si se abre o se cierra alguna puerta con el botón de INICIO/PARADA DEL MOTOR en posición ACC, ON o START, la advertencia ilumina la pantalla LCD. La señal acústica sonará durante 5 segundos cuando la llave smart no esté dentro del vehículo y la puerta esté cerrada.

Lleve siempre consigo la llave smart.

#### **No se detecta la llave**

Si la llave smart no está en el vehículo o no se detecta y usted pulsa el botón de INICIO/PARADA DEL MOTOR, las luces de advertencia de la pantalla LCD se iluminarán durante 10 segundos. El indicador del inmovilizador y la luz del soporte de la llave parpadearán durante 10 segundos.

#### **Batería baja de la llave**

Si el botón de INICIO/PARADA DEL MOTOR se coloca en la posición OFF cuando se descarga la llave smart del vehículo, la advertencia se iluminará en la pantalla LCD durante 10 segundos. La señal de advertencia sonará una vez. Cambie la batería por una nueva.

#### **Pise el pedal del freno para arrancar el motor**

Si el botón de INICIO/PARADA DEL MOTOR se coloca en la posición ACC dos veces mientras se pulsa varias veces el botón sin pisar el pedal del freno, la luz de advertencia se iluminará en la pantalla LCD durante 10 segundos para indicar que debe pisar el pedal del freno para arrancar el motor.

#### **Pise el pedal del embrague para arrancar el motor**

Si el motor de INICIO/PARADA DEL MOTOR se pulsa sin pisar el pedal del embrague, la advertencia se ilumina en la pantalla LCD durante 10 segundos para indicar que debe pisar el pedal del embrague para arrancar el motor.

#### **Extracción de la llave**

Al apagar el motor con la llave smart en el soporte de la llave smart, la advertencia se ilumina en la pantalla LCD durante 10 segundos. La luz del soporte de la llave smart también parpadea durante 10 segundos. Para quitar la llave smart, presione la llave smart una vez y después sáquela del soporte de la llave smart.

#### **Introducción de la llave**

Si pulsa el botón de INICIO/PARADA DEL MOTOR mientras se ilumina el mensaje "Key is not detected" (La llave no se detecta) en la pantalla LCD, la advertencia "Insert key" se iluminará durante 10 segundos. El indicador del inmovilizador y la luz del soporte de la llave parpadearán durante 10 segundos.

#### **Cambie a la posición "P"**

Si intenta apagar el motor sin colocar la palanca de cambios en la posición P (estacionamiento), el botón de INICIO/PARADA DEL MOTOR se cambiará a la posición ACC. Si se pulsa el botón una vez más, se colocará en la posición ON. La advertencia se iluminará en la pantalla LCD durante 10 segundos para indicar que debe pulsar el botón de INICIO/PARADA DEL MOTOR con la palanca de cambios en la posición P (estacionamiento) para apagar el motor. La señal acústica de advertencia también sonará durante unos 10 segundos. (opcional)

### **Comprobación del fusible de la luz del freno**

Cuando se desconecta el fusible de la luz del freno, la advertencia se ilumina durante 10 segundos en la pantalla LCD. Cambie el fusible por uno nuevo. Si no es posible puede arrancar el motor pulsando el botón de INICIO/PARADA DEL MOTOR durante 10 segundos con el botón de INICIO/PARADA DEL MOTOR en ACC.

### **Pulse de nuevo el botón de inicio**

Si no puede operar el botón de INICIO/PARADA DEL MOTOR cuando hay un problema en el sistema del botón de INICIO/PARADA DEL MOTOR, la advertencia se iluminará durante 10 segundos y la señal acústica sonará para indicarle que puede arrancar el botón pulsando una vez más el botón de INICIO/PARADA DEL MOTOR. La señal acústica parará si el sistema del botón de INICIO/PARADA DEL MOTOR funciona correctamente o si se activa la alarma antirrobo. Si la advertencia se ilumina cada vez que pulsa el botón de INICIO/PARADA DEL MOTOR, lleve su vehículo a distribuidor KIA autorizado y haga revisar el vehículo.

### **Cambie a las posiciones "P" o "N" para arrancar el motor**

Si intenta arrancar el motor sin la transmisión en la posición P (estacionamiento) o N (punto muerto), la advertencia se ilumina durante 10 segundos en la pantalla LCD. Puede arrancar el motor con la transmisión colocada en N (punto muerto), pero por su seguridad es mejor que arranque el motor con la transmisión colocada en la posición P (estacionamiento).

### **Pulsar el botón de inicio mientras se gira el volante**

Si el volante no se desbloquea como normalmente cuando se pulsa el botón de INICIO/PARADA DEL MOTOR, la advertencia se ilumina durante 10 segundos en la pantalla LCD. La señal acústica de advertencia sonará una vez y la luz del botón de INICIO/PARADA DEL MOTOR parpadeará durante 10 segundos. Una vez advertido, pulse el botón de INICIO/PARADA DEL MOTOR mientras gira el volante a la derecha y a la izquierda.

### **Comprobación del bloqueo del volante**

Si el volante no se bloquea como normalmente al colocar el botón de INICIO/PARADA DEL MOTOR en la posición OFF, la advertencia se ilumina durante 10 segundos en la pantalla LCD. La señal acústica de advertencia sonará durante 3 segundos y la luz del botón de INICIO/PARADA DEL MOTOR parpadeará durante 10 segundos.

### **Indicador de aviso de nivel bajo de líquido lavaparabrisas**

Rellene el depósito tan pronto como sea posible.

## SISTEMA DE AYUDA DE ESTACIONAMIENTO TRASERO (OPCIONAL)

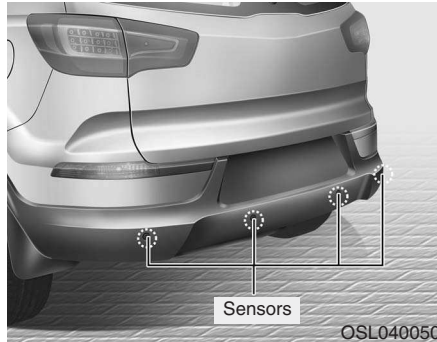

El sistema de ayuda de estacionamiento trasero asiste al conductor en el movimiento de marcha atrás del vehículo emitiendo una señal acústica si se detecta algún objeto a una distancia de 120 cm (47 pulg.) detrás del vehículo. Este es un sistema complementario y no intenta reemplazar la necesidades de cuidado y atención extremos del conductor. El margen de detención y los objetos que detectan los sensores traseros son limitados. Al dar marcha atrás, preste atención a lo que está detrás suyo como si estuviese en un vehículo sin sistema de ayuda de estacionamiento trasero.

### **⚠ ADVERTENCIA**

El sistema de ayuda de estacionamiento trasero es tan sólo una función complementaria. El funcionamiento del sistema de ayuda de estacionamiento trasero puede verse afectado por diferentes factores (entre los que se incluyen las condiciones medio ambientales). El conductor es responsable de comprobar la zona trasera del vehículo antes de dar marcha atrás.

### **Funcionamiento del sistema de ayuda de estacionamiento trasero**

#### *Condiciones de funcionamiento*

- El sistema se activa cuando se retrocede con la llave de contacto en ON.  
Si el vehículo se mueve a más de 5 km/h, el sistema podría no activarse bien.
- La distancia de detención mientras está funcionando el sistema de ayuda de estacionamiento trasero es de 120 cm (47 pulg.).
- Cuando se detectan más de dos objetos al tiempo, se reconoce en primer lugar el que está más próximo.

#### *Tipos de aviso acústico*

- Cuando hay un objeto a una distancia de 81 a 120 cm (32 pulg a 47 pulg) del paragolpes trasero:  
Zumbido intermitente.
- Cuando hay un objeto a una distancia de 41 a 80 cm (16 pulg a 31 pulg) del paragolpes trasero:  
Aumenta la frecuencia del zumbador.
- Cuando hay un objeto a menos de 40 cm (15 pulg) del paragolpes trasero: El zumbador suena continuamente.

### **Condiciones en la que no funciona el sistema de ayuda de estacionamiento trasero**

#### **El sistema de ayuda del estacionamiento trasero puede no funcionar correctamente cuando:**

1. Hay hielo en el sensor. (Volverá a funcionar normalmente cuando se haya evaporado la humedad.)
2. El sensor está cubierto de nieve, agua u otras cosas o cuando la tapa está obstruida. (Volverá a funcionar normalmente cuando se haya limpiado el sensor.)
3. Conducir por superficies irregulares (carreteras sin pavimentar, grava, baches, rampas acusadas).
4. Objetos que emiten un ruido excesivo, como las bocinas de otros vehículos, motos ruidosas o los frenos neumáticos de los camiones dentro del alcance del sensor.
5. Lluvia intensa o salpicaduras de agua.
6. Transmisores inalámbricos o teléfonos móviles dentro del alcance del sensor.
7. El sensor está cubierto de nieve.
8. Arrastre de un remolque.

### **El alcance de detección puede disminuir cuando:**

1. El sensor está manchado con nieve o agua. (El alcance se recuperará cuando se limpie.)
2. La temperatura exterior es extremadamente alta o baja.

### **Los siguientes objetos pueden no ser detectados por el sensor:**

1. Objetos delgados o afilados, tales como cuerdas, cadenas o postes pequeños.
2. Objetos que tienden a absorber las frecuencias del sensor, tales como ropas, materiales esponjosos o nieve.
3. Objetos indetectables, de menos de 1 m y menos de 14 cm de diámetro.

### **Precauciones al utilizar el sistema de ayuda de estacionamiento trasero**

- El sistema de ayuda de estacionamiento trasero puede no sonar secuencialmente dependiendo de la velocidad y las formas de los objetos detectados.
- El sistema de ayuda de estacionamiento trasero puede no funcionar correctamente si la latura del parachoque del vehículo o el sensor ha sido modificados o dañados. Cualquiera de los equipamiento o accesorios instalados en fábrica puede interferir con el funcionamiento del sensor.
- El sensor puede no detectar objetos situados a menos de 40 cm o estimar mal la distancia a la que se encuentran. Sea prudente.
- Un sensor congelado o sucio de nieve o agua puede dejar de funcionar hasta que se haya eliminado la suciedad con un paño suave.
- No apriete, raye ni golpee el sensor. Podría estropearlo.

### \* ATENCIÓN

Preste mucha atención cuando el vehículo circule cerca de objetos que se encuentren en la calzada, en particular peatones y niños. Tenga en cuenta que ciertos objetos pueden no ser detectados por los sensores a causa de la distancia a que se encuentren, de su tamaño o de su composición, factores que limitan la efectividad del sensor. Antes de mover el vehículo en cualquier dirección, cerciórese de que no hay ningún obstáculo.

#### ADVERTENCIA

Este sistema sólo detecta los objetos situados dentro del alcance de los sensores.

No detecta objetos en zonas que no están cubiertas por sensores.

Además, los postes y otros objetos pequeños o delgados y los situados entre los sensores pueden no ser detectados.

Mire bien siempre que retroceda con el vehículo.

Explique las posibilidades y limitaciones de este sistema a cualquiera que vaya a conducir su vehículo y no esté familiarizado con él.

### Autodiagnóstico

Si no escucha una señal acústica o si el zumbador suena de forma intermitente al cambiar a la posición de cambio "R" (marcha atrás), esto puede indicar una avería en el sistema de ayuda de estacionamiento trasero. Si esto ocurre, haga revisar su vehículo en un taller autorizado KIA cuanto antes.

#### ADVERTENCIA

La garantía de su vehículo nuevo no cubre cualquier accidente o daño del vehículo o de sus ocupantes debido a un mal funcionamiento del sistema de ayuda de estacionamiento trasero. Conduzca siempre con cuidado.

### CÁMARA DE VISIÓN TRASERA (OPCIONAL)

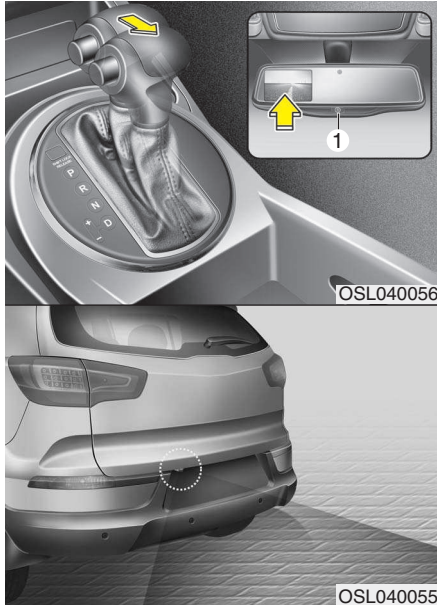

La cámara de visión trasera se activará cuando se encienda la luz de marcha atrás con el interruptor de encendido en ON y la palanca de cambios en la posición R (marcha atrás).

Este es un sistema adicional que muestra lo que hay en la parte trasera del vehículo a través de un espejo de visión trasera mientras da marcha atrás.

La cámara de visión trasera puede apagarse pulsando el botón ON/OFF cuando la cámara de visión trasera esté activada.

Para volver a encender la cámara, vuelva a pulsar el botón ON/OFF cuando el interruptor de encendido esté en ON y la palanca de cambios en R (marcha atrás).

Entonces, la cámara se encenderá automáticamente cuando el interruptor de encendido se apague y se encienda de nuevo.

#### **⚠ ADVERTENCIA**

- **Este sistema adicional funciona sólo cuando: Es responsabilidad del conductor comprobar siempre por los retrovisores interiores y exteriores y comprobar la zona trasera del vehículo antes de iniciar la conducción marcha atrás porque hay puntos que no se pueden ver a través de la cámara.**
- **Mantenga siempre limpia las lentes de la cámara. Si las lentes están cubiertas con materiales externos, la cámara no funcionará correctamente.**

### INTERMITENTES DE EMERGENCIA

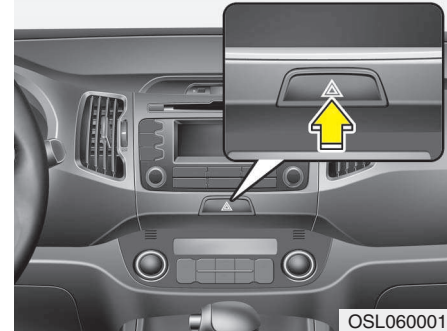

Utilice el sistema de intermitentes de emergencia cuando se vea obligado a detener el vehículo en un lugar peligroso. Cuando tenga que hacer una parada de emergencia en esas circunstancias, sálgase de la carretera en cuanto pueda. Se encienden los intermitentes de emergencia pulsando el interruptor correspondiente. Esto hace que parpadeen todos los indicadores de giro. Los intermitentes de emergencia funcionan incluso aunque la llave no esté en el contacto.

Para apagar los intermitentes de emergencia, pulse el interruptor otra vez.



## LUCES

### Función de ahorro de batería

- El objeto de esta función es evitar que se descargue la batería. El sistema apaga automáticamente esta pequeña luz cuando el conductor quita la llave de contacto y abre la puerta de su lado.
- Las luces de estacionamiento se apagan automáticamente si el conductor aparca a un lado de la vía por la noche.  
En caso necesario, para mantener encendidas las luces cuando se retira la llave de contacto haga lo siguiente:
  - 1) Abra la puerta del conductor.
  - 2) Apague y encienda las luces de posición con el interruptor de luces de la columna de dirección.

### Función de escolta de los faros (opcional)

Los faros (y/o las luces traseras) permanecen encendidas durante 20 minutos después de colocar la llave de encendido a la posición ACC o LOCK. Sin embargo, si la puerta del conductor se abre y se cierra, los faros se apagarán después de 30 segundos.  
Los faros se pueden apagar pulsando dos veces el botón de bloqueo del transmisor (o de la llave smart) o apagando el interruptor de las luces de los faros o la posición automática de las luces.

### PRECAUCIÓN

*Si el conductor se baja del vehículo a través de otras puertas (con excepción de la puerta del conductor), la función de ahorro de batería no funciona y la función de escolta de los faros no se apaga automáticamente. Por lo tanto, hace que la batería se descargue. En este caso, asegúrese de apagar la luz antes de salir del vehículo.*

### Función de bienvenida de los faros (opcional)

Cuando el interruptor de los faros está colocado en "ON" o en AUTO" y todas las puertas (y la puerta trasera) están cerradas y bloqueadas, si pulsa el botón de desbloqueo de la puerta en el transmisor (o en la llave smart), los faros se encenderán durante 15 segundos.  
Si el interruptor de los faros está en la posición AUTO, la función sólo funciona por las noches.  
En ese momento, si pulsa el botón de desbloqueo de la puerta o el botón de bloqueo del transmisor (o de la llave smart), los faros se apagarán inmediatamente.

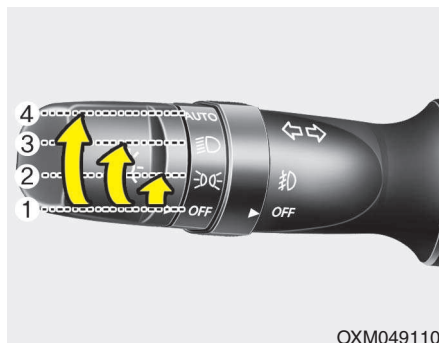

\* Las características actuales pueden no coincidir con la ilustración.

### Control de las luces

El mando de luces tiene una posición para el alumbrado de carretera y otra para las luces de posición.

Para manejar las luces, gire el botón que hay en el extremo de la palanca de control a una de las posiciones siguientes:

- (1) Sin luces
- (2) Luces de posición
- (3) Alumbrado de carretera
- (4) Posición de luces automáticas (opcional)



### Luces de posición (☞☞)

Quando el interruptor de las luces está en la posición de luz de estacionamiento (1ª posición), se encenderá la parte trasera, la matrícula y el panel de instrumentos.



### Alumbrado de carretera (☞)

Quando el interruptor de las luces está en la posición de faros (2ª posición), se encenderán los faros, la parte trasera, la matrícula y el panel de instrumentos.

### \* ATENCIÓN

El contacto debe estar en la posición ON para que funcionen los faros.

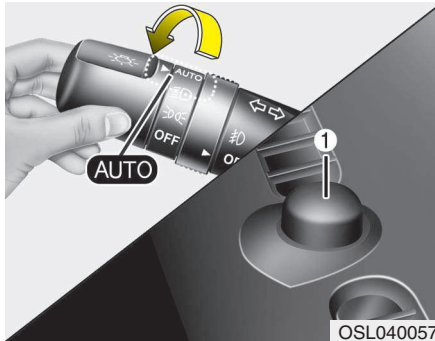

OSL040057

**Posición de luces automáticas (opcional)**

Cuando el interruptor de luces se pone en la posición AUTO, se enciende y apagan automáticamente las luces delanteras y traseras en función de la intensidad luminosa exterior.

**⚠ PRECAUCIÓN**

- **No coloque nunca nada sobre el sensor (1) del panel de instrumentos, pues de él depende el control del sistema de luces automáticas.**
- **No limpie el sensor con limpiacristales, ya que estos productos dejan una película que interfiere con su funcionamiento.**
- **Si el vehículo lleva lunas tintadas u otro tipo de recubrimiento metálico del parabrisas delantero, el sistema de luces automáticas podría no funcionar correctamente.**



OAM049044

**Funcionamiento del alumbrado intenso**

Para encender las luces largas, empuje la palanca hacia adelante. Tire de ella para volver a la iluminación de cruce.

El indicador de alumbrado intenso se ilumina cuando se encienden las luces largas.

Para evitar que se descargue la batería, no deje encendidas las luces durante mucho tiempo seguido con el motor parado.

**⚠ ADVERTENCIA**

**No use las luces largas cuando haya otros vehículos. Las luces largas podrían reducir la visibilidad de los demás conductores.**



OAM049043

Para emitir ráfagas, tire de la palanca hacia usted. Al soltarla, volverá a su posición normal (luz de cruce). No es preciso llevar las luces encendidas para emitir destellos.

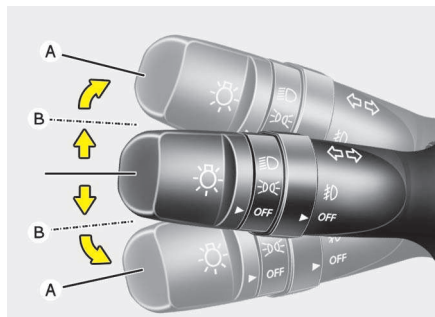

OAM049045

### Señales de giro y de cambio de carril

Para que funcionen los intermitentes, debe estar dado el contacto. Para activar los intermitentes, mueva la palanca hacia arriba o hacia abajo (A). Las flechas verdes del panel de instrumentos indican cuál es la señal de giro activada. Se apagan por sí mismas cuando se ha completado el giro. Si continúa parpadeando el indicador después de completar el giro, vuelva a mano la palanca a la posición OFF.

Para indicar un cambio de carril, mueva ligeramente la palanca de indicación de giro y manténgala en esa posición (B). La palanca volverá a la posición de OFF cuando la suelte.

Si un intermitente queda encendido sin parpadear o si parpadea de forma anómala, quizá se haya fundido alguna de las bombillas y deba cambiarla.

### ***Función de cambio de carril (opcional)***

Para activar la función de cambio de carril, mueva ligeramente la palanca del intermitente durante menos de 0,5 segundos. Las señales de cambio de carril parpadearán 3 veces.

### **\* ATENCIÓN**

Si la frecuencia de parpadeo de un intermitente es anormalmente alta o baja, quizá haya una bombilla fundida o un mal contacto en el circuito.



OAM049046N

### Luces antiniebla delanteras (opcional)

Las luces antiniebla mejoran la visibilidad y evitan accidentes en condiciones de niebla, lluvia, nieve, etc. Las luces antiniebla se encienden llevando a ON el interruptor (1) correspondiente, una vez que se ha activado el mando de las luces de posición. Para apagar las luces antiniebla, lleve el interruptor (1) a OFF.

### PRECAUCIÓN

**Cuando están encendidas, las luces antiniebla consumen mucha electricidad. Utilícelas únicamente cuando haya poca visibilidad, para no sobrecargar la batería y el alternador.**



OAM049046L

### Luz antiniebla trasera (opcional)

Encienda las luces antiniebla trasera, coloque el interruptor de los faros en la posición ON de los faros y coloque el interruptor de las luces antiniebla traseras en la posición ON.

Las luces antiniebla se encenderán cuando el interruptor de las luces antiniebla traseras se encienda después de encender el interruptor de las luces antiniebla delanteras y el interruptor de los faros esté en la posición de luces de estacionamiento.

Para apagar el piloto antiniebla trasero, coloque el interruptor de la luz antiniebla trasera de nuevo en la posición ON o coloque el interruptor de los faros en OFF.

### \* ATENCIÓN

Para encender el interruptor del piloto antiniebla trasero, el interruptor de encendido debe estar en la posición ON.

### Luces de día (opcional)

Las luces de día (DRL) ayudan a los demás a ver durante el día de la parte delantera de su vehículo. Son útiles en muchas situaciones, especialmente después del amanecer y antes de la puesta del sol.

El sistema DRL apaga las luces de cruce cuando:

1. Se encienden las luces de estacionamiento.
2. Se apaga el motor

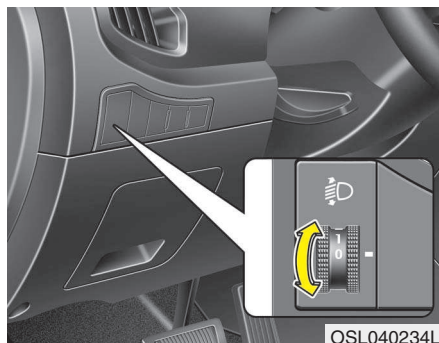

### Dispositivo de nivelación de las luces (opcional)

#### *Tipo manual*

Para ajustar el nivel del haz luminoso de los faros en función del número de pasajeros y el peso del equipaje, gire el mando de nivelación.

Cuanto más alto sea el número de posición del mando, más bajo será el nivel del haz luminoso. Mantenga siempre el haz luminoso en la posición adecuada de nivelación. En caso contrario, las luces deslumbrarán a otros usuarios de la carretera.

He aquí algunos ejemplos de uso correcto del ajuste. Para condiciones de carga distintas de las que se relacionan a continuación, ajuste la posición del mando de forma que el nivel de las luces se acerque lo más posible al que figura en la lista.

Carga transportada	Posición del contacto
Sólo el conductor	0
Conductor + acompañante delantero	0
Todos los ocupantes (incluido el conductor)	1
Todos los ocupantes (incluido el conductor) + carga máxima permitida	2
Conductor + carga máxima permitida	3

#### *Tipo automático*

Ajusta automáticamente el nivel de proyección de luz de los faros de acuerdo con el número de pasajeros y el peso de carga en el maletero.

Ofrece la proyección de luz correcta bajo condiciones correctas.

### **⚠ ADVERTENCIA**

**Si no opera correctamente aunque el vehículo esté inclinado hacia atrás de acuerdo con la postura del pasajero, o si la proyección de luz del faro irradia a la posición alta o baja, deje que su vehículo sea inspeccionado por su distribuidor KIA autorizado.**

**No intente inspeccionar o sustituir el mazo de cables para evitar un funcionamiento incorrecto.**

## LIMPIA Y LAVAPARABRISAS

### Limpia y lavaparabrisas

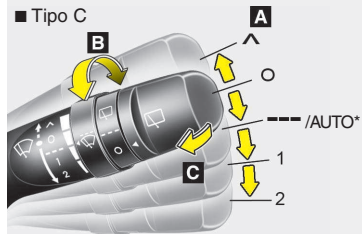
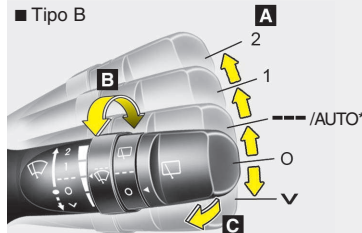
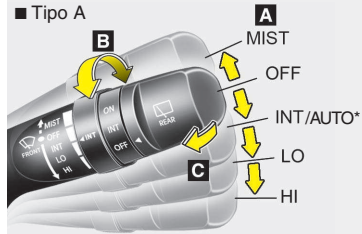

### Limpia y lavaparabrisas trasero

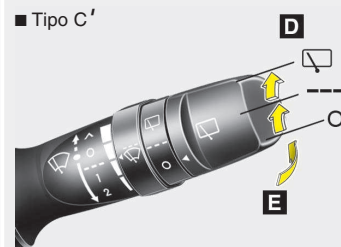
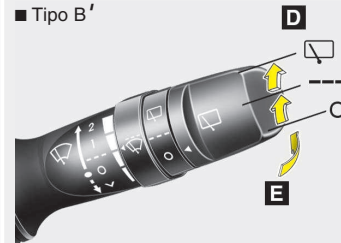
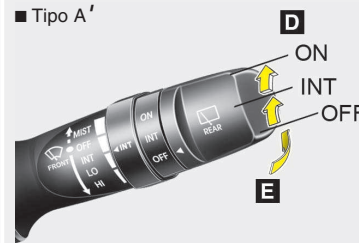

#### A : Control de velocidad del limpiaparabrisas (delantero)

- MIST/ √ / ^ – Una sola pasada
- OFF / O – Off
- INT / --- – Pasadas intermitentes de las pasadas
- AUTO\* – Control automático de las pasadas
- LO / 1 – Pasadas a baja velocidad
- HI / 2 – Pasadas a alta velocidad

#### B : Ajuste del tiempo de las pasadas intermitentes

#### C : Lavar con pasadas cortas (delantero)

#### D : Control del limpia y lavaparabrisas trasero

- ON / □ – Pasadas continuas
- INT / --- – Pasadas intermitentes\*
- OFF / O – Off

#### E : Lavar con pasadas cortas (trasero)

\* opcional

OXM049231L/OXM049230L/OXM049232L/OAM049048N/OAM049048L/OAM049048G

### Limpiaparabrisas

Una vez el contacto en ON, funciona de la forma siguiente:

MIST/∨/∧ : Para una sola pasada, coloque la palanca en esta posición (MIST/∨/∧) y suéltela. Si la palanca mantiene en esta posición, las escobillas funcionarán de forma continua.

OFF / O : El limpiaparabrisas no funciona.

INT / --- : El limpiaparabrisas funciona a intervalos regulares. Utilice este modo con lluvia ligera o neblina. Para variar la velocidad, gire el mando de control de velocidad.

LO / 1 : Velocidad normal

HI / 2 : Velocidad alta

### \* ATENCIÓN

Si se ha acumulado nieve o hielo en el parabrisas, antes de utilizar los limpiaparabrisas desescárcelo durante unos 10 minutos o hasta eliminar la nieve o el hielo con el fin de asegurar su correcto funcionamiento.

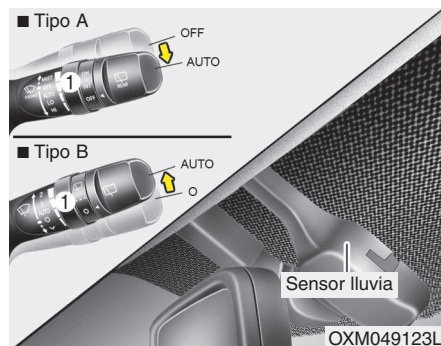

### Control automático (opcional)

El sensor de lluvia colocado en la parte superior del parabrisas detecta la cantidad de precipitación y controla la frecuencia de los limpiaparabrisas.

Cuanto más llueva, más rápido funcionarán las escobillas. Cuando pare la lluvia, el limpiaparabrisas se detendrá.

Para variar la velocidad, gire el mando correspondiente (1).

El interruptor del limpiaparabrisas está ajustado en el modo AUTO cuando el interruptor de encendido está en ON, el limpiaparabrisas se accionará una vez para realizar la comprobación del sistema. Coloque el interruptor del limpiaparabrisas en la posición "OFF (O)" cuando no se use el limpiaparabrisas.

### ⚠ PRECAUCIÓN

**Cuando el contacto está en ON y se coloca el interruptor de los limpiaparabrisas en el modo AUTO, tenga cuidado en las siguientes situaciones para evitar lesiones en las manos o en otras partes del cuerpo:**

- No toque la parte superior del parabrisas situada por delante del sensor de lluvia.
- No limpie la parte superior del parabrisas con un paño mojado o húmedo.
- No presione el parabrisas.



**⚠ PRECAUCIÓN**

Quando lave el vehículo, coloque el interruptor de los limpiaparabrisas en la posición OFF (O) para evitar su funcionamiento. Si el interruptor está en el modo AUTO, podrían ponerse en marcha las escobillas, que resultarían dañadas.

No retire la tapa del sensor situado en la parte superior del lado del acompañante del parabrisas. Podría dañar los componentes del sistema, y no quedaría cubierto por la garantía del vehículo.

Quando arranque el vehículo en invierno, coloque el interruptor de los limpiaparabrisas en la posición OFF (O).

De otra forma podrían ponerse en marcha y el hielo podría dañar las escobillas.

Retire siempre la nieve y el hielo y deshiele adecuadamente el parabrisas antes de poner en marcha las escobillas.

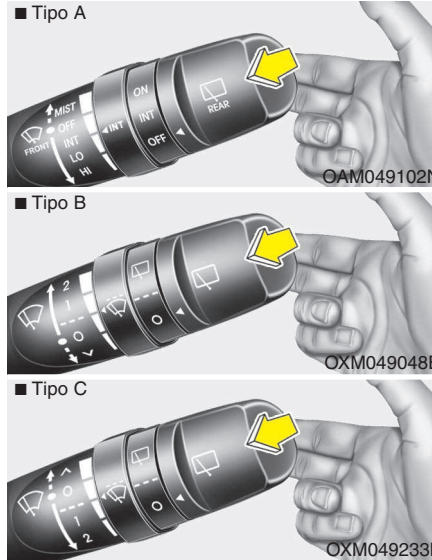

**Lavaparabrisas**

En la posición OFF (O) , tire suavemente hacia usted de la palanca para rociar líquido de limpieza sobre el parabrisas y hacer funcionar las escobillas durante 1-3 ciclos.

Utilice esta función cuando el parabrisas esté sucio.

El rociado y el funcionamiento del limpiaparabrisas continuarán hasta que suelte la palanca.

Si no funciona el lavaparabrisas, compruebe el nivel de líquido. Si el nivel del líquido no es suficiente, añada un líquido adecuado no abrasivo al depósito del sistema lavacrystal.

La boca de llenado del depósito se encuentra en la parte delantera del compartimento del motor, en el lado del acompañante.

**⚠ PRECAUCIÓN**

Para no dañar la bomba del lavacrystal, no haga funcionar este dispositivo con el depósito de líquido vacío.

**⚠ ADVERTENCIA**

No utilice el lavacrystal cuando esté helando sin calentar previamente el parabrisas con los dispositivos de deshiele, ya que el líquido podría congelarse en contacto con el parabrisas y dificultar la visión.

## PRECAUCIÓN

- Para no dañar las escobillas o el parabrisas, no haga funcionar los limpiaparabrisas con el cristal seco.
- Para no dañar las escobillas, no utilice gasolina, petróleo ni disolvente de pintura o de otro tipo sobre ellas ni en sus proximidades.
- Para evitar daños en los brazos de los limpiaparabrisas y en otros componentes, no intente moverlos a mano.

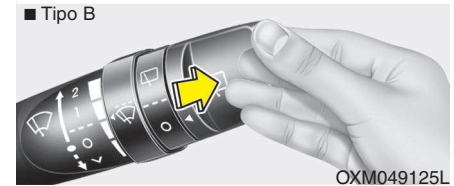
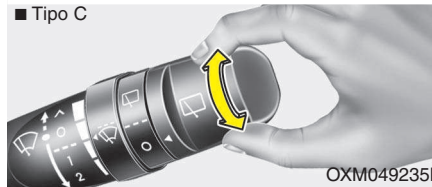
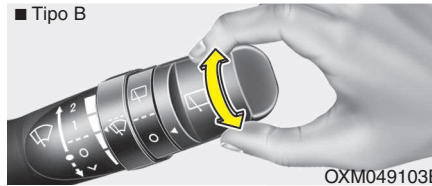

## Mando del limpia y lavaluneta trasero

El mando del limpia y lavaluneta está en el extremo de la palanca del limpiaparabrisas. Llévelo a la posición deseada para accionar el limpia y lavaluneta.

- ON /  - Limpialuneta
- INT / --- - Funcionamiento intermitente (opcional)
- OFF / O - El limpiaparabrisas no funciona

Empuje la palanca alejándola de usted para pulverizar líquido limpiacristales en la luna trasera y para activar el limpiaparabrisas trasero 1~3 ciclos. El rociado y el funcionamiento del limpiaparabrisas continuarán hasta que suelte la palanca.

## LUZ INTERIOR

### PRECAUCIÓN

*No utilice durante mucho tiempo las luces interiores si el motor no está en marcha. La batería se podría descargar.*

### ADVERTENCIA

**No use las luces interiores al conducir en la oscuridad. Las luces interiores podrían perjudicar la visibilidad y causar un accidente.**



OSL040058

### Luz de lectura de mapas

- Pulse la lente para encender o apagar la luz de lectura. Esta luz emite un haz luminoso adecuado para leer un mapa de noche, o como luz personal para el conductor y el acompañante.
- PUEERTA

La luz se enciende cuando se abre cualquier puerta o el interruptor de encendido está OFF. (opcional)

La luz se apaga gradualmente aproximadamente 30 segundos si la puerta está cerrada o el interruptor de encendido está OFF.

Sin embargo, si todas las puertas están bloqueadas o el interruptor de encendido está ON, la luz se apaga inmediatamente.



OXM049132

### Luz del habitáculo

La luz se apagará o se encenderá como se explica a continuación se mueve el interruptor.

- ON : La luz está siempre encendida.
- OFF : La luz está siempre apagada.
- DOOR : La luz se enciende al abrir cualquier puerta, independientemente de la posición del interruptor de encendido.

Cuando las puertas se desbloquean con el transmisor (o la llave smart), la luz se enciende durante 30 mientras no se abra alguna puerta.

La luz se apaga gradualmente aproximadamente 30 segundos después de cerrar la puerta.

Sin embargo, si el interruptor de encendido está en posición ON o se han bloqueado todas las puertas con el transmisor, la luz se apagará inmediatamente.

Si una puerta se abre con el interruptor de encendido en posición ACC o LOCK, la luz permanecerá encendida durante 20 segundos. Sin embargo, si una puerta se abre con el interruptor de encendido en posición ON, la luz permanece continuamente encendida.

### **Función de bienvenida de la luz interior (opcional)**

Cuando el interruptor de la luz interior está en la posición DOOR (PUERTA) y todas las puertas (y la del portón trasero) están cerradas y bloqueadas, la luz del habitáculo se encenderá durante 30 segundos si se realiza alguna de las siguientes acciones.

- Sin sistema de llave smart
  - Si se pulsa el botón de desbloqueo de la puerta en el transmisor.
- Con sistema de llave smart
  - Si se pulsa el botón de desbloqueo de la puerta en la llave smart.
  - Si se pulsa el botón de la manilla exterior de la puerta.
  - Si la llave smart está a máx. 1m de la manilla exterior.

En este momento, si pulsa el botón de bloqueo de la puerta, la luz del habitáculo se apagará inmediatamente.

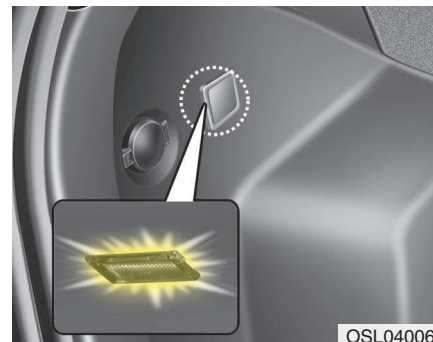

### **Luz del maletero (opcional)**

La luz del maletero se enciende cuando se abre el portón trasero.

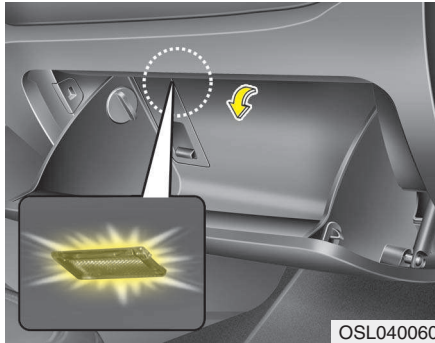



### Luz para la guantera (opcional)

La luz de la guantera se enciende al abrirla.

Para que se encienda la luz de la guantera, las luces de estacionamiento o los faros deben estar encendidos.



### Luz del espejo de cortesía (si está equipado)

-  : La luz se encenderá si se pulsa este botón.
-  : La luz se apagará si se pulsa este botón.

### \* ATENCIÓN

Apague la luz antes de volver a colocar el parasol en su posición original.

### DISPOSITIVO DE DESESCARCHE

#### PRECAUCIÓN

**Para no dañar los conductores eléctricos adheridos a la superficie interior de la luneta trasera, no utilice nunca instrumentos afilados o limpiacristales que contengan abrasivos.**

#### \* ATENCIÓN

Si quiere deshelar y desempañar el parabrisas, consulte “Deshielo y desempañado del parabrisas”, en este mismo capítulo.

#### ■ Tipo A



#### ■ Tipo B



OSL040062

#### Deshielo de la luneta trasera

El desempañador calienta la luna para eliminar la escarcha, la niebla, una capa fina de hielo de la luna trasera cuando el motor está encendido.

Para activar el deshielo de la luneta trasera, pulse el botón situado en la consola central. Cuando esté activado el dispositivo de deshielo de la luneta trasera, se encenderá el indicador situado en el propio botón.

En caso de gran acumulación de nieve en la luneta trasera, retírela antes de hacer funcionar el dispositivo de deshielo.

El desempañador de la luna trasera se apaga automáticamente tras aproximadamente 20 minutos o cuando el interruptor de encendido se apaga. Para apagar el dispositivo de deshielo, pulse de nuevo el botón que lo activa.

#### ***Deshielo del retrovisor exterior (opcional)***

Si el vehículo dispone de dispositivo de deshielo del retrovisor exterior, funcionará al mismo tiempo que el de la luneta trasera.

#### ***Dehelandor del limpiaparabrisas (opcional)***

Si su vehículo se ha equipado con el dehelandor del parabrisas, éste se activa al mismo tiempo que se activa el desempañador de la luna trasera.

## SISTEMA DE CONTROL CLIMATIZADOR MANUAL (OPCIONAL)



### Calefacción y aire acondicionado

1. Arrancar el motor.
2. Ajuste el modo a la posición deseada.  
Para mejorar la efectividad de la calefacción o de la refrigeración;
  - Calefacción :
  - Refrigeración :
3. Ajuste el control de temperatura a la posición deseada.
4. Ajuste el control de toma de aire a la posición de aire (fresco) exterior. (opcional)
5. Ajuste el control de velocidad del ventilador a la velocidad deseada.
6. Si desea el aire acondicionado, encienda el sistema del aire acondicionado (opcional).

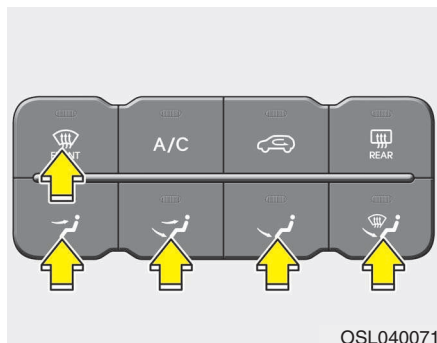

### Selección de modo

El botón de selección de modo controla la dirección del flujo de aire en el sistema de ventilación.

El aire se puede dirigir hacia el piso, el salpicadero o el parabrisas. Se utilizan cinco símbolos para representar la posición del aire: Cara, Dos niveles, Piso, Piso-Desempañado y Desempañado.

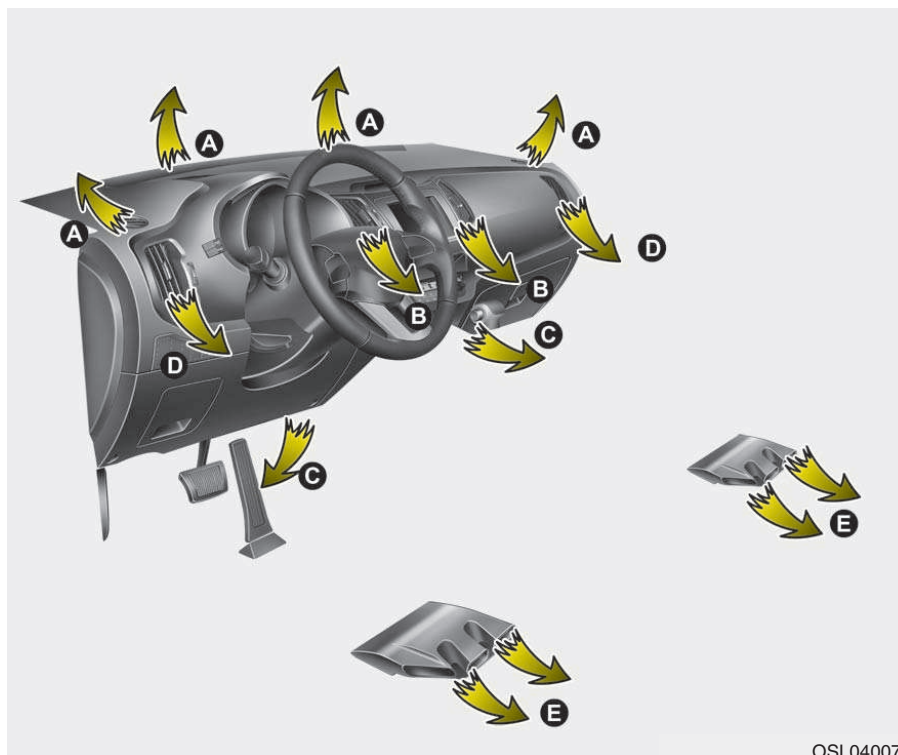





**Nivel de cara (B, D)**

El chorro de aire se dirige hacia la cara y la parte superior del cuerpo. Además, se pueden orientar las salidas a fin de dirigir el aire que se descarga por ellas.



**Dos niveles (B, D, E, C)**

El chorro de aire se dirige hacia la cara y hacia el suelo.



**Nivel de piso (C, E, A, D)**

La mayor parte del caudal de aire se dirige hacia el suelo, salvo una pequeña parte que se dirige a los dispositivos de deshielo del parabrisas y las ventanillas laterales.



**Nivel piso-desempañado (A, C, D, E)**

La mayor parte del chorro de aire se dirige hacia el suelo y el parabrisas, salvo una pequeña parte dirigida a los dispositivos de deshielo de las ventanillas laterales.



**Nivel desempañado (A, D)**

La mayor parte del caudal de aire se dirige hacia el parabrisas, y una pequeña parte va a los dispositivos de deshielo de las ventanillas laterales.

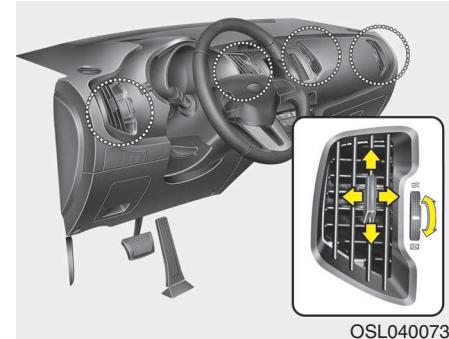

**Difusores de aire del salpicadero**

La salpicadero puede abrirse o cerrarse de forma independiente con la rueda moleteada horizontal. (opcional)

Puede ajustar también la dirección de salida de aire por estas bocas utilizando la palanca de la forma que se indica.

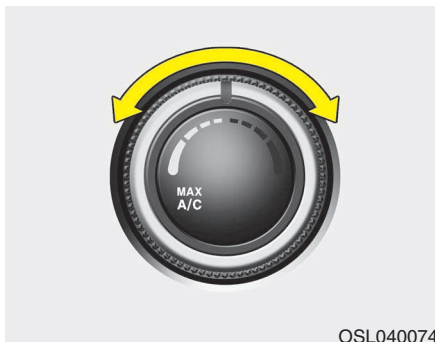

### Control de la temperatura

El botón de control de temperatura permite regular la temperatura del aire del sistema de ventilación. Para cambiar la temperatura del aire en la zona del acompañante, gire el mando a la posición derecha para obtener aire templado y caliente, o a la izquierda para obtener un aire más frío.

Si selecciona **MAX A/C**, el aire acondicionado y la posición de aire recirculado se seleccionará automáticamente.

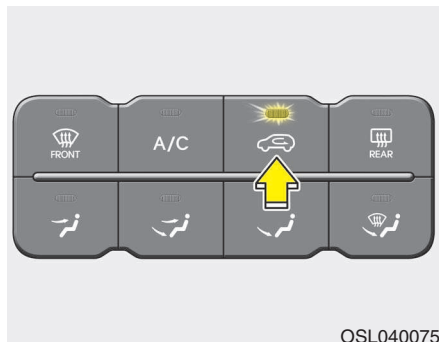

### Control de la entrada de aire

El control de toma de aire se emplea para seleccionar la posición del aire (fresco) exterior o la posición del aire recirculado.

Para cambiar el tipo de entrada de aire, presione el botón de control.

### Posición de recirculación del aire



Cuando se selecciona la posición de recirculación del aire, se toma aire del lado del acompañante por medio del circuito de calefacción y se calienta o enfría de acuerdo con la función seleccionada.

### Posición de aire exterior (nuevo)



Con la posición de aire (fresco) exterior seleccionada, el aire entrará en el vehículo del exterior y se caliente o se enfría según la función seleccionada.

**\* ATENCIÓN**

El funcionamiento prolongado de la calefacción en la posición de recirculación del aire provocará empañamiento del parabrisas y las ventanillas laterales, y el aire del habitáculo estará viciado.

Además, el uso prolongado del aire acondicionado en la posición de recirculación del aire hará que el aire del habitáculo esté excesivamente seco.

**⚠ ADVERTENCIA**

- El funcionamiento continuo del climatizador en la posición de recirculación del aire puede hacer que aumente la humedad en el interior del vehículo, lo que puede empañar los cristales y reducir la visibilidad.
- No duerma en un vehículo con el sistema de calefacción o de aire acondicionado encendido. Pueden sufrir lesiones graves o mortales a causa de la disminución del oxígeno y la temperatura corporal.
- El funcionamiento continuo del climatizador en la posición de recirculación del aire puede provocar somnolencia y pérdida del control del vehículo. Mientras conduzca, coloque el control de la entrada de aire en la posición de aire exterior (nuevo) durante tanto tiempo como sea posible.



**Control de la velocidad del ventilador**

El contacto debe estar encendido (ON) para que funcione el ventilador.

El control de velocidad del ventilador permite regular la velocidad del aire del sistema de ventilación. Para cambiar la velocidad del ventilador, gire el mando hacia la derecha para aumentarla y hacia la izquierda para reducirla.

Gire el botón de control de la velocidad del ventilador a la posición 0 para apagar el ventilador.

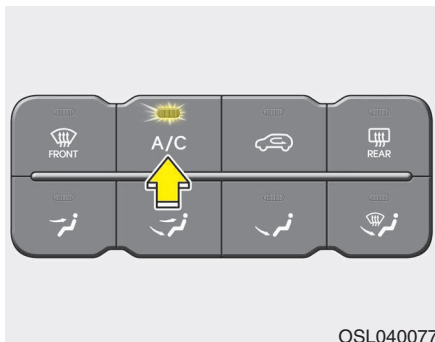

### **Aire acondicionado (opcional)**

Pulse el botón A/C para poner en marcha el sistema de aire acondicionado (se ilumina la luz indicadora). Pulse de nuevo el botón para desconectarlo.

## **Funcionamiento del sistema**

### **Ventilación**

1. Ajuste el modo a la posición
2. Ponga el control de entrada de aire en la posición de aire del exterior (renovación).
3. Ajuste la temperatura a la posición deseada.
4. Ajuste la velocidad del ventilador a la posición deseada.

### **Calefacción**

1. Ajuste el modo a la posición
  2. Ponga el control de entrada de aire en la posición de aire del exterior (renovación).
  3. Ajuste la temperatura a la posición deseada.
  4. Ajuste la velocidad del ventilador a la posición deseada.
  5. Si se desea calentar y deshumidificar, active el aire acondicionado (opcional).
- Si se empaña el parabrisas, ajuste el modo a la posición ,

### **Recomendaciones de uso**

- Para evitar que el polvo o los humos desagradables entren en el coche por el sistema de ventilación, fije temporalmente el control de entrada de aire en la posición de recirculación de aire. Asegúrese de volver a poner el control en la posición de aire exterior (renovación) cuando desaparezca la irritación, para mantener el aire puro en el vehículo. Esto ayudará a mantener al conductor cómodo y alerta.
- El aire para el sistema de calefacción/refrigeración se toma por las rejillas situadas justo por delante del parabrisas. Tenga cuidado para que las hojas, la nieve, el hielo u otras obstrucciones no las boqueen.
- Para evitar que se empañe el parabrisas, sitúe el control de entrada de aire en la posición de aire del exterior (renovado) y la velocidad del ventilador en la posición deseada, encienda el sistema de aire acondicionado y ajuste el control de temperatura a la temperatura deseada.

### **Acondicionador de aire (opcional)**

Todos los sistemas de aire acondicionado de KIA están cargados con refrigerante R134a, que respeta el medio ambiente y no daña la capa de ozono.

1. Arranque el motor. Pulse el botón del aire acondicionado.
  2. Ajuste el modo a la posición .
  3. Fije la entrada de aire en la posición de aire exterior o de recirculación del aire.
  4. Ajuste la velocidad del ventilador y la temperatura de forma que obtenga la máxima comodidad.
- Cuando desee la máxima refrigeración, fije el control de temperatura en la posición más a la izquierda y la temperatura en la posición de MAX A/C, y a continuación lleve la velocidad del ventilador a su valor más alto.

### **\* ATENCIÓN**

- Si lleva el aire acondicionado encendido y la temperatura exterior es alta, vigile con frecuencia el indicador de temperatura del motor cuando conduzca cuesta arriba o con tráfico intenso. El funcionamiento del aire acondicionado puede provocar sobrecalentamiento del motor. Continúe usando el ventilador, pero desconecte el aire acondicionado si el indicador de temperatura del motor indica sobrecalentamiento.
- Cuando se abren las ventanillas en tiempo húmedo, el aire acondicionado puede producir gotitas de agua en el interior del vehículo. Como una cantidad excesiva de gotitas de agua puede dañar los equipos eléctricos, solamente debe hacerse funcionar el aire acondicionado con las ventanillas cerradas.

### **Recomendaciones para el uso del aire acondicionado**

- Si ha estacionado el vehículo a pleno sol en tiempo caluroso, abra las ventanillas durante un rato para dejar que salga el aire caliente.
- Para reducir la condensación de humedad en la cara interior de las ventanillas en los días húmedos o lluviosos, disminuya el contenido de humedad del vehículo empleando el aire acondicionado.
- Durante el funcionamiento del aire acondicionado, percibirá ocasionalmente un ligero cambio en el régimen del motor al ralentí cuando entra en acción el compresor del aire acondicionado. Es una característica normal del funcionamiento del sistema.
- Utilice una vez al mes el aire acondicionado, aunque sea sólo durante unos minutos, para asegurarse de que funciona bien.

- Cuando utilice el aire acondicionado, quizá observe un goteo de agua limpia en el suelo (o incluso un charco) por debajo del lado del acompañante. Es una característica normal del funcionamiento del sistema.
- El enfriamiento máximo se consigue utilizando el acondicionador de aire en el modo de recirculación; sin embargo, el funcionamiento continuo en este modo llega a contaminar el aire del interior del habitáculo.
- Durante la operación de refrigeración, ocasionalmente puede notar que sale un aire neblinoso debido al enfriamiento rápido y a la toma de aire húmedo. Esta es una característica normal de operación del sistema.

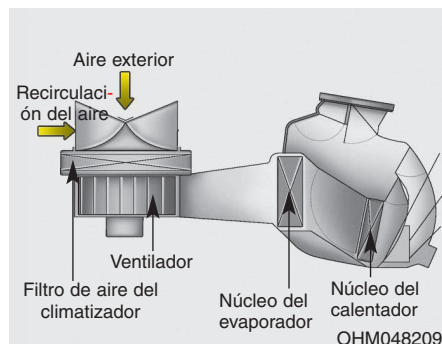

### Filtro de aire del climatizador (opcional)

El filtro de aire del climatizador, que se encuentra detrás de la guantera, filtra el polvo y otros contaminantes que puedan entrar en el vehículo desde el exterior a través del sistema de calefacción y aire acondicionado. Si se acumula polvo u otros contaminantes en el filtro, puede disminuir la cantidad de aire que sale por los orificios de ventilación, ocasionando una acumulación de humedad en el interior del parabrisas aunque se haya seleccionado la posición de aire exterior (nuevo). Si ocurriera esto, haga que un concesionario autorizado de KIA sustituya el filtro de aire del acondicionador.

### \* ATENCIÓN

- Cambie el filtro según el esquema de mantenimiento.  
Si conduce el coche en condiciones difíciles, como caminos de tierra o firme irregular, necesitará revisar el filtro con más frecuencia y cambiarlo antes.
- Si el caudal de aire desciende bruscamente, lleve a revisar el sistema en un concesionario autorizado de KIA.

### **Comprobación de la cantidad de refrigerante del acondicionador de aire y del lubricante del compresor**

Cuando la cantidad de refrigerante es baja, las prestaciones del sistema de aire acondicionado disminuyen. Un llenado excesivo tiene también un efecto perjudicial sobre el sistema de aire acondicionado.

Por tanto, si observa un funcionamiento anormal, haga que un concesionario autorizado de KIA revise el sistema.

### **\* ATENCIÓN**

Cuando disminuye el rendimiento del sistema de aire acondicionado, es importante usar el tipo y la cantidad adecuados de aceite y de refrigerante. En caso contrario, se puede averiar el compresor y que no funcione bien el sistema.

### **ADVERTENCIA**

**El servicio del sistema de aire acondicionado debe ser realizado por un concesionario autorizado de KIA. Una revisión inadecuada puede causar lesiones graves a la persona que la realiza.**

## SISTEMA DE CONTROL CLIMATIZADOR AUTOMÁTICO (OPCIONAL)

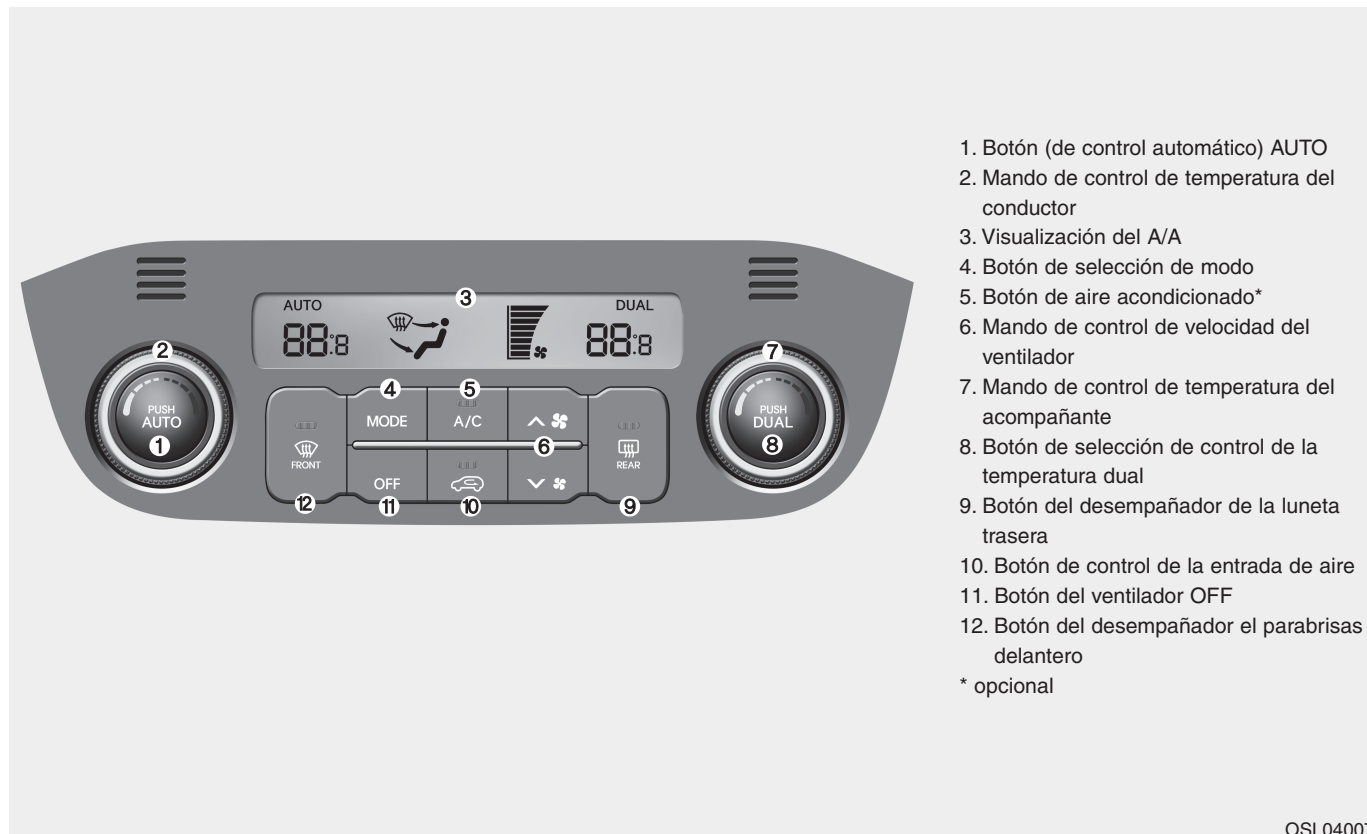

1. Botón (de control automático) AUTO
  2. Mando de control de temperatura del conductor
  3. Visualización del A/A
  4. Botón de selección de modo
  5. Botón de aire acondicionado\*
  6. Mando de control de velocidad del ventilador
  7. Mando de control de temperatura del acompañante
  8. Botón de selección de control de la temperatura dual
  9. Botón del desempañador de la luneta trasera
  10. Botón de control de la entrada de aire
  11. Botón del ventilador OFF
  12. Botón del desempañador el parabrisas delantero
- \* opcional

OSL040078





### Calefacción y aire acondicionado automáticos

El climatizador automático se controla simplemente fijando la temperatura deseada.

El sistema de control de la temperatura completamente automático (FATC) ajusta automáticamente la calefacción y la refrigeración de la forma siguiente:

1. Pulse el botón AUTO. Al fijar la temperatura quedarán controlados automáticamente los modos, las velocidades del ventilador, la entrada de aire y el aire acondicionado.

2. Ajuste el interruptor de temperatura a la temperatura deseada.

Si la temperatura se ajusta al valor más bajo (Lo), el sistema de aire acondicionado funcionará continuamente.

3. Para desactivar la operación automática, seleccione uno de estos botones o interruptores:

- Botón de selección de modo
- Botón de aire acondicionado
- Botón del desempañador el parabrisas delantero
- Interruptor de velocidad del centilador

La función seleccionada se controlará manualmente mientras otras funciones se operan automáticamente.

Para mejorar la efectividad del control del climatizador, utilice el botón AUTO y fije la temperatura a 22°C (71°F) (23°C/73°F - Excepto Europa).

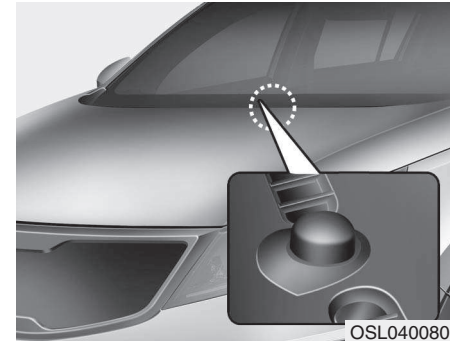



### \* ATENCIÓN

No coloque nunca nada sobre el sensor situado en el salpicadero, para asegurar un mejor control del sistema de calefacción y refrigeración.

### Calefacción y aire acondicionado manuales

Se puede controlar manualmente el sistema de calefacción y refrigeración pulsando otros botones o girando botones distintos de AUTO. En este caso, el sistema funciona secuencialmente de acuerdo con el orden de los botones seleccionados.

1. Arranque el motor.
2. Ajuste el modo a la posición deseada.  
Para mejorar la efectividad de la calefacción o de la refrigeración;
  - Calefacción : 
  - Refrigeración : 
3. Ajuste la temperatura a la posición deseada.
4. Ponga el control de entrada de aire en la posición de aire del exterior (renovación).
5. Ajuste la velocidad del ventilador a la posición deseada.
6. Si se desea aire acondicionado, active el sistema de aire acondicionado  
Pulse el botón AUTO para volver al control totalmente automático del sistema.

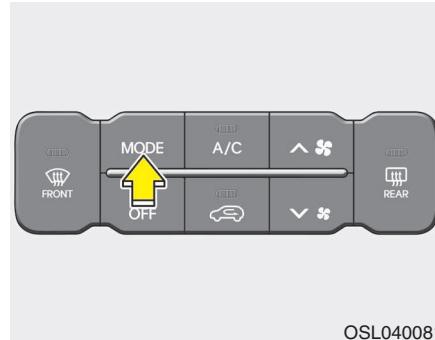

#### Selección de modo

El botón de selección de modo controla la dirección del flujo de aire en el sistema de ventilación.

La salida del chorro de aire sigue una de las trayectorias descritas a continuación:



Consulte la figura del "Climatizador manual".



#### Nivel de cara

El chorro de aire se dirige hacia la cara y la parte superior del cuerpo. Además, se pueden orientar las salidas a fin de dirigir el aire que se descarga por ellas.



#### Dos niveles

El chorro de aire se dirige hacia la cara y hacia el suelo.



**Nivel de piso**

La mayor parte del caudal de aire se dirige hacia el suelo, salvo una pequeña parte que se dirige a los dispositivos de deshielo del parabrisas y las ventanillas laterales.



**Nivel piso-desempañado**

La mayor parte del chorro de aire se dirige hacia el suelo y el parabrisas, salvo una pequeña parte dirigida a los dispositivos de deshielo de las ventanillas laterales.



OSL040082

**Nivel desempañado**

La mayor parte del caudal de aire se dirige hacia el parabrisas, y una pequeña parte va a los dispositivos de deshielo de las ventanillas laterales.

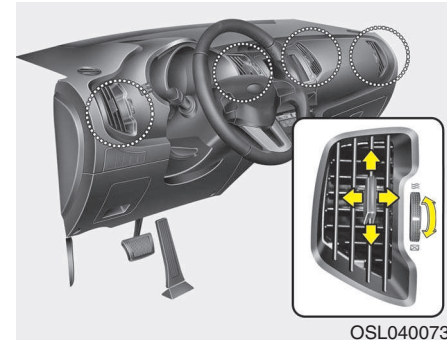

OSL040073

**Difusores de aire del salpicadero**

La salpicadero puede abrirse o cerrarse de forma independiente con la rueda moleteada horizontal. (opcional)

Puede ajustar también la dirección de salida del aire por estas bocas utilizando la palanca de la forma que se indica.



### **Control de temperatura**

La temperatura aumentará hasta el máximo (HI) al girar el botón a la derecha sumamente.

La temperatura disminuirá hasta el mínimo (Lo) al girar el botón a la izquierda sumamente.

Cada vez que gire el botón, la temperatura aumenta o disminuye 0,5°C/1°F. A la temperatura mínima, el aire acondicionado funciona continuamente.



### **Ajuste independiente de las temperaturas de los lados del conductor y el acompañante**

1. Pulse el botón DUAL para ajustar independientemente las temperaturas de los lados del conductor y el acompañante. Si se opera el control de temperatura del lado del acompañante, se cambiará automáticamente al modo DUAL.
2. Acciona el control de temperature izq. para ajustar la temperatura del lado del conductor. Accione el control de temperature derecho para ajustar la temperatura del lado del acompañante.

Al fijar la temperatura del lado del conductor a la temperatura más alta (HI) y más baja (Lo), el modo DUAL se desactiva para lograr un enfriamiento o calentamiento máximo.

**Ajuste simultáneo de las temperaturas de los lados del conductor y el acompañante**

1. Pulse de nuevo el botón DUAL para desactivar el modo DUAL.

La temperatura del lado del acompañante se ajustará al mismo valor que la del lado del conductor.

2. Accione el interruptor del control de temperatura del lado del conductor.

Las temperaturas de los dos lados se ajustarán al mismo valor.

**Conversión de temperatura**

Si la batería se ha descargado o desconectado, la indicación de la temperatura se reiniciará en grados centígrados.

Mientras pulsa el botón OFF, pulse el botón AUTO durante 3 segundos. Se puede cambiar el modo de temperatura entre grados centígrados y Fahrenheit de la forma siguiente:

Si la batería se ha descargado o desconectado, el modo de temperatura se reajusta centígrados.

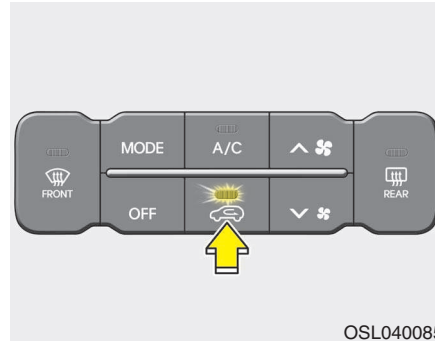

OSL040085

**Control de la entrada de aire**

Se utiliza para seleccionar entre admisión de aire exterior (nuevo) o recirculación del aire.

Para cambiar el tipo de entrada de aire, presione el botón de control.

**Posición de recirculación del aire**



Cuando se selecciona la posición de recirculación del aire, se toma aire del lado del acompañante por medio del circuito de calefacción y se calienta o enfría de acuerdo con la función seleccionada.

**Posición de aire exterior (renovado)**



Cuando se selecciona la posición de aire exterior (renovado), el aire entra en el vehículo desde el exterior y se calienta o enfría según la función seleccionada.

### \* ATENCIÓN

El funcionamiento prolongado de la calefacción en la posición de recirculación del aire provocará empañamiento del parabrisas y las ventanillas laterales, y el aire del habitáculo estará viciado.

Además, el uso prolongado del aire acondicionado en la posición de recirculación del aire hará que el aire del habitáculo esté excesivamente seco.

### ⚠ ADVERTENCIA

- El funcionamiento continuo del climatizador en la posición de recirculación de aire puede hacer que aumente la humedad en el interior del vehículo, lo que puede empañar los cristales y reducir la visibilidad.
- No duerma en un vehículo con el sistema de calefacción o de aire acondicionado encendidos. Pueden sufrir lesiones graves o mortales a causa de la disminución del oxígeno y la temperatura corporal.
- El funcionamiento continuo del climatizador en la posición de recirculación del aire puede provocar somnolencia y pérdida del control del vehículo. Mientras conduzca, coloque el control de la entrada de aire en la posición de aire exterior (renovado) durante tanto tiempo como sea posible.

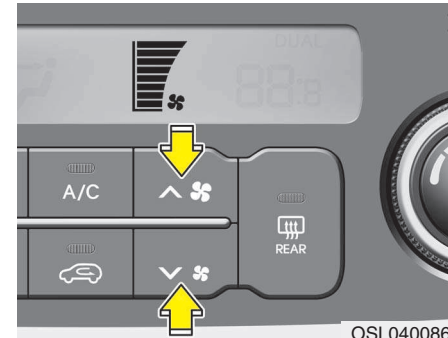

### Control de la velocidad del ventilador

Se puede ajustar la velocidad del ventilador al valor deseado, pulsando el botón correspondiente.

Para cambiar la velocidad del ventilador, pulse el interruptor (∧) para subir la velocidad o pulse (∨) para bajar la velocidad. Para apagar el control de velocidad del ventilador, pulse el botón OFF del ventilador delantero.

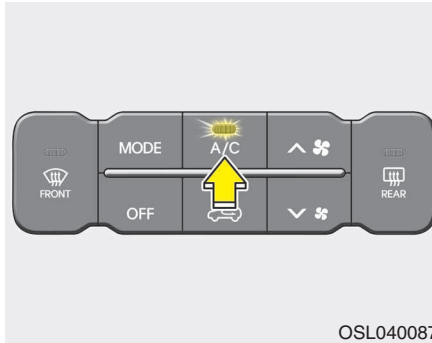

### Aire acondicionado

Pulse el botón A/C para poner en marcha el sistema de aire acondicionado (se ilumina la luz indicadora).

Pulse de nuevo el botón para desconectarlo.

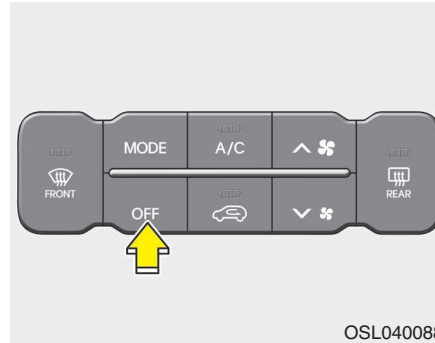

### Modo OFF

Pulse el botón de ventilador delantero OFF para desconectar el climatizador automático. No obstante, podrá utilizar los botones de modo y de entrada de aire mientras el contacto esté en la posición ON.

### Recomendaciones de uso

- Para evitar que el polvo o los humos desagradables entren en el coche por el sistema de ventilación, fije temporalmente el control de entrada de aire en la posición de recirculación de aire. Asegúrese de volver a poner el control en la posición de aire exterior (renovación) cuando desaparezca la irritación, para mantener el aire puro en el vehículo. Esto ayudará a mantener al conductor cómodo y alerta.
- El aire para el sistema de calefacción/refrigeración se toma por las rejillas situadas justo por delante del parabrisas. Tenga cuidado para que las hojas, la nieve, el hielo u otras obstrucciones no las boqueen.
- Para evitar que se empañe el parabrisas, sitúe el control de entrada de aire en la posición de aire del exterior (renovado) y la velocidad del ventilador en la posición deseada, encienda el sistema de aire acondicionado y ajuste el control de temperatura a la temperatura deseada.

### ***Recomendaciones para el uso del aire acondicionado***

Todos los sistemas de aire acondicionado de KIA están cargados con refrigerante R134a, que respeta el medio ambiente y no daña la capa de ozono.

- Si ha estacionado el vehículo a pleno sol en tiempo caluroso, abra las ventanillas durante un rato para dejar que salga el aire caliente.
- Para reducir la condensación de humedad en la cara interior de las ventanillas en los días húmedos o lluviosos, disminuya el contenido de humedad del vehículo empleando el aire acondicionado.
- Durante el funcionamiento del aire acondicionado, percibirá ocasionalmente un ligero cambio en el régimen del motor al ralentí cuando entra en acción el compresor del aire acondicionado. Es una característica normal del funcionamiento del sistema.
- Utilice una vez al mes el aire acondicionado, aunque sea sólo durante unos minutos, para asegurarse de que funciona bien.

- Cuando utilice el aire acondicionado, quizá observe un goteo de agua limpia en el suelo (o incluso un charco) por debajo del lado del acompañante. Es una característica normal del funcionamiento del sistema.
- El enfriamiento máximo se consigue utilizando el acondicionador de aire en el modo de recirculación; sin embargo, el funcionamiento continuo en este modo llega a contaminar el aire del interior del habitáculo.
- Durante la operación de refrigeración, ocasionalmente puede notar que sale un aire neblinoso debido al enfriamiento rápido y a la toma de aire húmedo. Esta es una característica normal de operación del sistema.

### **\* ATENCIÓN**

- Si lleva el aire acondicionado encendido y la temperatura exterior es alta, vigile con frecuencia el indicador de temperatura del motor cuando conduzca cuesta arriba o con tráfico intenso. El funcionamiento del aire acondicionado puede provocar sobrecalentamiento del motor. Continúe usando el ventilador, pero desconecte el aire acondicionado si el indicador de temperatura del motor indica sobrecalentamiento.
- Cuando se abren las ventanillas en tiempo húmedo, el aire acondicionado puede producir gotitas de agua en el interior del vehículo. Como una cantidad excesiva de gotitas de agua puede dañar los equipos eléctricos, solamente debe hacerse funcionar el aire acondicionado con las ventanillas cerradas.



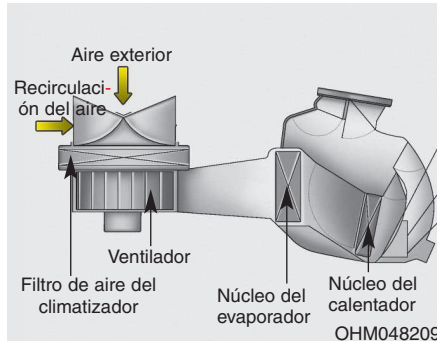

### Filtro de aire del climatizador (opcional)

El filtro de aire del climatizador, que se encuentra detrás de la guantera, filtra el polvo y otros contaminantes que puedan entrar en el vehículo desde el exterior a través del sistema de calefacción y aire acondicionado. Si se acumula polvo u otros contaminantes en el filtro, puede disminuir la cantidad de aire que sale por los orificios de ventilación, ocasionando una acumulación de humedad en el interior del parabrisas aunque se haya seleccionado la posición de aire exterior (nuevo). Si ocurriera esto, haga que un concesionario autorizado de KIA sustituya el filtro de aire del acondicionador.

### \* ATENCIÓN

- Cambie el filtro según el esquema de mantenimiento. Si conduce el coche en condiciones difíciles, como caminos de tierra o firme irregular, necesitará revisar el filtro con más frecuencia y cambiarlo antes.
- Si el caudal de aire desciende bruscamente, lleve a revisar el sistema en un concesionario autorizado de KIA.

### Comprobación de la cantidad de refrigerante del acondicionador de aire y del lubricante del compresor

Cuando la cantidad de refrigerante es baja, las prestaciones del sistema de aire acondicionado disminuyen. Un llenado excesivo tiene también un efecto perjudicial sobre el sistema de aire acondicionado.

Por tanto, si observa un funcionamiento anormal, haga que un concesionario autorizado de KIA revise el sistema.

### \* ATENCIÓN

Cuando disminuye el rendimiento del sistema de aire acondicionado, es importante usar el tipo y la cantidad adecuados de aceite y de refrigerante. En caso contrario, se puede averiar el compresor y que no funcione bien el sistema.

### **⚠ ADVERTENCIA**



**El servicio del sistema de aire acondicionado debe ser realizado por un concesionario autorizado de KIA. Una revisión inadecuada puede causar lesiones graves a la persona que la realiza.**

## DESHIELO Y DESEMPAÑADO DEL PARABRISAS



### ADVERTENCIA -

#### Calefacción del parabrisas

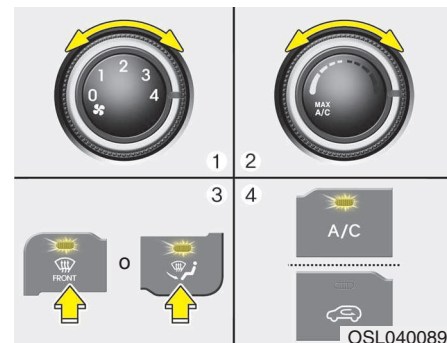

No utilice las posiciones  o  mientras está funcionando la refrigeración en tiempo muy húmedo. La diferencia de temperaturas entre el aire exterior y el parabrisas podría hacer que se empañara la superficie exterior de éste, produciendo pérdida de visibilidad. En ese caso, coloque el botón de selección de modo en la posición  y el botón de control de la velocidad del ventilador en la velocidad más baja.

- Para conseguir el deshielo máximo, coloque el botón de control de temperatura en la posición más caliente (extremo derecho) y el de control de velocidad del ventilador en la velocidad más alta.
- Si desea aire caliente en el suelo durante la operación de desempañado o deshielo, coloque el botón de selección de modo en la posición suelo-deshielo.
- Antes de iniciar la marcha, retire toda la nieve y el hielo del parabrisas, la luneta trasera, los retrovisores exteriores y las ventanillas.
- Limpie toda la nieve y el hielo del capó y de la entrada de aire de la rejilla delantera para mejorar el rendimiento de la calefacción y la refrigeración y para disminuir la probabilidad de que se produzca empañamiento de la cara interior del parabrisas.



### Sistema de control climático manual

#### *Para desempañar la cara interior del parabrisas*

1. Ajuste la velocidad del ventilador al valor deseado.
2. Seleccione la temperatura deseada.
3. Seleccione la posición  o .
4. Se conectará el aire acondicionado según la temperatura ambiente detectada y se seleccionarán automáticamente la posición de aire exterior (nuevo) y la velocidad de ventilador más alta.

Si no se seleccionan automáticamente las posiciones de aire acondicionado y aire exterior (nuevo), pulse el botón correspondiente.

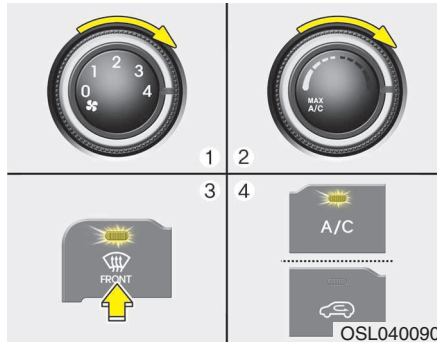

**Para desescarchar el exterior del parabrisas**

1. Ajuste la velocidad del ventilador a la posición más alta.
2. Fije la temperatura en la posición HI de calor máximo.
3. Seleccione la posición .
4. Se seleccionará aire exterior (nuevo) y aire acondicionado.

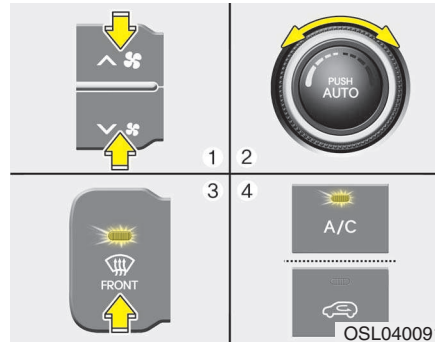

**Sistema de control climático automático**

**Para desempañar la cara interior del parabrisas**

1. Ajuste la velocidad del ventilador al valor deseado.
2. Seleccione la temperatura deseada.
3. Pulse el botón de deshielo .
4. Se conectará el aire acondicionado según la temperatura ambiente detectada y se seleccionarán automáticamente la posición de aire exterior (nuevo) y la velocidad de ventilador más alta.

Si no se seleccionan automáticamente las posiciones de aire acondicionado, de aire exterior (nuevo), ajuste manualmente el botón o mando correspondiente.

Si se selecciona la posición , el ventilador va automáticamente de menor a mayor velocidad.

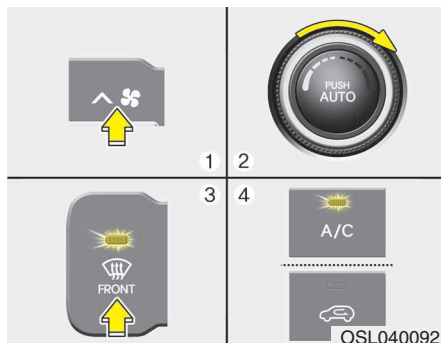

### **Para desescarchar el exterior del parabrisas**

1. Ajuste la velocidad del ventilador a la posición más alta.
2. Fije la temperatura en la posición de más calor (HI).
3. Pulse el botón de deshielo (☀️).
4. Se conectará el aire acondicionado según la temperatura ambiente detectada y se seleccionará la posición de aire exterior (nuevo).

### **Lógica de desempañado**

Para reducir la probabilidad de que se empañe el interior del parabrisas, se controlan automáticamente la entrada de aire o el aire acondicionado de acuerdo a ciertas condiciones como la posición 🧑🏻 o 🧑🏻. Para cancelar o devolver la lógica de desempañado, haga lo siguiente:

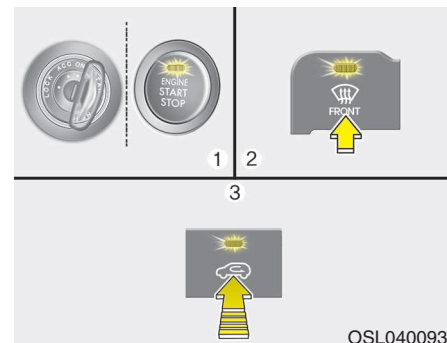

### **Sistema de control climático manual**

1. Gire la llave de contacto a la posición ON.
2. Gire el botón de selección de modo a la posición de deshielo (☀️).
3. Pulse el botón de control de entrada del aire al menos 5 veces en 3 segundos.

La luz indicadora del botón de control de entrada del aire parpadeará 3 veces a intervalos de 0,5 segundos. Ello indica que se ha cancelado o se ha devuelto la lógica de desempañado al estado programado.

Si se ha descargado o desconectado la batería, se reiniciará con el estado de la lógica de desempañado.

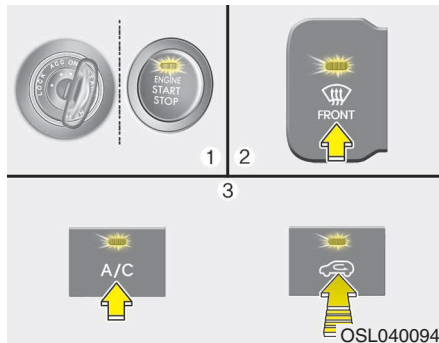

### ***Climatizador automático***

1. Gire la llave de contacto a la posición ON.
2. Seleccione la posición de deshielo pulsando el botón de deshielo (FRONT).
3. Mientras se mantiene pulsado el botón del aire acondicionado (A/C), pulse el botón del control de entrada de aire al menos 5 veces en 3 segundos.

La pantalla de A/C parpadea 3 veces a intervalos de 0,5 segundos. Ello indica que se ha cancelado o se ha devuelto la lógica de desempañado al estado programado.

Si se ha descargado o desconectado la batería, se reiniciará con el estado de la lógica de desempañado.

### COMPARTIMIENTO PORTAOBJETOS

Estos compartimientos pueden usarse para guardar los objetos pequeños.

#### PRECAUCIÓN

- *Para evitar robos, no deje objetos de valor en el compartimiento portaobjetos.*
- *Mantenga siempre cerradas las tapas de los compartimientos portaobjetos durante la marcha. No coloque tantos objetos en su interior que no pueda cerrar bien la tapa.*

#### ADVERTENCIA - Materiales inflamables

No guarde en el vehículo encendedores, bombonas de propano u otros materiales inflamables o explosivos. Estos artículos podrían inflamarse o estallar si el vehículo queda expuesto durante mucho tiempo a temperaturas elevadas.

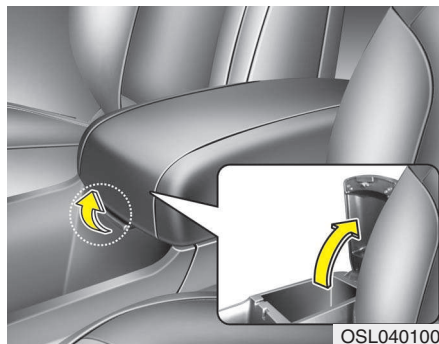

#### Portaobjetos de la consola central (opcional)

Para abrir el portaobjetos de la consola central tire hacia arriba de la palanca.

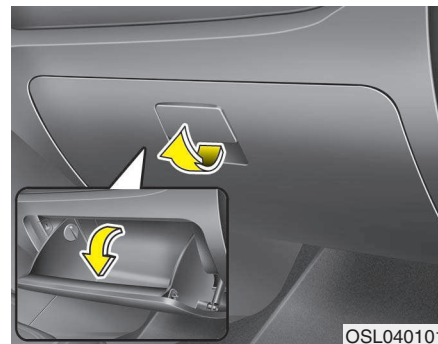

#### Guantera

Para abrir la guantera, tire de la empuñadura y se abrirá automáticamente. Después de usarla, ciérrela.

#### ADVERTENCIA

Para reducir el riesgo de lesiones en caso de accidente o frenazo brusco, mantenga siempre cerrada la tapa de la guantera durante la marcha.

#### PRECAUCIÓN

*No guarde alimentos en la guantera durante mucho tiempo.*

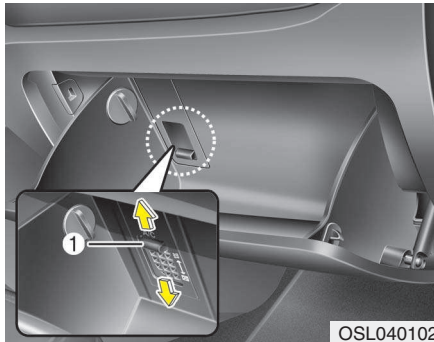

### Caja de refrigeración (opcional)

Para mantener latas de bebidas u otros objetos fríos utilice la palanca de abrir/cerrar del respiradero instalado en la guantera.

1. Encienda el sistema de aire acondicionado.
2. Mueva la palanca de apertura/cierre (1) de la ventilación montada en la guantera a la posición de apertura.

Cuando no se utiliza la posición de enfriamiento, gire la palanca a la posición de cerrada (☒).

### \* ATENCIÓN

Mientras utiliza la función de refrigeración, una pequeña cantidad de humedad condensada podría dañar las piezas de papel.

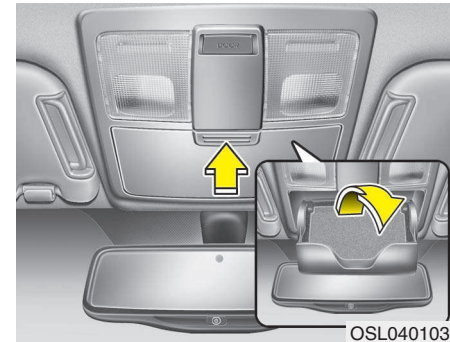

### Compartimento para las gafas de sol (opcional)

Para abrirlo, presione sobre la tapa, que se abrirá lentamente. Para abrir el soporte para las gafas de sol, presione la cubierta y el soporte se abrirá despacio. Coloque las gafas de sol con las lentes hacia fuera. Para cerrar el soporte de las gafas de sol, levántelo hacia arriba.

### **⚠ ADVERTENCIA**

- No guarde ningún otro objeto excepto las gafas de sol en el compartimiento para las gafas de sol. Estos objetos podrían producir lesiones a los pasajeros del vehículo al salir despedidos del compartimiento, en caso de frenazo brusco o accidente.
- No abra el compartimiento para las gafas de sol con el vehículo en movimiento. Si el compartimiento para las gafas de sol se abre, puede tapar el retrovisor del vehículo.

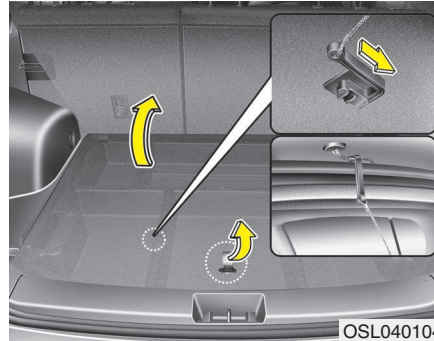

### **Cajón del maletero (opcional)**

Puede guardar aquí un botiquín de primeros auxilios, un triángulo reflectante, herramientas, etc., que serán así fácilmente accesibles.

Agarre la empuñadura del borde de la tapa y levántela.

### **⚠ PRECAUCIÓN**

*Para evitar que las mercancías o el vehículo se dañen, tenga cuidado al cargar objetos voluminosos o frágiles en la caja del maletero.*



## OTROS DETALLES DEL INTERIOR



OSL040105

### Encendedor (opcional)

Para que el encendedor funcione, el contacto tiene que estar en las posiciones ACC u ON.

Para usar el encendedor, empújelo totalmente hacia el interior del casquillo. Cuando el elemento se haya calentado, el encendedor saldrá por sí solo a la posición "ready".

Si tiene que cambiar el encendedor, utilice un repuesto original de KIA o un equivalente aprobado.

### ⚠ ADVERTENCIA

- No mantenga pulsado el encendedor cuando ya esté caliente, porque se sobrecalentaría.
- Si el encendedor no sale por sí solo en 30 segundos, sáquelo a mano para impedir que se sobrecaliente.

### ⚠ PRECAUCIÓN

*En el casquillo solamente debe utilizarse un encendedor KIA de origen. La utilización de accesorios enchufables (máquinas de afeitar, aspiradoras y calentadores de café, por ejemplo) puede producir daños en el casquillo u ocasionar averías eléctricas.*

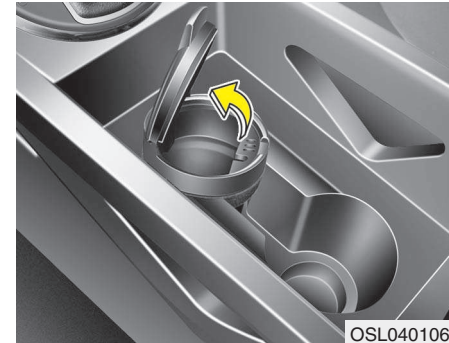

OSL040106

### Cenicero (opcional)

Para utilizar el cenicero, abra su tapa.

Para sacar el cenicero y vaciarlo o limpiarlo, tire de él hacia arriba y hacia fuera.

### ⚠ ADVERTENCIA - Uso de los ceniceros

- No utilice los ceniceros del vehículo como recipientes de desperdicios.
- Si se dejan cigarrillos encendidos o cerillas en un cenicero junto con otras materias combustibles, se puede producir un incendio.

## Sujetavasos

### ⚠ ADVERTENCIA - Líquidos calientes

- No coloque en el sujetavasos recipientes sin tapa con líquido caliente mientras el vehículo está en marcha. Si se vierte el líquido caliente, alguien podría quemarse. Y si se quema el conductor, podría perder el control del vehículo.
- Para reducir el riesgo de lesiones en caso de frenazo brusco o colisión, no coloque latas, botellas o vasos destapados o inseguros en los sujetavasos mientras el vehículo está en marcha.

### ⚠ ADVERTENCIA

Mantenga latas y botellas alejadas de la luz directa del sol y no las coloque en un vehículo calentado por el sol. Podrían explotar.

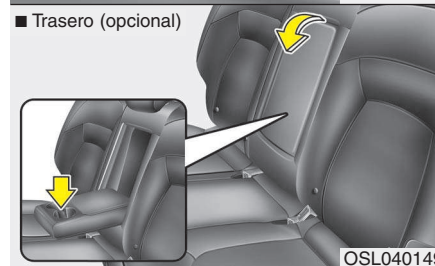
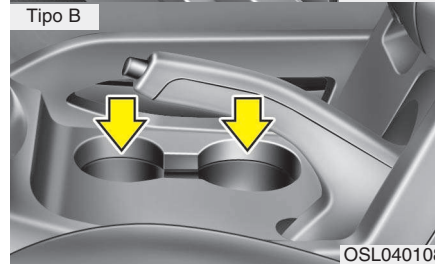
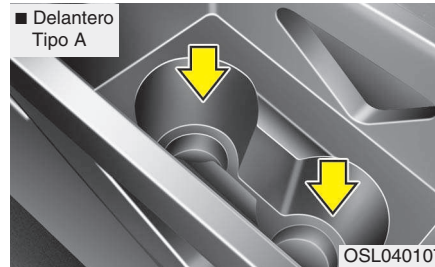

En los sujetavasos se pueden colocar vasos, tazas y latas de bebida pequeñas.

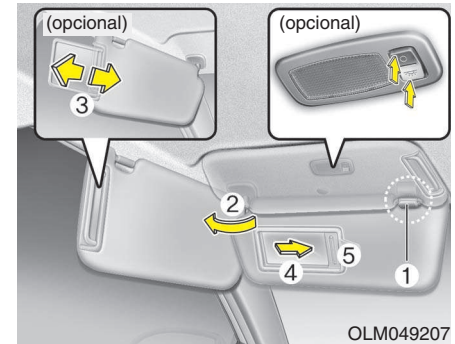

## Parasol

Utilice el parasol para protegerse de la luz directa que entra por las ventanillas delanteras o laterales.

Para usar el parasol, tire de él hacia abajo.

Para usar un parasol en una ventanilla, tire de él hacia abajo, despréndalo del soporte (1) y gírelo hacia el costado (2). Ajuste el panel de extensión del visor solar hacia delante o hacia atrás (3, opcional).

Para usar el espejo de cortesía, baje el parasol y arribe la tapa (4).

La ranura (5) sirve para colocar los tiques de peaje.

**⚠ PRECAUCIÓN - Luz del espejo de cortesía (opcional)**

*Si utiliza la luz del espejo de cortesía, apague la luz antes de volver a colocar el parasol en su posición original. Puede provocar la descarga de la batería y daños en el parasol.*

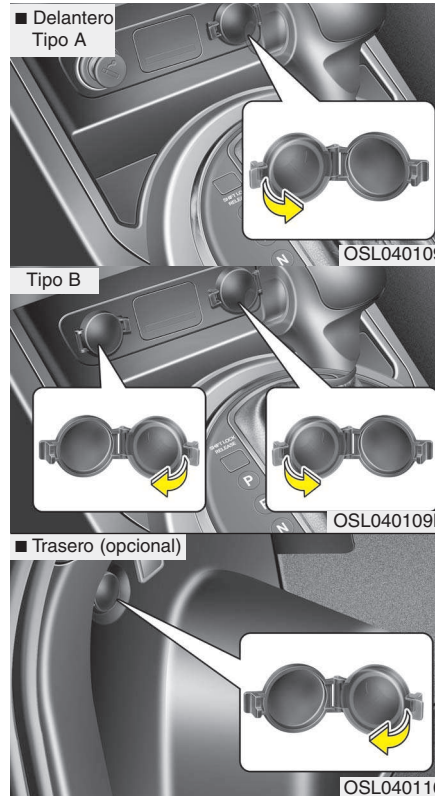

**Toma de corriente**

Se ha dispuesto un enchufe que suministra corriente eléctrica para teléfonos móviles u otros dispositivos que funcionen conectados al sistema eléctrico. Dichos dispositivos deben consumir menos de 10 amperios y han de utilizarse con el motor en marcha.

### PRECAUCIÓN

- *Utilice el enchufe sólo con el motor en marcha y desenchufe los aparatos después de utilizarlos. Si se utiliza el enchufe durante mucho tiempo con el motor parado, podría descargarse la batería.*
- *Solamente deben utilizarse aparatos eléctricos que funcionen a 12 V y 10 A como máximo.*
- *Ajuste el aire acondicionado o la calefacción al nivel mínimo mientras utilice la toma de corriente.*
- *Cierre la tapa cuando no la utilice.*
- *Algunos dispositivos electrónicos pueden provocar interferencias cuando se conectan a la toma de corriente del vehículo. Estos dispositivos puede inducir una acumulación excesiva de electricidad estática en el equipo de sonido y hacer que funcionen mal otros sistemas o circuitos electrónicos del vehículo.*

### ADVERTENCIA

No ponga los dedos o algún elemento extraño (pin, Etc) o no toque con la mano húmeda. Podría sufrir una descarga eléctrica.

### Reloj digital (opcional)

#### ADVERTENCIA

No ajuste el reloj mientras conduce. Puede perder el control de la dirección y provocar lesiones graves o accidentes.

Siempre que se desconecten los terminales de la batería o los fusibles correspondientes hay que volver a poner en hora el reloj.

Con el contacto en las posiciones ACC u ON, los botones del reloj actúan como sigue:

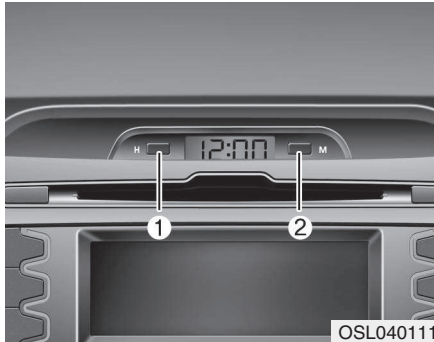

OSL040111

### **HORAS (1)**

Si pulsa el botón H se adelantará una hora el tiempo mostrado.

### **MINUTOS (2)**

Si pulsa el botón M se adelantará un minuto el tiempo mostrado.

Para cambiar del formato 24 horas al formato de 12 horas (opcional), mientras pulsa el botón "H", pulse el botón "M" durante 3 segundos o más. Por ejemplo, si se pulsan los botones "H" y "M" durante mas de 3 segundos cuando la hora es de 22:15, la visualización se cambiará a 10:15.



OSL040112

\* Las características actuales pueden no coincidir con la ilustración.

### **Percha para la ropa (opcional)**

#### **⚠ PRECAUCIÓN**

***No cuelgue ropas pesadas, pues podrían dañar la percha.***

#### **⚠ ADVERTENCIA**

**Para reducir el riesgo de lesiones en caso de accidente o frenada brusca, no cuelgue objetos afilados ni peligrosos excepto ropa.**

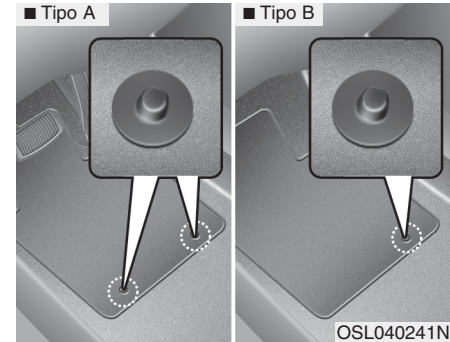

OSL040241

OSL040241N

\* Las características actuales pueden no coincidir con la ilustración.

### **Anclajes de la alfombrilla del suelo (opcional)**

Si utiliza una alfombrilla del suelo sobre la moqueta delantera, asegúrese de que se acople en los anclajes para la alfombrilla de su vehículo. De este modo se impide que la alfombrilla patine hacia delante.

### **⚠ ADVERTENCIA**

Tenga en cuenta lo siguiente al instalar **CUALQUIER** tipo de alfombrilla en el vehículo.

Asegúrese de que las alfombrillas estén firmemente fijadas en los anclajes para las mismas previstos en el vehículo antes de iniciar la conducción.

- No use **NINGUNA** alfombrilla que no pueda fijarse firmemente en los anclajes previstos para las mismas en el vehículo.
- No apile alfombrillas una sobre la otra (p. ej. alfombrilla de goma para todo tipo de condiciones ambientales sobre una alfombrilla enmoquetada). Sólo debe colocarse una alfombrilla en cada posición.

**IMPORTANTE** - Su vehículo ha sido fabricado con anclajes para alfombrilla en el lado del conductor diseñados para sujetar la alfombrilla firmemente en su lugar. Para evitar cualquier interferencia con el accionamiento de los pedales, KIA recomienda utilizar sólo las alfombrillas KIA diseñadas para ser utilizadas en su vehículo.



OSL040113

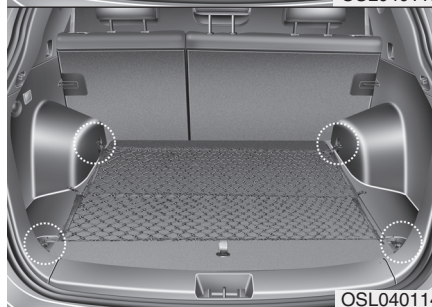

OSL040114

### **Red para el equipaje (opcional)**

Para evitar que se muevan los objetos que se dejan en el maletero, se pueden usar las anillas allí dispuestas para sujetar la red.

Si es preciso, acuda a un servicio oficial KIA para adquirir una red para el equipaje.

### **⚠ PRECAUCIÓN**

*Para no dañar el vehículo o su contenido, tenga cuidado al transportar objetos frágiles o voluminosos en el maletero.*

### **⚠ ADVERTENCIA**

Evitar lesiones en los ojos. **NO TENSE** demasiado la red. Mantenga **SIEMPRE** la cara y el cuerpo lejos del recorrido de retroceso de la red. **NO LA UTILICE** si detecta señales visibles de daño o desgaste.

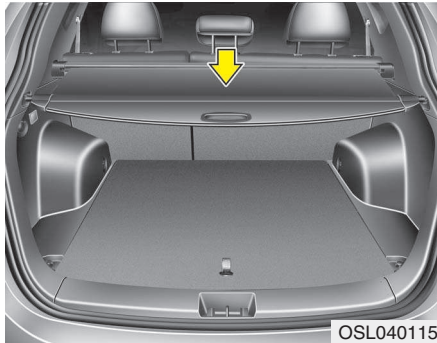

**Persiana cubreequipajes (opcional)**

Utilice la persiana para ocultar los objetos del maletero.

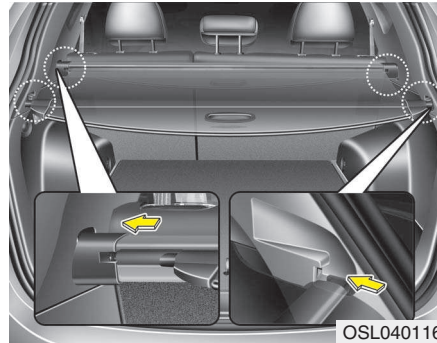

Para utilizar la persiana para ocultar el equipaje, tire de la empuñadura hacia atrás e introduzca los bordes en las ranuras.

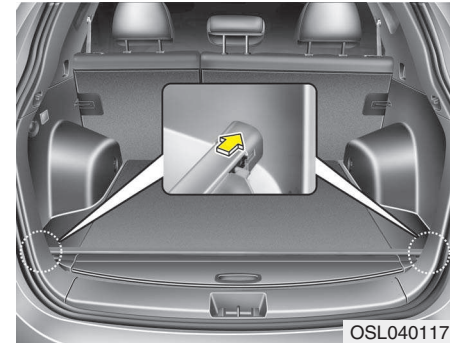

Cuando no la use, coloque la persiana cubreequipajes en la parte inferior del maletero.

### **⚠ ADVERTENCIA**

- No coloque objetos sobre la persiana cubreequipajes. Podrían caer al interior del vehículo y lesionar a los ocupantes en caso de accidente o al frenar.
- No permita a nadie que ocupe el maletero. Sirve solo para llevar equipaje.
- Mantenga equilibrado el vehículo y coloque el peso lo más adelante posible.

### **⚠ PRECAUCIÓN**

*No coloque el equipaje sobre la persiana cubreequipaje cuando esté abierta, pues podría deformarse o estropearse.*

## ELEMENTO EXTERIOR

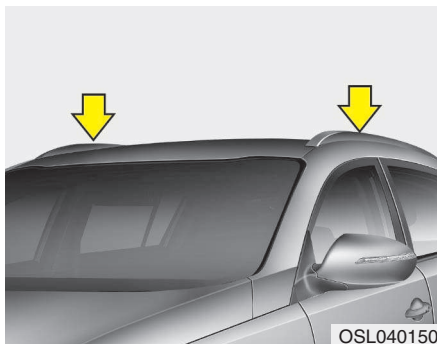

### **Baca (opcional)**

Si el vehículo lleva baca, podrá cargar equipaje en el techo.

Las barras transversales y los componentes de fijación para instalar la baca a su vehículo se obtienen en los concesionarios autorizados KIA.

### **\* ATENCIÓN**

- Las barras portaequipajes (opcional) se deben poner en las posiciones de carga adecuadas antes de colocar objetos en el techo.
- Si el vehículo está equipado con techo solar, coloque la carga del techo de forma que no interfiera con su funcionamiento.
- Cuando no hay carga en la baca, debería recolocar los travesaños si detecta algún ruido.

### **⚠ PRECAUCIÓN**

- *Cuando transporte carga en las barras portaequipajes de techo, adopte las precauciones necesarias para que no dañe el techo del vehículo.*
- *Cuando transporte objetos grandes en el portaequipajes del techo, asegúrese de que no sobresalgan por ningún lado.*
- *Si lleva cargas en la baca, no accione el techo solar (opcional).*



**⚠ ADVERTENCIA**

- El peso que se indica a continuación es el máximo que se puede cargar en las barras portaequipaje del techo. Distribuya la carga de la forma más uniforme posible a lo largo de las barras transversales (opcional) y el portaequipajes y sujétela firmemente.

BACA	100 kg (220 lbs) UNIFORMEMENTE DISTRIBUIDA
------	---

Cargar en la baca pesos superiores a los indicados puede provocar daños en el vehículo.

- La carga colocada en el techo eleva el centro de gravedad del vehículo. Evite arranques y frenazos bruscos, giros rápidos, maniobras abruptas o velocidades exageradas, pues podría perder el control del vehículo o volcar.

(continúa)

(continúa)

- Conduzca siempre despacio y gire suavemente cuando transporte objetos en las barras portaequipaje del techo. Las corrientes ascendentes fuertes provocadas por el paso de vehículos o por causas naturales pueden exponer los objetos transportados en el techo a presiones elevadas.

Este fenómeno se produce especialmente cuando se transportan objetos grandes y planos, como paneles de madera o colchones. Dichos objetos podrían caerse y provocar daños en su vehículo o en otros próximos.

- Para evitar daños o pérdidas en la carga cuando el vehículo está en marcha, compruebe frecuentemente, antes y durante la conducción, que los objetos del portaequipajes están firmemente sujetos.

### EQUIPO DE SONIDO

#### \* ATENCIÓN

Si instala una faros HID del mercado de accesorios, el audio y los dispositivos electrónicos de su vehículo pueden funcionar mal.

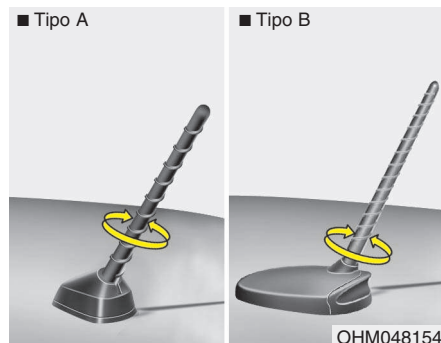

#### Antena

##### Antena fija de varilla

Su coche utiliza una antena fija de varilla para recibir las señales de radio en AM y FM. Esta antena es desmontable. Para retirarla, gírela en sentido contrario a las agujas del reloj. Para colocarla, gírela en el sentido de las agujas del reloj.

#### ⚠ PRECAUCIÓN

- *Antes de entrar en un lugar con un aclaramiento de baja altura o un lavado de vehículo, saque la antena girando hacia la izquierda. Si no, la antena puede estar dañada.*
- *Cuando vuelva a colocar la antena, es importante que esté bien apretada y ajustada en posición vertical para asegurar una recepción adecuada. Pero se puede extraer al aparcar el vehículo o al carga la baca.*
- *Si lleva carga en la baca, no la coloque cerca de la antena, para mantener una buena recepción.*

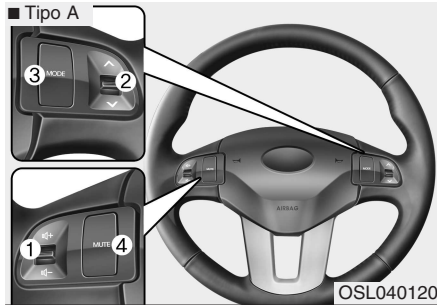

\* Las características actuales pueden no coincidir con la ilustración.

### Controles remotos del equipo de sonido (opcional)

El botón de mando a distancia del equipo de sonido está situado en el volante para evitar distracciones.

### PRECAUCIÓN

*No accione al mismo tiempo dos botones del mando a distancia del equipo de sonido.*

#### **VOLUME (VOL + / -) (1)**

- Pulse el botón para subir el volumen.
- Pulse el botón para bajar el volumen.

#### **SEEK/PRESET ( ^ / \ ) (2)**

El botón SEEK/PRESET tiene diferentes funciones según el modo del sistema. Para las siguientes funciones se debe pulsar el botón durante 0,8 o más segundos.

#### **Modo RADIO**

Funcionará como el botón de selección de BÚSQUEDA AUTOMÁTICA.

#### **Modo CDP**

Funcionará como el botón FF/REW (avance rápido/rebobinado rápido).

#### **Modo CDC (opcional)**

Funcionará como el botón disco anterior/siguiente.

Si se pulsa el botón de SEEK/PRESET durante menos de 0,8 segundo, funcionará en cada modo como sigue.

### Modo RADIO

Funcionará como los botones de selección de emisoras PRESINTONIZADAS.

### Modo CDP

Funcionará como el botón de AVANCE/RETROCESO DE PISTA.

### Modo CDC (opcional)

Funcionará como el botón de AVANCE/RETROCESO DE PISTA.

### MODO (o ) (3)

Pulse el botón para seleccionar radio, cinta (opcional) o CD (disco compacto).

### SILENCIADOR (o ) (4)

- Pulse el botón para silenciar el sonido.
- Pulse el botón para apagar el micrófono durante una llamada telefónica.

En las páginas siguientes de esta sección encontrará información detallada sobre los botones de control del equipo de sonido.



### Puerto Aux, USB e iPod (opcional)

Si su vehículo tiene una puerto AUX y/o USB (bus serial universal) o iPod, puede usar el puerto AUX para conectar los aparatos del audio y el puerto USB para enchufar un aparato USB y el puerto iPod para enchufar un iPod.

### \* ATENCIÓN

Cuando utilice un aparato de audio portátil conectado a la toma de corriente, se pueden escuchar algunos ruidos durante la reproducción. Si esto ocurre, utilice el suministro de corriente del aparato de audio portátil.

\* iPod es una marca registrada de Apple Inc.

### Recepción de FM

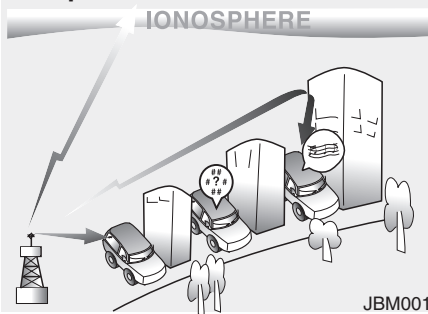

JBM001

### Cómo funciona el equipo de sonido del vehículo

Las señales de radio de AM (MW, LW) y FM se transmiten desde torres emisoras situadas en las inmediaciones de su ciudad. La antena de radio de su vehículo las capta. La radio recibe la señal y la transmite a los altavoces. Cuando llega una señal fuerte de radio al vehículo, la ingeniería de precisión del equipo de sonido garantiza la mejor calidad posible de reproducción. Sin embargo, en algunos casos la señal que llega al vehículo puede no ser fuerte y clara. Esto puede deberse a factores como la distancia a la emisora, la cercanía a otras emisoras potentes de radio o la presencia en la zona de edificios, puentes u otros obstáculos voluminosos.

### Recepción de AM (MW, LW)

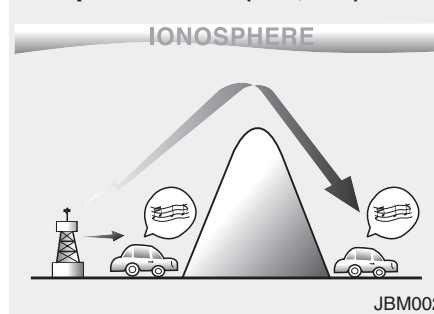

JBM002

Las emisiones en AM (MW, LW) se reciben a distancias mayores que las de FM. Esto se debe a que las emisoras de AM (MW, LW) transmiten en frecuencias bajas. Estas ondas de radio largas y de baja frecuencia pueden seguir la curvatura de la tierra en lugar de propagarse en línea recta directamente por la atmósfera. Además, se curvan alrededor de los obstáculos, por lo que proporcionan una mejor cobertura de la señal.

### Emisora de radio de FM

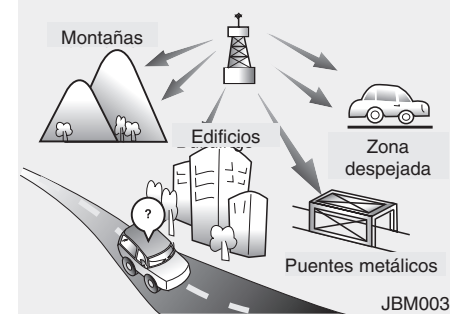

JBM003

Las emisiones en FM se transmiten a frecuencias elevadas y las ondas no se curvan siguiendo la superficie terrestre. Por ello, las emisiones en FM comienzan por lo general a desvanecerse a escasa distancia de la emisora. Además, las señales de FM se suelen ver afectadas por edificios, montañas u otros obstáculos. Este puede inducirle a pensar que su aparato de radio tiene algún fallo. Las condiciones que se indican a continuación son normales y no indican averías en la radio.

## Características del vehículo

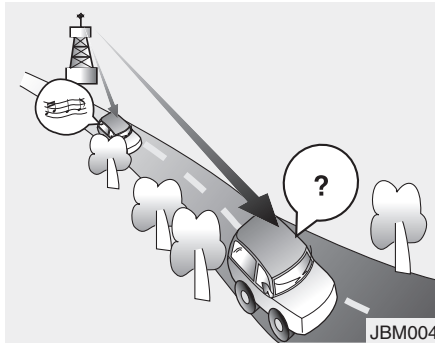

- Desvanecimiento de la señal: a medida que su vehículo se aleja de la emisora, la señal se debilita y el sonido se desvanece. Cuando esto sucede, sugerimos que busque otra emisora de señal más potente.
- Fluctuaciones y ruidos estáticos: las señales de FM débiles o los obstáculos voluminosos entre la emisora (o el repetidor) y el vehículo pueden distorsionar la señal y provocar ruidos estáticos o fluctuaciones. Disminuyendo el volumen de agudos se puede atenuar este efecto hasta que desaparezca la interferencia.

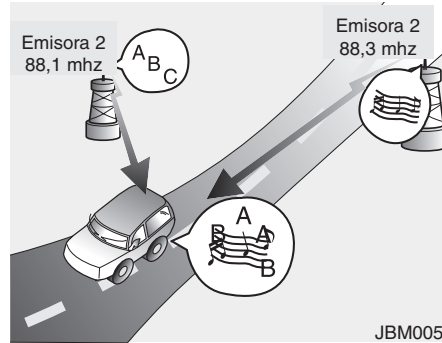

- Cambio de emisora: cuando se va debilitando una señal de FM, puede empezar a aparecer una señal más potente cerca de la misma frecuencia. Esto se debe a que la radio está diseñada para captar la señal más clara. En este caso, seleccione otra emisora de señal más potente.

- Cancelación de señales procedentes de varias fuentes: las señales de radio procedentes de distintas direcciones pueden provocar distorsiones o fluctuaciones. Esto puede deberse a la recepción de una señal directa y otra reflejada procedentes de la misma emisora, o de señales de dos emisoras de frecuencias próximas. Si sucede esto, busque otra emisora hasta que la circunstancia desaparezca.

**Utilizar un teléfono móvil o una radio de emisión y recepción**

Cuando se utiliza un teléfono móvil dentro del vehículo, el equipo de radio puede producir ruidos. Esto no significa que el equipo de sonido tenga ningún fallo. Utilice el teléfono móvil lo más lejos posible del equipo de radio.

**⚠ PRECAUCIÓN**

*Si utiliza un dispositivo de comunicación, como un teléfono móvil o un aparato de radio dentro del vehículo, debe montar una antena exterior independiente. Un teléfono móvil o un aparato de radio provistos sólo de una antena interior pueden causar interferencias con el sistema eléctrico del vehículo y afectar negativamente a la seguridad de funcionamiento.*

**⚠ ADVERTENCIA**

**No utilice un teléfono móvil mientras conduce. Para ello debe detenerse en un lugar seguro.**

**Cuidado de los discos**

- Si la temperatura interior del coche es excesiva, abra las ventanillas antes de utilizar el equipo de sonido.
- Es ilegal copiar y utilizar sin autorización archivos MP3/WMA. Utilice únicamente CD creados por medios legales.
- No aplique a los CD agentes volátiles como gasolina o disolvente, limpiadores normales o pulverizadores magnéticos fabricados para discos de vinilo.
- Para evitar que la superficie del disco sufra desperfectos: sujete siempre los CD por los bordes exteriores o por el orificio central.
- Limpie la superficie del disco con un paño suave antes de reproducirlo (frótelo desde el centro hacia el borde exterior).
- No dañe la superficie del disco ni pegue en ella cinta adhesiva o papel.
- Asegúrese de introducir solamente CDs en el reproductor de CD. (No inserte más de un CD al mismo tiempo).
- Guarde los CD en sus estuches después de utilizarlos para evitar arañazos o suciedad.

- Dependiendo del tipo de CD (CD-R / CD-RW), ciertos discos pueden no funcionar normalmente, según el fabricante y el método de fabricación o grabación. Es posible que el equipo de sonido del vehículo no funcione correctamente no esa clase de discos.

**\* ATENCIÓN - Reproducción de un CD de sonido incompatible protegido contra copia**

Es posible que el equipo de sonido del vehículo no pueda reproducir algunos CD protegidos contra copia que no cumplen la normativa internacional de CD de audio (Libro Rojo). Tenga en cuenta que si trata de reproducir CD protegidos contra copia y el reproductor de CD del equipo de sonido no funciona a su gusto, es posible que se deba a los discos y no a un defecto del equipo. Sustituya dichos CD.

### ■ Productor CD : PA710SLG



### ■ Cambiador CD : PA760SLG



\*No existe función  Bluetooth si no se soporta la opción Bluetooth®.

SL\_PA710\_CDP\_GEN / SL\_PA760\_CDC\_GEN





**RADIO; AJUSTE; VOLUMEN, CONTROL DEL AUDIO**

**1. Selector **FM****

Cambia del modo FM y activa FM1 y FM2, cada vez que pulsa el botón.

**2. Selector **AM****

Pulse este botón [AM] para seleccionar la banda AM. Se visualiza el modo AM en la pantalla LCD.

**3. Botón de **POWER** y mando de **VOL****

Conecta o desconecta el ajuste cuando el interruptor de encendido está en ACC o en ON. Si el botón se gira a la derecha, se aumenta el volumen y se gira a la izquierda se baja el volumen.

- Ajusta el volumen del sistema de audio del coche. Gire en el sentido horario para aumentar el volumen o en el sentido antihorario para bajarlo.

**4. Selector **SEEK****

- Si pulsa el botón **SEEK ^**, se aumenta la frecuencia de la banda de la emisora de selección automática. Para en la frecuencia anterior si no se encuentra ninguna emisora.
- Si pulsa el botón **SEEK v**, se reduce la frecuencia de la banda de la emisora de selección automática. Para en la frecuencia anterior si no se encuentra ninguna emisora.

**5. Botón **SCAN** (Exploración)**

- Cuando se pulsa el botón, este busca automáticamente la siguiente emisora de radio.
- La característica SCAN (exploración) reproduce cada emisora, comenzando por la emisora inicial, durante 5 segundos.
- Vuelva a pulsar el botón para finalizar la característica **SCAN** (exploración) y escuchar la emisora seleccionada actualmente.

**6. Botón **AST** (Botón de **GRABADO AUTOMÁTICO**)**

Cuando se pulsa el botón, selecciona automáticamente y guarda las emisoras con mayor calidad de recepción a los botones de PRESET **1** ~ **6** y reproduce la emisora guardada en el botón de preselección 1. Si no se guardan canales después del AST, se reproduce la emisora anterior.



### 7. Botón de preselección

Pulse los botones **1** ~ **6** menos de 0,8 segundos para reproducir la emisora guardada en cada botón. Pulse el botón de preselección durante 0,8 segundos o más para guardar el canal actual del correspondiente botón con un beep.



### 8. Botón **DISP**

Conecta/Desconecta los datos mostrados y se enciende la pantalla en el LCD.

Cuando se apaga la pantalla LCD, presione cualquier botón para encenderla.

### 9. Botón **SETUP**

■ Productor CD : PA710SLG

Presione este botón para cambiar al modo de ajuste SETUP.

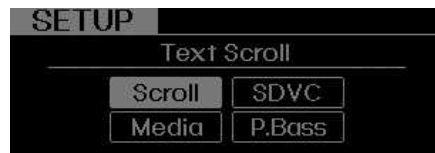

Si no se toma ninguna acción durante 5 segundos después de pulsar el botón, se vuelve al modo de reproducción. (Después de introducir el modo SETUP (AJUSTE), muévase entre los elementos usando las funciones de izquierda, derecha y pulsación del botón **TUNE** (SINTONIZACIÓN).

El ajuste cambia en este orden Scroll → SDVC → P.Bass → Media → Scroll...

■ Cambiador CD : PA760SLG

El ajuste cambia en este orden Scroll → SDVC →  → Media → Scroll...

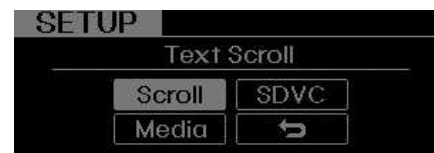

#### • Scroll (BÚSQUEDA)

Esta función se usa para mostrar las letras durante más tiempo del que aparece el texto en la pantalla LCD y puede encenderse o apagarse con el mando de control de calidad del sonido.

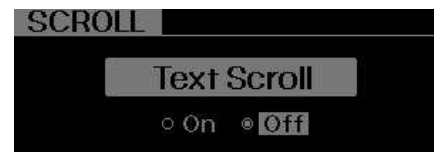

- SDVC (Control del volumen según la velocidad)

Esta función ajusta automáticamente el nivel del volumen según la velocidad del vehículo y puede encenderse o apagarse con el mando de control de calidad del sonido.

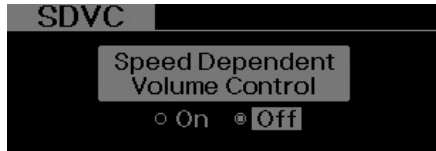

- P.Bass (POWER BASS)

Basada en la tecnología psicoacústica, esta tecnología supera los límites de BASS debidos al número limitado de altavoces para ofrecer una calidad de sonido BASS dinámica.

Es posible ajustar 3 niveles: LOW/MID/HIGH. OFF → LOW → MID → HIGH

\* No es compatible con AM.



- Media

Seleccione la visualización por defecto de la información de reproducción de MP3. Puede seleccionarse "Carpeta/Archivo" o "Artista/Título".

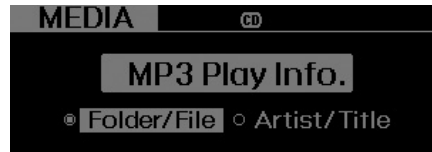

- Return (  )

Esta función activa la pantalla del MODO anterior.



- PHONE (si está disponible)

Seleccione esta opción para activar el modo de ajuste Bluetooth. Para más información, véase la sección "Operación del teléfono mediante Bluetooth".



\* El menú "PHONE" no está disponible si el sistema de audio no dispone de la opción Bluetooth.



### 10. Mando de **AUDIO** y botón de **ENTER**

Gire este control mientras escucha una emisora de radio para ajustar la frecuencia manualmente.

Gire el control en el sentido de las agujas del reloj para aumentar la frecuencia y en sentido contrario para reducirla.

Al pulsar el botón se conmutan los modos BASS, MIDDLE, TREBLE, FADER y BALANCE TUNE. El modo seleccionado aparece en la pantalla. Tras seleccionar cada uno de los modos, gire el mando de control de audio en sentido horario o antihorario.

- Control de graves (BASS)

Gire el mando en sentido horario para intensificar los graves y en sentido antihorario para reducirlos.

- Control medio (MIDDLE)

Gire el mando en sentido horario para intensificar los tonos medios y en sentido antihorario para reducirlos.

- Control de los agudos (TREBLE)

Gire el mando en sentido horario para intensificar los tonos agudos y en sentido antihorario para reducirlos.

- Control FADER

Gire el mando de control en sentido horario para intensificar el sonido en los altavoces traseros (el sonido en los altavoces delanteros se atenúa). Al girar el mando de control en sentido antihorario, el sonido en los altavoces delanteros se intensifica (el sonido en los altavoces traseros se atenúa).

- Control de BALANCE

Gire el mando en sentido horario para intensificar el sonido en el altavoz derecho (el sonido en el altavoz izquierdo se atenúa). Al girar el mando en sentido antihorario, el sonido se intensifica en el altavoz izquierdo (el sonido en el altavoz derecho se atenúa).



## Usando el productor CD

### 1. Botón **CD/AUX** (CD ó AUX)

- Si está conectado un aparato auxiliar, cambia al modo AUX para reproducir el sonido del reproductor auxiliar.
- Si se carga el CD, cambia al modo CD, y si hay un aparato conectado al AUX, conmuta por este orden: CD → AUX → CD... cada vez que se pulsa el botón. (No cambiará a AUX si el aparato auxiliar no está conectado.)

### 2. Botón **1** (REPRODUCCIÓN ALEATORIA)

Pulse el botón durante menos de 0,8 segundos para activar el modo "RDM" y más de 0,8 segundos para activar el "ALL RDM".

- RDM : Sólo se reproducen aleatoriamente los archivos/pistas de una carpeta/disco.
- A. RDM (TODO ALEATORIO) (Sólo archivos MP3/WMA) : Todos los archivos de un disco se reproducen aleatoriamente.

### 3. Botón **2** (REPETICIÓN)

Pulse el botón durante menos de 0,8 segundos para activar el modo "RPT" y más de 0,8 segundos para activar el "FLD RPT".

- RPT : Sólo se repite la pista(archivo).
- FLD. RPT (Sólo archivos MP3/WMA) : Se repiten los archivos de una carpeta.

### 4. Botón de **TRACK**

- Pulse el botón **TRACK** durante menos de 0.8 segundos para que se reproduzca desde el principio de la canción.
- Pulse el botón **TRACK** durante menos de 0.8 segundos y vuélvalo a pulsar en los 1 segundos siguientes para reproducir la canción anterior.
- Pulse el botón **TRACK** durante un mínimo de 0.8 segundos para la iniciar la búsqueda del sonido a alta velocidad en la dirección contraria de la canción actual.
- Pulse el botón **TRACK** durante menos de 0.8 segundos para que se reproduzca la siguiente canción.
- Pulse el botón **TRACK** durante un mínimo de 0.8 segundos para la iniciar la búsqueda del sonido a alta velocidad de la canción actual.

### 5. Botón de reproducción **SCAN**

Reproduce los primeros 10 segundos de cada canción del DISCO. Para cancelar este modo, vuelva a pulsar el botón.



### 6. Ranura de carga de CD

Coloque la cara con etiqueta del disco hacia arriba cuando lo inserte. Cuando el contacto esté en posición ACC o ON y el equipo esté desconectado, el equipo se enciende automáticamente cuando se introduce el CD. Esta pletina de CDP sólo es compatible con CDs de 12 cm.

Si se introducen CD de datos o VCD, aparecerá "Reading Error" (error de lectura) y se expulsará el CD.

### 7. Botón de expulsión de CD

Pulse el **▲** botón durante menos de 0,8 segundos para expulsar el CD durante la reproducción. El botón está activado cuando el contacto está apagado.

- ALL EJECT (Expulsar todos) (SÓLO CDC)

Pulse este botón durante más de 0,8 segundos para expulsar todos los discos que hay en el interior de la pletina en el orden correspondiente.

### 8. Botón **LOAD**

Pulse el botón **LOAD** para cargar los CD en la ranuras disponibles del cambiador de CD (del 1 al 6). Pulse el botón **LOAD** durante más de 2 segundos para cargar en las ranuras disponibles. Se reproducirá el último CD. Tras 10 segundos parado de desactivará el proceso de carga.



### 9. Icono indicador de CD

Cuando el interruptor de encendido está en posición ACC u ON y si el CD está cargado, este icono indicador se encenderá. Si se expulsa el CD, el icono se apaga.

### 10. Botón de **FOLDER**

- Al mover con el botón **▼FOLDER** se va a la carpeta actual y se reproduce la primera canción de la carpeta. Pulse el botón **TUNE** para mover la carpeta a la carpeta mostrada. Reproducirá la primera canción de la carpeta.
- Mueva con el botón **FOLDER▲** a la siguiente carpeta y se muestra la primera canción de la carpeta. Pulse el botón **TUNE** para mover la carpeta a la carpeta mostrada.

### 11. Botón **INFO**

Muestra la información sobre la pista (archivo) actual del CD, se muestra la siguiente información cada vez que se pulsa el botón.

- CDDA : TÍTULO DEL DISCO → ARTISTA DEL DISCO → TÍTULO DE LA PISTA → ARTISTA DE LA PISTA → TOTAL DE PISTAS → ...
- MP3/WMA : NOMBRE DEL ARCHIVO → TÍTULO → ARTISTA → ÁLBUM → NÚMERO DE LA CARPETA → TOTAL DE ARCHIVOS... (no se muestra si la información no está disponible en el DISCO).

## 12. Botón de **TUNE** y mando de **ENTER**

Gire este botón en el sentido de las agujas del reloj para mostrar la siguiente canción a la canción que se está reproduciendo.

Gire este botón en el sentido contrario a las agujas del reloj para mostrar la canción anterior a la canción que se está reproduciendo. Pulse el botón para saltar y reproducir la canción seleccionada.

## 13. Botón de **DISC**

- **3** Change: Este botón cambie al disco anterior.
- **4** Change: Este botón cambie al disco posterior.



### Usando USB

#### 1. Botón de **CD/AUX** (USB)

Si el USB está conectado, cambia al modo USB desde el otro modo para reproducir los archivos de canciones guardadas en el USB.

Si no está conectado ningún aparato auxiliar o CD, se muestra "NO Media" durante 3 segundos y vuelve al modo anterior.

#### 2. Botón de **TRACK**

- Pulse el botón **TRACK** durante menos de 0,8 segundos para que se reproduzca desde el principio de la canción que se está reproduciendo actualmente. Pulse el botón durante menos de 0,8 y vuélvalo a pulsar durante 1 segundo para mover y reproducir la pista anterior. Pulse el botón durante 0,8 segundos o más para reproducir la canción en orden inverso a gran velocidad.
- Pulse el botón **TRACK** durante menos de 0,8 segundos para moverse a la siguiente pista. Pulse el botón durante 0,8 segundos o más para avanzar en la reproducción de la canción a gran velocidad.

#### 3. Botón de **1**

Pulse el botón durante menos de 0,8 segundos para activar el modo "RDM" y más de 0,8 segundos para activar el "ALL RDM".

- RDM : Sólo se reproducen aleatoriamente los archivos una carpeta.
- ALL RDM : Todos los archivos de una memoria USB se reproducen aleatoriamente.

#### 4. Botón **2** (REPETICIÓN)

Pulse el botón durante menos de 0,8 segundos para activar el modo "RPT" y más de 0,8 segundos para activar el "FLD. RPT".

- RPT : Sólo se repite la pista actual.
- FLD. RPT : Se repiten los archivos de una carpeta.



#### 5. Botón de selección **SCAN**

Reproduce los primeros 10 segundos de cada canción del aparato USB.

Pulse el botón de nuevo para cancelar el modo SCAN.



## 6. Botón de **FOLDER**

- Al mover con el botón **∨FOLDER** se va a la subcarpeta y se reproduce la primera canción de la carpeta. Pulse el botón **TUNE** para mover la carpeta a la carpeta mostrada. Reproducirá la primera canción de la carpeta.
- Mueva con el botón **FOLDER∧** a la carpeta principal y se muestra la primera canción de la carpeta. Pulse el botón **TUNE** para mover la carpeta a la carpeta mostrada.



## 7. Botón de **INFO**

Muestra la información del archivo de la reproducción actual en este orden NOMBRE DEL ARCHIVO → TÍTULO → ARTISTA → ÁLBUM → CARPETA → TOTAL DE ARCHIVOS → VISUALIZACIÓN NORMAL → NOMBRE DEL ARCHIVO → ... (No muestra información si el archivo no contiene información sobre la canción).

## 8. Mando de **TUNE** y botón **ENTER**

Gire este botón en el sentido de las agujas del reloj para mostrar la siguiente canción a la canción que se está reproduciendo.

Gire este botón en el sentido contrario a las agujas del reloj para mostrar la canción anterior a la canción que se está reproduciendo. Pulse el botón para saltar y reproducir la canción seleccionada.

**⚠ PRECAUCIÓN - Al usar dispositivos USB**

- Para utilizar un aparato USB externo, asegúrese de que el aparato no está montado al arrancar el vehículo, móntelo después de arrancar.
- Si arranca el vehículo cuando el aparato USB está montado, puede dañar el aparato USB. (USB no es un ESA)
- Si el vehículo se arranca o se apaga mientras está conectado el aparato USB, el aparato USB externo podría no funcionar.
- Podría ver archivos MP3 o WMA no auténticos.
  - 1) Sólo puede reproducir archivos MP3 con un margen de compresión entre 8 Kbps ~ 320 Kbps.
  - 2) Sólo puede reproducir archivos de música WMA con un margen de compresión entre 8 Kbps ~ 320 Kbps.

(Continúa)

(Continúa)

- Tome precauciones contra la electricidad estática al montar o desmontar el aparato USB externo.
- No se reconocen las reproducciones MP3 codificadas.
- Dependiendo de la condición del aparato USB externo, el aparato USB externo podría no ser reconocido.
- Cuando el ajuste del byte/sector formateado del aparato USB externo no es de 512 BYTE o 2048BYTE, entonces el aparato no será reconocido.
- Sólo se reconocen los aparatos USB con formato FAT 12/16/32.
- Los aparatos USB sin autenticación USB IF no serán reconocidos.
- Asegúrese de que el terminal de conexión USB no entra en contacto con un cuerpo humano o con cualquier otro objeto.

(Continúa)

(Continúa)

- Si repite el montaje o desmontaje del aparato USB en un periodo muy corto, se puede romper el aparato.
- Puede escuchar un ruido extraño al montar y desmontar el aparato USB.
- Si desmonta el aparato USB externo durante el modo de reproducción USB, el aparato USB externo puede sufrir daños o un mal funcionamiento. Por ello, monte el aparato USB externo cuando el motor esté apagado o en otro modo.
- Dependiendo del tipo y la capacidad del aparato USB externo o del tipo de archivos guardados en el aparato, esto provoca diferencias en el tiempo de reconocimiento del aparato, esto no significa que exista algún problema, sólo debe esperar.

(Continúa)

**(Continúa)**

- **No utilice un aparato USB para otros propósitos que no sean la reproducción de archivos musicales.**
- **El uso de los accesorios USB como el cargador o el calefactor con un aparato USB I/F puede bajar el rendimiento del aparato y provocar un problema.**
- **Si utiliza un puerto USB comprado por separado, el sistema de audio del vehículo podría no reconocer el aparato USB. Conecte el aparato USB directamente al terminal multimedia del vehículo.**
- **Si el dispositivo USB se divide en accionamientos lógicos, sólo los archivos de música con mayor prioridad se reconocen por el audio del vehículo.**
- **Dispositivos como los reproductores MP3/los móviles/las cámaras digitales, no se reconocen con el I/F USB estándar.**

**(Continúa)**

**(Continúa)**

- **Puede no reconocer los dispositivos USB no realizados con materiales estándar (USB CON CUBIERTA DE METAL).**
- **Puede no reconocer el lector de memoria flash del USB (como CF, SD, microSD, etc.) o dispositivos HDD externos.**
- **No se reconocen los archivos de música protegidos por by DRM (GESTOR DE DERECHOS DIGITALES).**
- **Se pueden perder los datos de la memoria USB mientras se usa el AUDIO. Se recomienda guardar en otro dispositivo los datos importantes.**
- **No utilice productos de memoria USB que se usen a su vez como llavero o accesorio para el móvil, ya que podría causar daños en la memoria USB. Asegúrese que utiliza sólo conectores tipo enchufe como el que se muestra a continuación.**





### Usando iPod

\* iPod es una marca registrada de Apple Inc.

#### 1. Selector del **CD/AUX** (iPod)

Si el iPod está conectado, cambia al modo iPod desde el modo CD para reproducir los archivos de canciones guardadas en el iPod. Si no está conectado ningún aparato auxiliar o CD, se muestra "NO Media" durante 3 segundos y vuelve al modo anterior.

#### 2. Botón de **TRACK**

- Pulse el botón **TRACK** durante menos de 0,8 segundos para que se reproduzca desde el principio de la canción que se está reproduciendo actualmente. Pulse el botón durante menos de 0,8 y vuélvalo a pulsar durante 1 segundo para mover y reproducir la pista anterior. Pulse el botón durante 0,8 segundos o más para reproducir la canción en orden inverso a gran velocidad.
- Pulse el botón **TRACK** durante menos de 0,8 segundos para moverse a la siguiente pista. Pulse el botón durante 0,8 segundos o más para avanzar en la reproducción de la canción a gran velocidad.

#### 3. Botón de **1** (RANDOM)

Pulse el botón durante menos de 0,8 segundos para activar o desactivar la reproducción aleatoria de las canciones dentro de la categoría actual. Pulse el botón durante más de 0,8 segundos para reproducir aleatoriamente todas las canciones en el álbum completo del iPod. Pulse el botón de nuevo para cancelar el modo.

#### 4. Botón **2** (REPEAT)

Repita la canción que está sonando actualmente.



PA760SLG\_iPod

### 5. Botón de **6** (MENU)

Se mueve a la categoría de superior desde la categoría que se está reproduciendo actualmente en el iPod.

Para mover la reproducción a la categoría superior de la canción que se está reproduciendo pulse la tecla **TUNE** (Preajuste 6). Podrá buscar entre las categorías inferiores de la categoría seleccionada.

El orden de las categorías de iPod es CANCIONES, ÁLBUMES, ARTISTAS, GÉNEROS y iPod.

### 6. Botón de selección de INFORMACIÓN

Muestra la información del archivo actual que se está reproduciendo en este orden TÍTULO → ARTISTA → ÁLBUM → PANTALLA NORMAL → TÍTULO → ... (No muestra información si el archivo no contiene información sobre la canción).



PA760SLG\_iPod

### 7. Mando de **TUNE** y botón de **ENTER**

Cuando lo gira en el sentido de las agujas del reloj, muestra la categoría de canciones que va a continuación de la canción reproducida (canciones en el mismo nivel). Cuando lo gira en el sentido en contra de las agujas del reloj, muestra la categoría de canciones que va anteriormente de la canción reproducida (canciones en el mismo nivel).

Si quiere escuchar la canción reproducida en la categoría de canciones, pulse el botón después saltará a la canción seleccionada y se reproducirá.

### \* ATENCIÓN - Para el uso de un aparato iPod

- Algunos modelos iPod podrían no soportar el protocolo de comunicación y los archivos no se reproducirán. Modelos iPod compatibles:
  - iPod Mini
  - 4ª generación (Photo)~6ª Generación (Classic)
  - 1ª~4ª generación de iPod Nano
  - 1ª~2ª generación de iPod Touch
- El orden de la búsqueda o de la reproducción de canciones del iPod puede ser diferente del orden buscado para el sistema de audio.
- Si el iPod se avería debido a un problema interno del mismo iPod, reinicie el iPod. (Reinicie: Consulte el manual del iPod)
- El iPod puede no funcionar correctamente con la batería baja.
- Algunos dispositivos iPod, como el iPhone, pueden conectarse a través de la interfaz del Bluetooth. Estos dispositivos deben tener la característica de audio Bluetooth (como el Bluetooth de cascos estereo). Este dispositivo puede reproducirse pero no puede controlarse con el sistema de audio.

### PRECAUCIÓN - Al usar dispositivos iPod

- *Necesita el cable eléctrico iPod de Kia para poder operar el iPod con los botones del sistema de audio.*  
*El cable del USB que suministra Apple puede provocar una avería y no debe utilizarlo en los vehículos Kia.*  
*El cable eléctrico iPod de Kia puede comprarse a través de su distribuidor KIA.*
- *Al conectar el iPod con el cable eléctrico iPod, introduzca el conector completamente en la clavija multimedia. Si no se inserta completamente, se podrían interrumpir las comunicaciones entre el iPod y el audio.*
- *Al ajustar los efectos de sonido del iPod y del sistema de audio, los efectos de sonido de ambos aparatos se acoplan y puede provocar una reducción o distorsión de la calidad del sonido.*

(Continúa)

(Continúa)

- *Desactive (apague) la función del ecualizador del iPod al ajustar el volumen del sistema de audio y apague el ecualizador del sistema de audio al usar el ecualizador del iPod.*
- *Cuando el cable del iPod está desconectado, el sistema puede cambiar la modo AUX incluso aunque no haya un aparato iPod y esto puede provocar ruidos. Desconecte el cable iPod cuando no esté utilizando el dispositivo iPod.*
- *Cuando no use el iPod con el audio del coche, desconecte el cable iPod. Si no, el iPod se mantendrá en el modo accesorio y podría no funcionar correctamente.*

## OPERACIÓN DEL TELÉFONO MEDIANTE BLUETOOTH (OPCIONAL)

✱ No existe función Bluetooth si no se soporta la opción Bluetooth.

### ■ PA710SLG/PA760SLG



1. Botón VOLUME: Aumenta y reduce el volumen de los altavoces.
2. Botón CALL: Realiza y transfiere llamadas.
3. Botón END: Finaliza llamadas o cancela funciones.

### ■ ¿Qué es Bluetooth®?

Bluetooth® es una tecnología sin cables que permite conectar varios dispositivos de corto alcance y baja potencia, como el dispositivo de manos libres, auriculares, control remoto sin cables, etc.

Para más información, visite el sitio web de Bluetooth® en [www.Bluetooth.com](http://www.Bluetooth.com)

### ■ Características generales

- Este sistema de audio soporta las opciones Bluetooth® de manos libres y auriculares.
  - Opción MANOS LIBRES: Realizar y recibir llamadas sin cables mediante reconocimiento de voz.
  - Opción AURICULARES: Escuchar música por el teléfono móvil (con la opción A2DP) sin cables.

### \* ATENCIÓN

- El teléfono debe configurarse con el sistema antes de utilizar la opción Bluetooth®.
- Sólo un teléfono móvil a la vez puede estar configurado con el sistema.
- Algunos teléfonos no son plenamente compatibles con este sistema.

### ■ Ajuste de un teléfono

En el menú PHONE pueden realizarse todas las operaciones relacionadas con Bluetooth®.

- 1) Pulse el botón SETUP para activar el modo SETUP.
- 2) Seleccione la opción "PHONE" haciendo girar el mando TUNE, y pulse luego el mando.

■ Productor CD : PA710SLG



■ Cambiador CD : PA760SLG

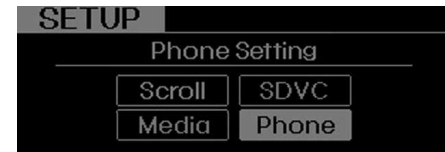

- 3) Seleccione la opción deseada haciendo girar el mando TUNE, y pulse luego el mando.



### • Configuración de un teléfono

Antes de utilizar las opciones Bluetooth®, es necesario configurar (registrar) el teléfono en el sistema de audio. Pueden configurarse un máximo de 5 teléfonos en el sistema.

### \* ATENCIÓN

- El procedimiento a seguir para configurar un teléfono varía según el modelo de teléfono. Antes de configurar el teléfono, consulte las instrucciones correspondientes en el manual del usuario del teléfono.
- Una vez completada la configuración del teléfono, no es necesario configurarlo de nuevo a menos que el mismo se anule manualmente del sistema de audio (véase el apartado "Anular teléfono") o si la información del vehículo se borra del teléfono.

1. Pulse el botón **SETUP** para activar el modo SETUP.
2. Seleccione "PHONE" y luego "PAIR" en el menú PHONE.
3. En el sistema audio se indica "searching --- passkey: 0000".
4. Busque el sistema Bluetooth® en su teléfono. En su teléfono deberá visualizarse el [nombre del modelo de su vehículo] en la lista de dispositivos Bluetooth®. Proceda a realizar la configuración en su teléfono.

### \* ATENCIÓN

- Si el teléfono se configura en dos o más vehículos del mismo modelo, algunos teléfonos pueden presentar dificultades para manejar correctamente dispositivos Bluetooth. En ese caso, podría ser necesario cambiar el nombre indicado en su teléfono.

Por ejemplo, si el nombre del vehículo es KMC CAR, puede que tenga que cambiar el nombre indicado en su teléfono de KMC\_CAR a JOHNS\_CAR o KMC\_CAR\_1 para evitar la ambigüedad. Consulte el manual del usuario de su teléfono o contacte con su proveedor de servicio móvil o con el fabricante del teléfono.



• **Conexión del teléfono**

Al activar el sistema Bluetooth®, se selecciona automáticamente el teléfono previamente utilizado y éste se conecta de nuevo. Si desea seleccionar otro de los teléfonos configurados, selecciónelo a través del menú "Seleccionar teléfono" (Select Phone).

Sólo puede usarse un teléfono seleccionado a la vez con el sistema de manos libres.

1. Pulse el botón **SETUP** para activar el modo SETUP.
2. Seleccione "PHONE" y luego "SELECT" en el menú PHONE.
3. Seleccione el nombre de teléfono deseado en la lista.

• **Anular teléfono**

El teléfono configurado puede anularse.

- Al anular el teléfono se anula también toda la información relacionada con el mismo (incluyendo el listín).

- Si desea utilizar de nuevo el teléfono anulado con el sistema de audio, deberá configurarse de nuevo.

1. Pulse el botón **SETUP** para activar el modo SETUP.
2. Seleccione "PHONE" y luego "DELETE" en el menú PHONE.
3. Seleccione el nombre de teléfono deseado en la lista.

• **Cambio de prioridad**

Si se han configurado varios teléfonos en el sistema de audio, al activar el sistema Bluetooth® se intenta la conexión por orden:

- 1) Teléfono marcado con "Prioridad" (Priority).
- 2) Teléfono previamente conectado.
- 3) Cancela la conexión automática.

1. Pulse el botón **SETUP** para activar el modo SETUP.
2. Seleccione "PHONE" y luego "PRIORITY" en el menú PHONE.
3. Seleccione el nombre de teléfono deseado en la lista.

• **Ajustar el volumen del sistema Bluetooth**

El volumen del sistema Bluetooth® puede ajustarse aparte del volumen principal del sistema de audio.

1. Pulse el botón **SETUP** para activar el modo SETUP.
2. Seleccione "PHONE" y luego "BT VOL" en el menú PHONE.
3. Ajuste el volumen al nivel deseado girando el mando TUNE y pulse de nuevo el mando para confirmar.

• **Conexión/desconexión de Bluetooth®**

El sistema Bluetooth® puede activarse (ON) o desactivarse (OFF) con este menú.



- Si Bluetooth® se desactiva, el sistema solicita si desea activar el sistema Bluetooth® para todas las órdenes relacionadas con Bluetooth®.

1. Pulse el botón **SETUP** para activar el modo SETUP.
2. Seleccione "PHONE" y luego "BT OFF" en el menú PHONE.

### ■ Recibir una llamada



Al recibir una llamada se escucha un timbre de llamada por los altavoces y el sistema de audio se conmuta al modo de teléfono.

Al recibir una llamada, en el sistema de audio se visualiza un mensaje de entrada y el número de teléfono (si está disponible) desde donde se realiza la llamada.

- Para responder una llamada:
  - Pulse el botón  en el volante.
- Para rechazar una llamada:
  - Pulse el botón  en el volante.
- Para ajustar el volumen del timbre:
  - Use los botones de VOLUMEN en el volante.
- Para transferir una llamada al teléfono (llamada secreta):
  - Mantenga pulsado el botón  en el volante hasta que el sistema de audio transfiera la llamada al teléfono.

### ■ Hablar por teléfono

Mientras hable por teléfono, en el sistema de audio se visualiza el mensaje "Llamada activa" (Active Calls) y el número de teléfono del interlocutor (si está disponible).

- Para silenciar el micrófono (opcional)
  - Pulse el botón  en el sistema de audio.
- Para terminar una llamada
  - Pulse el botón  en el volante.

### ■ Realizar una llamada

Puede realizarse una llamada pulsando un botón  en el volante.

- Se trata de la misma función que si se usara el botón  del teléfono móvil.

### \* ATENCIÓN

En algunos teléfonos, el botón  debe pulsarse dos veces para realizar la llamada.

### \* ATENCIÓN

En las situaciones siguientes, usted o su interlocutor podrían tener dificultad para escuchar:

1. Si hablan al mismo tiempo, es posible que un interlocutor no pueda oír al otro. (No se trata de ningún fallo de funcionamiento.) Hable alternadamente con su interlocutor.
2. Mantenga el volumen de Bluetooth(R) bajo. Un volumen alto podría causar distorsión y eco.
3. Al conducir sobre una calzada irregular.
4. Al conducir a gran velocidad.
5. Si la ventana está abierta.
6. Si las toberas del aire acondicionado están dirigidas al micrófono.
7. Si el ventilador del aire acondicionado hace ruido.

## ■ Uso de los auriculares Bluetooth para escuchar música

Los auriculares soportan A2DP (Audio Advanced Distribution Profile) y AVRCP (Audio Video Remote Control Profile).

Ambos perfiles están disponibles para escuchar música en formato MP3 a través del teléfono móvil Bluetooth que soporte los perfiles Bluetooth arriba mencionados.

Para reproducir música en formato MP3 por el teléfono móvil Bluetooth, pulse el botón **CD/AUX** hasta que se visualice "MP3 Play" en la pantalla.

Podrá escuchar la música por el teléfono. Al escuchar música por el teléfono móvil Bluetooth, en los auriculares se visualiza MP3 MODE.

## \* ATENCIÓN

- Por el sistema de audio no sólo pueden escucharse ficheros MP3, sino todos los formatos soportados por el teléfono móvil.
- Los teléfonos móviles Bluetooth deben estar equipados con las funciones A2DP y AVRCP.
- Algunos teléfonos móviles Bluetooth con A2DP y AVRCP pueden requerir más de un intento para poder escuchar la música por los auriculares.

Intente lo siguiente:

P. ej. : Menú  $\beta$  Gestor de archivos  $\beta$  Música  $\beta$  Opción  $\beta$  Reproducir por Bluetooth (Menu  $\beta$  Filemanager  $\beta$  Music  $\beta$  Option  $\beta$  Play via Bluetooth)

- Para más información, consulte el manual del usuario de su teléfono móvil.

Para parar la música, intente pararla por el teléfono y cambie del modo audio a otro modo. (P. ej. FM, CD, iPod,...)



## PRECAUCIÓN - Al utilizar un teléfono móvil mediante Bluetooth®

- *No use el teléfono móvil ni realice ajustes en el Bluetooth® (p. ej. configurar un teléfono) mientras conduzca.*
- *Puede que el sistema no reconozca algunos teléfonos móviles compaginables con Bluetooth® o que éstos no sean plenamente compatibles con el sistema.*
- *Antes de utilizar características del sistema de audio relacionadas con Bluetooth®, consulte las operaciones de Bluetooth® del teléfono móvil en el manual de instrucciones del mismo.*
- *El teléfono debe configurarse con el sistema de audio para poder utilizar la opción Bluetooth®.*
- *No podrá utilizar la opción de manos libres si su teléfono (en el vehículo) está fuera del área de servicio móvil (p. ej. en un túnel, en el metro, en un lugar montañoso, etc.).*

(continúa)

*(continúa)*

- *Si la señal del teléfono móvil es baja o hay mucho ruido en el interior del vehículo, podría ser difícil oír la voz de su interlocutor durante una llamada.*
- *No coloque el teléfono cerca o dentro de objetos metálicos. Ello podría interferir la comunicación con el sistema Bluetooth® o con las estaciones de servicio móvil.*
- *Cuando el teléfono está conectado a través de Bluetooth®, podría descargarse con mayor rapidez de lo habitual en caso de realizar operaciones adicionales relacionadas con Bluetooth®.*
- *Algunos teléfonos móviles u otros dispositivos pueden causar ruidos de interferencia o fallos en el sistema de audio. En ese caso, la situación podría solventarse guardando el dispositivo en otro lugar.*

■ Reproductor de CD : PA710SLE



■ Cambiador de CD : PA760SLE



\* No aparece el logo  Bluetooth si no se dispone de la opción Bluetooth®.

SL\_PA710SLE\_CDP / SL\_PA760SLE\_CDC

### ■ Reproductor de CD : PA710SLE1



### ■ Cambiador de CD : PA760SLE1



\* No aparece el logo  Bluetooth si no se dispone de la opción Bluetooth®.

SL12MY\_PA710SLE1\_CDP / SL12MY\_PA760SLE1\_CDC



## Utilice RADIO, SETUP, VOLUME y AUDIO CONTROL

### 1. Botón **FM/AM**

El botón de selección FM/AM activa la banda FM o AM. Abajo se listan las trayectorias cuando el sistema pasa de FM a AM y de nuevo a FM.

- FM/AM:  
FM1→FM2→FMA→AM→AMA→FM1...

### 2. Botón **TA**

Canales TA (anuncios de tráfico) en el modo FM, CD, AUX, enciende/apaga la recepción de los canales TA del RDS.

### 3. Botón **Power** y mando **Volume**

- Enciende o apaga el sistema de audio cuando el interruptor de encendido está en ACC o en ON.
- Si se gira el mando en sentido horario/antihorario, el volumen aumentará/disminuirá.
- Dependiendo del modelo, si el interruptor de encendido no está en la posición ACC o ON, la advertencia de "Battery Discharge" (Batería descargada) aparece en la pantalla LCD durante 10 segundos después del encendido y se apaga automáticamente tras una hora de operación.

### 4. Botón **SEEK**

- Cuando pulsa **SEEK TRACK** (down), cambiará automáticamente a una emisora más baja.
- Cuando pulsa **SEEK TRACK** (up), cambiará automáticamente a una emisora más alta.

### 5. Botón **SCAN**

- Cuando se pulsa el botón, se busca automáticamente la siguiente emisora de radio.
- La característica SCAN reproduce cada emisora, comenzando por la emisora inicial, durante 5 segundos.
- Vuelva a pulsar el botón **SCAN** para finalizar la exploración y escuchar la emisora seleccionada actualmente.

### 6. Botón **AST** (Botón de GRABADO AUTOMÁTICO)

- Cuando se pulsa el botón, selecciona automáticamente y guarda las emisoras con mayor calidad de recepción a los botones de PRESET **1** ~ **6** y reproduce la emisora guardada en el botón de preselección 1. Si no se guardan canales después del AST, se reproduce la emisora anterior.
- Guarda sólo a la memoria de preselección (1)~(6) del modo FMA o AMA en algunos modelos.



### 7. Botón PRESET

- Pulse los botones **1** ~ **6** menos de 0,8 segundos para reproducir la emisora guardada en cada botón.
- Pulse los botones **1** ~ **6** más de 0,8 segundos para guardar la estación actual en el botón respectivo con un beep.



### 8. Botón PTY

- Mueva el botón **PTY FOLDER** al buscar PTY en la selección de tipo de programa emitido por RDS.
- Mueva el botón **PTY FOLDER** al buscar PTY en la selección de tipo de programa emitido por RDS.

### 9. Botón DARK

La pantalla LCD y la luz de fondo se encienden y se apagan al pulsar el botón **DARK**.

### 10. Botón SETUP

Pulse el botón **SETUP** para pasar al modo de ajuste. En la pantalla del modo de ajuste, seleccione el modo que desee pulsando el mando **←**. Pulse el mando **→** para activar el modo de ajuste detallado. Las pantallas del modo de ajuste varían según si se selecciona la opción Bluetooth o External Amp.



#### • MAIN

Seleccione este elemento para entrar en el modo Desplazamiento y SDVC.

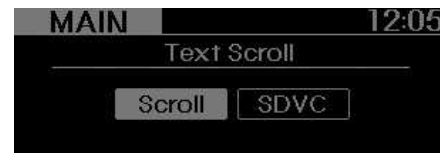



• SCROLL (BÚSQUEDA)

Seleccione si los nombres largos deben ser desplazados continuamente (ON) o sólo una vez (OFF).

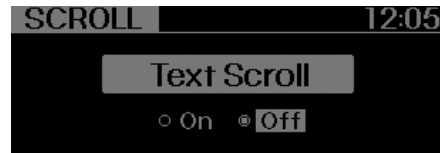

• SDVC (Control de volumen según la velocidad)

Seleccione este elemento para conectar o desconectar la característica SDVC. Si se conecta, el nivel de volumen se ajusta automáticamente según la velocidad del vehículo.

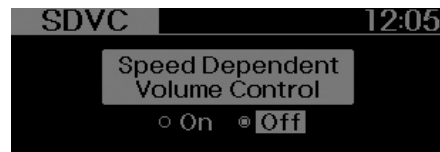

• MEDIA

Seleccione la visualización por defecto de la información de reproducción de MP3. Puede seleccionarse "Folder/File" o "Artist/Title".

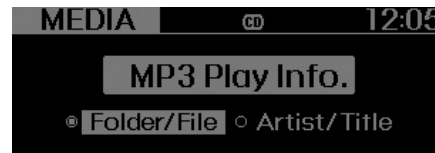

• RDS (si está disponible)

El menú RDS cambia secuencialmente Noticias/AF/Region/Vol TA.



• NEWS (la indicación NEWS MENU es posible con RDS MENU)

Conecta o desconecta automáticamente la recepción de las noticias.



• AF (la indicación AF MENU es posible con RDS MENU)

Seleccione este elemento para conectar o desconectar la característica AF (alternancia de frecuencia).



## Características de vehículo

- TA VOL (la indicación TA VOL MENU es posible con RDS MENU)

Ajusta el nivel del volumen de TA (anuncios de tráfico) de acuerdo con el nivel de volumen de audio normal.

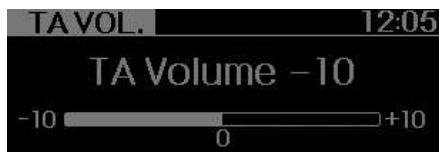

- REGION (la indicación REGION MENU es posible con RDS MENU)

Selecciona si se usa (ON) o no (OFF) el código de la zona, una vez que la radio determina la condición de salto AF. Si se selecciona AUTO, la condición de salto AF se determina automáticamente a través del estado de recepción PI.



- CLOCK (RELOJ)

Seleccione este elemento para acceder al modo de ajuste del reloj (12/24 horas, tiempo)

- 12/24 Hr.



Seleccione el botón "12/24 horas" para acceder al menú del formato del reloj.

- Auto

Seleccione el botón "Auto" para acceder al menú del reloj RDS automático.

- Time

Seleccione el botón "Time" para acceder a los ajustes del reloj.

Ajuste la hora y pulse el mando  para fijarla. Ajuste los minutos y pulse el mando  para completar el proceso y salir del modo de ajuste del reloj.

Pulse el botón **SETUP** durante más de 0,8 segundos con la potencia desconectada, la pantalla permitirá al usuario realizar ajustes inmediatos en el reloj.

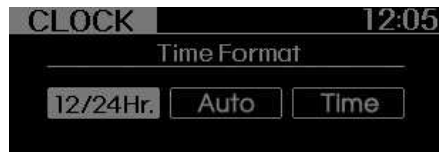

- PHONE (si está disponible)

Seleccione esta opción para activar el modo de ajuste BLUETOOTH. Para más información, véase la sección "OPERACIÓN DEL TELÉFONO MEDIANTE BLUETOOTH".



\* El menú "PHONE" no está disponible si el sistema de audio no dispone de la opción Bluetooth.

• P.BASS (Potenciador de graves)

Esta función crea un efecto de sonido virtual y permite ajuste al nivel BASS.

Apagado → Bajof → Mediof → Altos → Apagado...





\* No es compatible con el modo AM.



\* El modelo del cambiador de CDs no es compatible.



11.  y mando 



En la pantalla visualizada tras pulsar el mando  una vez, gire el mando  para seleccionar el modo. El modo cambia a BASS ↔ MIDDLE ↔ TREBLE ↔ FADER ↔ BALANCE, por este orden.

• Control BASS (de graves)

Pulse  y gire el mando  para ajustar los graves. En esta posición, gire el mando  en sentido horario para aumentar los graves y en sentido antihorario para reducirlos. (En base a la banda de frecuencia de graves, el margen de ajuste es de máx. +10/mín.-10.)



BASS -1 ← BASS 0 → BASS +1

• Control MIDDLE (de medios)

Pulse  y gire el mando  para ajustar los medios. En esta posición, gire el mando  en sentido horario para aumentar los medios y en sentido antihorario para reducirlos. (En base a la banda de frecuencia media, el margen de ajuste es de máx. +10/mín.-10.)

MIDDLE -1 ← MIDDLE 0 → MIDDLE +1

• Control TREBLE (de agudos)



Pulse  y gire el mando  para ajustar los agudos. En esta posición, gire el mando  en sentido horario para aumentar los agudos y en sentido antihorario para reducirlos. (En base a la banda de frecuencia de agudos, el margen de ajuste es de máx. +10/mín.-10.)

TREBLE -1 ← TREBLE 0 → TREBLE +1

## Características de vehículo



---

- Control FADER (atenuación)

Pulse **FADER** y gire el mando  en sentido horario y antihorario para ajustar el volumen de los altavoces delanteros y traseros. En esta posición, gire el mando  en sentido horario para aumentar el volumen de los altavoces delanteros y en sentido antihorario para aumentar el volumen de los altavoces traseros. (Los altavoces delanteros/traseros pueden ajustarse a F=10/R=10.)

FADER F=1 ← FADER F=R → FADER R=1

- Control BALANCE

Pulse **BALANCE** y gire el mando  para ajustar el volumen de los altavoces derechos e izquierdos. En esta posición, gire el mando  en sentido horario para reducir el volumen de los altavoces izquierdos y en sentido antihorario para reducir el volumen de los altavoces derechos. (Los altavoces derechos/izquierdos pueden ajustarse a L=10/R=10.)



### 1. Botón selector **FM**

Cambia del modo FM y activa FM1 y FM2, cada vez que pulsa el botón.



### 2. Botón selector **AM**

Pulse este botón **AM** para seleccionar la banda AM. Se visualiza el modo AM en la pantalla LCD.

### 3. Botón **Power** y mando **Volume**

- Enciende o apaga el sistema de audio cuando el interruptor de encendido está en ACC o en ON.
- Si se gira el mando en sentido horario/antihorario, el volumen aumentará/disminuirá.
- Dependiendo del modelo, si el interruptor de encendido no está en la posición ACC o ON, la advertencia de "Battery Discharge" (Batería descargada) aparece en la pantalla LCD durante 10 segundos después del encendido y se apaga automáticamente tras una hora de operación.

### 4. Botón **SEEK**

- Si pulsa el botón **SEEK TRACK** , se aumenta la frecuencia de la banda de la emisora de selección automática. Para a la frecuencia anterior si no se encuentra ninguna emisora.
- Si pulsa el botón **SEEK TRACK** , se reduce la frecuencia de la banda de la emisora de selección automática. Para a la frecuencia anterior si no se encuentra ninguna emisora.

### 5. Botón **SCAN**

- Cuando se pulsa el botón, éste busca automáticamente la siguiente emisora de radio.
- La característica SCAN (exploración) reproduce cada emisora, comenzando por la emisora inicial, durante 5 segundos.
- Vuelva a pulsar el botón para finalizar la característica **SCAN** (exploración) y escuchar la emisora seleccionada actualmente.

### 6. Botón **AST**

Cuando se pulsa el botón, selecciona automáticamente y guarda las emisoras con mayor calidad de recepción a los botones de PRESET **1** ~ **6** y reproduce la emisora guardada en el botón de preselección 1. Si no se guardan canales después del AST, se reproduce la emisora anterior.



### 7. Botones PRESET (preajuste)

Pulse los botones **1** ~ **6** menos de 0,8 segundos para reproducir la emisora guardada en cada botón. Pulse el botón de preselección durante 0,8 segundos o más para guardar el canal actual del correspondiente botón con una señal acústica.





### 8. Botón **DISP**

Conecta/Desconecta los datos mostrados y se enciende la pantalla en el LCD.

Cuando se apaga la pantalla LCD, presione cualquier botón para encenderla.

### 9. **SETUP** Button

Pulse el botón **SETUP** para pasar al modo de ajuste. En la pantalla del modo de ajuste, seleccione el modo que desee pulsando el mando . Pulse el mando  para activar el modo de ajuste detallado. Las pantallas del modo de ajuste varían según si se selecciona la opción Bluetooth o External Amp.



#### • Scroll (BÚSQUEDA)

Esta función se usa para mostrar las letras durante más tiempo del que aparece el texto en la pantalla LCD y puede encenderse o apagarse con el mando de control de calidad del sonido.

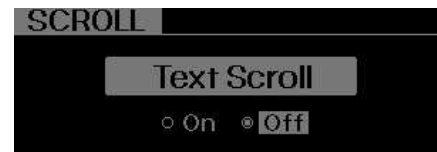

#### • SDVC (Control del volumen según la velocidad)

Esta función ajusta automáticamente el nivel del volumen según la velocidad del vehículo y puede encenderse o apagarse con el mando de control de calidad del sonido.



• P.BASS (Potenciador de graves)

Esta función crea un efecto de sonido virtual y permite ajuste al nivel BASS.

Apagado → Bajof → Mediof → Altos → Apagado...



- \* No es compatible con el modo AM.
- \* El modelo del cambiador de CDs no es compatible.

• Media

Seleccione la visualización por defecto de la información de reproducción de MP3. Puede seleccionarse "Carpeta/Archivo" o "Artista/Título".

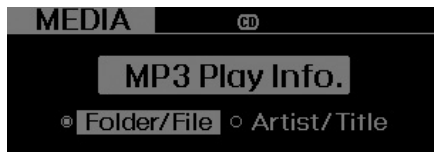

• RELOJ

Seleccione este elemento para activar el modo de ajuste del reloj (12/24h, hora).

• 12/24 HR.

Seleccione el botón "12/24 Hr." para activar el menú del formato de la hora.

• Time

Seleccione el botón "Time" para activar el ajuste de la hora. Ajuste la hora y pulse el botón **ENTER** para fijarla. Ajuste los minutos y pulse el botón **ENTER** para finalizar y salir del modo de ajuste del reloj.

Al pulsar el botón **SETUP** durante 0,8 segundos en estado apagado, la pantalla permitirá al usuario realizar ajustes inmediatos en el reloj.

• PHONE (opcional)



Seleccione esta opción para activar el modo de ajuste PHONE. Para más información, véase la sección "OPERACIÓN DEL TELÉFONO MEDIANTE BLUETOOTH".





- \* El menú "PHONE" no está disponible si el sistema de audio no dispone de la opción Bluetooth.



### 10. y mando



En la pantalla visualizada tras pulsar el mando  una vez, gire el mando  para seleccionar el modo. El modo cambia a BASS ↔ MIDDLE ↔ TREBLE ↔ FADER ↔ BALANCE, por este orden.

#### • Control BASS (de graves)

Pulse  y gire el mando  para ajustar los graves. En esta posición, gire el mando  en sentido horario para aumentar los graves y en sentido antihorario para reducirlos. (En base a la banda de frecuencia de graves, el margen de ajuste es de máx. +10/mín.-10.)



BASS -1 ← BASS 0 → BASS +1

#### • Control MIDDLE (de medios)

Pulse  y gire el mando  para ajustar los medios. En esta posición, gire el mando  en sentido horario para aumentar los medios y en sentido antihorario para reducirlos. (En base a la banda de frecuencia media, el margen de ajuste es de máx. +10/mín.-10.)



MIDDLE -1 ← MIDDLE 0 → MIDDLE +1

#### • Control TREBLE (de agudos)

Pulse  y gire el mando  para ajustar los agudos. En esta posición, gire el mando  en sentido horario para aumentar los agudos y en sentido antihorario para reducirlos. (En base a la banda de frecuencia de agudos, el margen de ajuste es de máx. +10/mín.-10.)



TREBLE -1 ← TREBLE 0 → TREBLE

#### • Control FADER (atenuación)

Pulse  y gire el mando  en sentido horario y antihorario para ajustar el volumen de los altavoces delanteros y traseros. En esta posición, gire el mando  en sentido horario para aumentar el volumen de los altavoces delanteros y en sentido antihorario para aumentar el volumen de los altavoces traseros. (Los altavoces delanteros/traseros pueden ajustarse a F=10/R=10.)

FADER F=1 ← FADER F=R → FADER R=1

#### • Control BALANCE

Pulse  y gire el mando  para ajustar el volumen de los altavoces derechos e izquierdos. En esta posición, gire el mando  en sentido horario para reducir el volumen de los altavoces izquierdos y en sentido antihorario para reducir el volumen de los altavoces derechos. (Los altavoces derechos/izquierdos pueden ajustarse a L=10/R=10.)





## Uso del reproductor de CDs

### 1. Botón **CD/AUX** (CD)

Si el CD está cargado, se cambia al modo CD. Si no hay CD, se visualiza "No Media" durante 3 segundos y se regresa al modo previo.

- Si está conectado un aparato auxiliar, cambia al modo AUX para reproducir el sonido del reproductor auxiliar.
- Si se carga el CD, cambia al modo CD, y si hay un aparato conectado al AUX, conmuta por este orden: CD → AUX → CD... cada vez que se pulsa el botón. (No cambiará a AUX si el aparato auxiliar no está conectado.)

### 2. Botón **1** (RANDOM)

Pulse el botón durante menos de 0,8 segundos para activar el modo "RDM" y más de 0,8 segundos para activar el 'ALL RDM (A.RDM)'.

- RDM : Sólo se reproducen aleatoriamente los archivos/pistas de una carpeta/disco.
- ALL RDM (A.RDM) (TODO ALEATORIO) (Sólo archivos MP3/WMA) : Todos los archivos de un disco se reproducen aleatoriamente.

### 3. Botón **2** (REPEAT)

Pulse el botón durante menos de 0,8 segundos para activar el modo "RPT" y más de 0,8 segundos para activar el "FLD.RPT".

- RPT : Sólo se repite la pista(archivo).
- FLD.RPT (Sólo archivos MP3/WMA) : Se repiten los archivos de una carpeta.

### 4. Botón **TRACK**

- Pulse el botón **SEEK TRACK** (down arrow) durante menos de 0,8 segundos para que se reproduzca desde el principio de la canción.
- Pulse el botón **SEEK TRACK** (down arrow) durante menos de 0,8 segundos y vuélvalo a pulsar en el segundo siguiente para reproducir la canción anterior.
- Pulse el botón **SEEK TRACK** (down arrow) durante un mínimo de 0,8 segundos para la iniciar la búsqueda del sonido a alta velocidad en la dirección contraria de la canción actual.
- Pulse el botón **SEEK TRACK** (up arrow) durante menos de 0,8 segundos para que se reproduzca la siguiente canción.
- Pulse el botón **SEEK TRACK** (up arrow) durante un mínimo de 0,8 segundos para la iniciar la búsqueda del sonido a alta velocidad en la dirección de avance de la canción actual.



### 5. Botón **SCAN**

Reproducir cada canción del CD durante 10 segundos. Para cancelar la reproducción SCAN, pulse de nuevo este botón.

### 6. Selector de DISCO (Cambiador de CD)

- El botón **3** cambia al disco anterior.
- El botón **4** cambia al disco siguiente.



### 7. Botón **FOLDER**

- Se pulsa el botón **▼FOLDER** para ir a la subcarpeta de la carpeta actual y reproducir la primera canción de la carpeta.

Pulse el mando **↻** para moverse a la carpeta mostrada. Reproducirá la primera canción de la carpeta.

- Se pulsa el botón **FOLDER▲** para ir a la siguiente carpeta y reproducir la primera canción de la carpeta. Pulse el mando **↻** para moverse a la carpeta mostrada.

### 8. Botón **INFO**

Muestra la información de la canción actual.

- CD de audio (CDDA) : Título del disco/artista, título de la pista/artista, pistas totales.
- CD MP3 (MP3/WMA) : Nombre del archivo, artista, álbum, carpeta, archivos totales (no se muestra ninguna información si no está disponible en el CD o en el archivo.)

### 9. Mando **↻** y botón **🎵**

- Gire este mando en sentido horario para buscar canciones posteriores a la actual o en sentido antihorario para buscar canciones anteriores a la actual. Para reproducir la canción mostrada, pulse el mando.
- Si se pulsa este botón sin girarlo, se activa el modo AUDIO CONTROL.

## 10. Icono indicador de CD (Cambiador de CD)

Cuando el interruptor de encendido está en posición ACC u ON y si el CD está cargado, este icono indicador se encenderá. Si se expulsa el CD, el icono se apaga.

### PRECAUCIÓN

**No introduzca ningún CD si el indicador CD está encendido.**



## 11. Botón de expulsión de CD

Pulse el  botón durante menos de 0,8 segundos para expulsar el CD durante la reproducción. El botón está activado cuando el contacto está apagado.

- ALL EJECT (Expulsar todos) (Cambiador de CD : PA760)



Pulse este botón durante más de 0,8 segundos para expulsar todos los discos que hay en el interior de la pletina en el orden correspondiente.

## 12. Ranura de carga del CD

Introduzca un CD con la etiqueta dirigida hacia arriba y empújelo con cuidado con el interruptor de encendido en ACC u ON. El sistema de audio conmuta automáticamente al modo CD e inicia la reproducción del CD. Si se había desconectado el sistema de audio, éste se conectará automáticamente al introducir el CD.

- Este sistema de audio sólo reconoce CD-DA (CD audio) de 12 cm o CD de datos ISO (CD MP3).
- En caso de introducir un CD de datos UDF o algo distinto de un CD (p. ej. DVD), aparecerá el mensaje "Reading Error" (error de lectura) y se expulsará el disco.

## 13. Botón (Cambiador de CD)

Pulse el botón  para cargar los CD en la ranuras disponibles del cambiador de CD (del 1 al 6). Pulse el botón  durante más de 2 segundos para cargar en las ranuras disponibles. Se reproducirá el último CD. Tras 10 segundos parado de desactivará el proceso de carga.

**ATENCIÓN:**

Orden de reproducción de los archivos (carpetas):

1. Orden de reproducción de las canciones: ① a ⑭ secuencialmente.

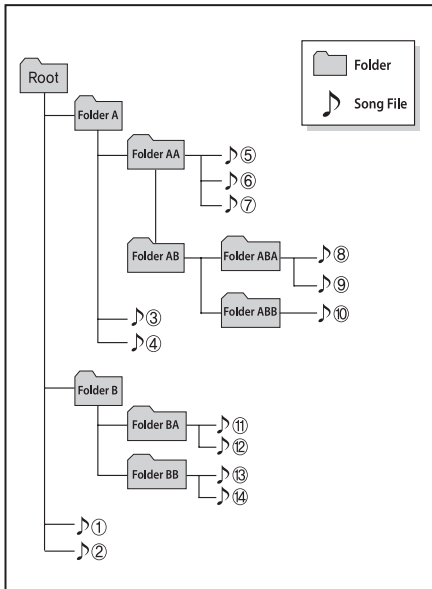

2. Orden de reproducción de las carpetas:

\* Si una carpeta no contiene ningún archivo de canciones, dicha carpeta no se visualiza.

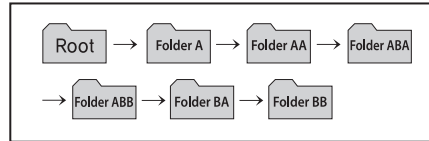

**⚠ PRECAUCIÓN DURANTE EL USO DEL DISPOSITIVO USB**

- Para utilizar un dispositivo USB externo, asegúrese de que el dispositivo no esté conectado al arrancar el vehículo. Conecte el dispositivo tras el arranque.
- Si arranca el motor cuando el aparato USB está conectado, puede dañar el aparato USB. (Las unidades flash del USB son muy sensibles a las descargas eléctricas).
- Si el motor se arranca o se para mientras está conectado el aparato USB externo, dicho aparato USB externo podría no funcionar.
- Puede que no reproduzca archivos MP3 o WMA no auténticos.
  - 1) Sólo puede reproducir archivos MP3 con un margen de compresión entre 8 Kbps ~ 320 Kbps.
  - 2) Sólo puede reproducir archivos de música WMA con un margen de compresión entre 8 Kbps ~ 320 Kbps.

(continúa)

(continúa)

- Tome precauciones contra la electricidad estática al montar o desmontar el aparato USB externo.
- No se reconocen los REPRODUCTORES MP3 codificados.
- Dependiendo de la condición del aparato USB externo, el aparato USB externo podría no ser reconocido.
- Cuando el ajuste del byte/sector formateado del aparato USB externo no es de 512 BYTE o 2048BYTE, entonces el aparato no será reconocido.
- Sólo se reconocen los aparatos USB con formato FAT 12/16/32.
- Los aparatos USB sin autenticación USB IF no serán reconocidos.
- Asegúrese de que el terminal de conexión USB no entra en contacto con el cuerpo humano o con cualquier otro objeto externo.
- Si repite el montaje o desmontaje del aparato USB en un periodo muy corto, se puede romper el aparato.

(continúa)

(continúa)

- Puede escuchar un ruido extraño al montar y desmontar el aparato USB.
- Si desconecta el aparato USB externo durante el modo de reproducción USB, el aparato USB externo puede sufrir daños o un mal funcionamiento. Por ello, desconecte el aparato USB externo cuando el sistema de audio esté apagado o en otro modo. (p. ej. radio o CD)
- Dependiendo del tipo y la capacidad del aparato USB externo o del tipo de archivos guardados en el aparato, esto provoca diferencias en el tiempo de reconocimiento del aparato.
- No utilice un aparato USB para otros propósitos que no sean la reproducción de archivos musicales.
- El uso de los accesorios USB como el cargador o el calefactor con un aparato USB I/F puede bajar el rendimiento del aparato y provocar un problema.

(continúa)

*(continúa)*

- *Si utiliza un puerto USB comprado por separado, el sistema de audio del vehículo podría no reconocer el aparato USB. Conecte el aparato USB directamente al terminal multimedia del vehículo.*
- *Si el dispositivo USB está dividido por accionamientos lógicos, el audio del vehículo sólo reconoce los archivos de música con mayor prioridad.*
- *Algunos dispositivos como reproductor de MP3, teléfono móvil, cámara digital pueden no ser reconocibles por la interfaz USB estándar.*
- *Puede no reconocer los dispositivos USB no realizados con materiales estándar (USB CON CUBIERTA DE METAL).*
- *Puede no reconocer el lector de memoria flash del USB (como CF, SD, micro SD, etc.) o dispositivos HDD externos.*

*(continúa)*

*(continúa)*

- *Los archivos de música protegidos por DRM (GESTIÓN DE DERECHOS DIGITALES) no son reconocidos.*
- *Los datos de la memoria USB podrían perderse mientras se usa este AUDIO, se recomienda hacer una copia de seguridad de los datos importantes en un dispositivo de memoria personal.*
- *No utilice productos de memoria USB que se usen a su vez como llavero o accesorio para el móvil, ya que podría causar daños en la memoria USB. Asegúrese de que utiliza sólo conectores tipo enchufe como el que se muestra a continuación.*





## Uso del dispositivo USB

### 1. Botón **CD/AUX** (USB o AUX)

Si el aparato auxiliar está conectado, cambia al modo AUX o USB para reproducir el sonido del reproductor auxiliar.

Si el vehículo no está equipado con ningún dispositivo auxiliar, aparece el mensaje "No media" en la pantalla LCD durante 3 segundos y se regresa al modo anterior.

### 2. Botón **1** (RANDOM)

- Pulse este botón durante menos de 0,8 segundos para reproducir canciones aleatorias de la carpeta actual.
- Pulse este botón durante 0,8 segundos o más para reproducir canciones aleatorias de todo el aparato USB.
- Para cancelar la reproducción RANDOM (aleatoria), pulse de nuevo este botón.

### 3. Botón **2** (REPEAT)

- Pulse este botón durante menos de 0,8 segundos para repetir la reproducción de la canción actual.
- Pulse este botón durante 0,8 segundos o más para repetir todas las canciones de la carpeta actual.
- Para cancelar REPEAT (función de repetición), pulse de nuevo este botón.

### 4. Botón **TRACK**

- Pulse el botón **SEEK TRACK** (down arrow) durante menos de 0,8 segundos para que se reproduzca desde el principio de la canción actual.  
Pulse el botón durante menos de 0,8 segundos y vuélvalo a pulsar durante 1 segundo para mover y reproducir la pista anterior.  
Pulse el botón durante 0,8 segundos o más para rerproducir la canción en orden inverso a gran velocidad.
- Pulse el botón **SEEK TRACK** (up arrow) durante menos de 0,8 segundos para moverse a la siguiente pista. Pulse el botón durante 0,8 segundos o más para avanzar en la reproducción de la canción a gran velocidad.



### 5. Botón **SCAN**

Explora cada canción en el dispositivo USB durante 10 segundos. Pulse el botón de nuevo para cancelar el modo SCAN.

### 6. Botón **FOLDER**

- Press **FOLDER** button to move to child folder of the current folder and display the first song in the folder.

Press **knob** to move to the folder displayed. It will play the first song in the folder.

- Press **FOLDER** button to move to parent folder display the first song in the folder.

Press **knob** to move to the folder displayed.



### 7. Botón **INFO**

Muestra la información del archivo que se está reproduciendo actualmente en el siguiente orden NOMBRE DEL ARCHIVO, TÍTULO, ARTISTA, ALBUM, CARPETA, TOTAL DE ARCHIVOS, VISUALIZACIÓN NORMAL, NOMBRE DEL ARCHIVO

(No se muestra información si el archivo no contiene información sobre la canción).

### 8. Mando **knob** y botón **music note**

- Gire este mando en sentido horario para buscar canciones posteriores a la actual o en sentido antihorario para buscar canciones anteriores a la actual. Para reproducir la canción mostrada, pulse el mando.
- Si se pulsa este botón sin girarlo, se activa el modo AUDIO CONTROL.



**\* AVISO PARA EL USO DEL DISPOSITIVO iPod**

- Algunos modelos iPod podrían no soportar el protocolo de comunicación y los archivos no se reproducirán.  
Modelos iPod compatibles:
  - iPod Mini
  - 4ª generación (Photo) ~ 6ª Generación (Classic)
  - 1ª~4ª generación de iPod Nano
  - 1ª~2ª generación de iPod Touch
- El orden de la búsqueda o de la reproducción de canciones del iPod puede ser diferente del orden buscado para el sistema de audio.
- Si el iPod se avería debido a un problema interno del mismo iPod, reinicie el iPod. (Reinicie: Consulte el manual del iPod)
- El iPod puede no funcionar correctamente con la batería baja.
- Algunos dispositivos iPod, como el iPhone, pueden conectarse a través de la interfaz del Bluetooth®. Estos dispositivos deben tener la característica de audio Bluetooth® (como el Bluetooth® de auriculares estereo). Este dispositivo puede reproducirse pero no puede controlarse con el sistema de audio.



**PRECAUCIÓN DURANTE EL USO DEL DISPOSITIVO iPod**

- *Necesita el cable eléctrico iPod de Kia para poder operar el iPod con los botones del sistema de audio. El cable del USB que suministra Apple puede provocar una avería y no debe utilizarlo en los vehículos Kia.*
  - \* *El cable eléctrico iPod de Kia puede adquirirse a través de su distribuidor Kia.*
- *Al conectar el iPod con el cable eléctrico iPod, introduzca el conector completamente en la clavija multimedia. Si no se inserta completamente, se podrían interrumpir las comunicaciones entre el iPod y el audio.*
- *Al ajustar los efectos de sonido del iPod y del sistema de audio, los efectos de sonido de ambos aparatos se acoplan y puede provocar una reducción o distorsión de la calidad del sonido.*

(continúa)

(continúa)

- *Desactive (apague) la función del ecualizador del iPod al ajustar el volumen del sistema de audio y apague el ecualizador del sistema de audio al usar el ecualizador del iPod.*
- *Si el cable del iPod está conectado, se puede cambiar el sistema al modo AUX incluso sin un dispositivo iPod, pero ello provocaría ruidos. Desconecte el cable iPod cuando no esté utilizando el dispositivo iPod.*
- *Si no está usando el iPod con el sistema de audio del coche, desconecte el cable iPod, sino el permanecería en modo accesorio y podría no funcionar correctamente.*

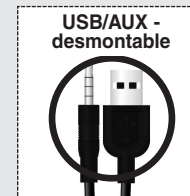

- *Al conectar el iPod, use los terminales USB/AUX.*

(continúa)

*(continúa)*

- *Al desconectar el iPod, desconecte ambos terminales USB/AUX.*
- *El cable exclusivo del iPod debe conectarse tanto a los terminales USB/AUX para cargar el iPod y que pueda funcionar correctamente.*



## Uso del iPod®

\* iPod® es una marca registrada por Apple Inc.

### 1. Botón **CD/AUX** (iPod)

Si el iPod está conectado, cambia al modo iPod desde el modo anterior para reproducir los archivos de canciones guardadas en el iPod.

Si el iPod no está conectado, se muestra "No Media" durante 3 segundos y se vuelve al modo anterior.

### 2. Botón **1** (RANDOM)

- Pulse este botón durante menos de 0,8 segundos para repetir la reproducción de la canción actual. (Canciones aleatorias)
- Pulse este botón durante 0,8 segundos o más para repetir todas las canciones de la carpeta actual. (Álbumes aleatorios)
- Para cancelar RANDOM, pulse de nuevo este botón.

### 3. Botón **2** (REPEAT)

Repita la canción que está sonando actualmente.

### 4. Botón **TRACK**

- Pulse el botón **SEEK TRACK** (down arrow) durante menos de 0,8 segundos para que se reproduzca desde el principio la canción que se está reproduciendo actualmente.

Pulse el botón durante menos de 0,8 segundos y vuélvalo a pulsar durante 1 segundo para mover y reproducir la pista anterior.

Pulse el botón durante 0,8 segundos o más para reproducir la canción en orden inverso a gran velocidad.

- Pulse el botón **SEEK TRACK** (up arrow) durante menos de 0,8 segundos para moverse a la siguiente pista.

Pulse el botón durante 0,8 segundos o más para avanzar en la reproducción de la canción a gran velocidad.



### 5. Botón **6** (MENU)

Se mueve a la categoría superior desde la categoría que se está reproduciendo actualmente en el iPod.

Para reproducir la canción visualizada, pulse **5**.

Podrá buscar entre las categorías inferiores de la categoría seleccionada.

El orden estándar de las categorías del iPod es CANCIONES, ÁLBUMES, ARTISTAS, GÉNEROS, iPod.

### 6. Botón **INFO**

Muestra la información del archivo actual que se está reproduciendo en este orden TÍTULO, ARTISTA, ÁLBUM, PANTALLA NORMAL, TÍTULO

(No muestra información si el archivo no contiene información sobre la canción).



### 7. Mando **8** y botón **8**

Cuando gira el mando en sentido horario, se muestra la categoría de canciones que siguen a la canción reproducida (canciones en el mismo nivel).

Cuando gira el mando en sentido antihorario, se muestran las canciones (categoría) que preceden a la canción reproducida actualmente (categoría en el mismo nivel).

Para escuchar la canción reproducida en la categoría de canciones, pulse el botón para saltar directamente a la canción seleccionada.



### **PRECAUCIÓN DURANTE EL USO DEL TELEFONO MÓVIL MEDIANTE BLUETOOTH®**

- *No use el teléfono móvil ni realice ajustes en el Bluetooth® (p. ej. configurar un teléfono) mientras conduzca.*
- *Puede que el sistema no reconozca algunos teléfonos móviles compaginables con Bluetooth® o que éstos no sean plenamente compatibles con el sistema.*
- *Antes de utilizar características del sistema de audio relacionadas con Bluetooth®, consulte las operaciones de Bluetooth® del teléfono móvil en el manual de instrucciones del mismo.*
- *El teléfono debe configurarse con el sistema de audio para poder utilizar la opción Bluetooth®.*
- *No podrá utilizar la opción de manos libres si su teléfono (en el vehículo) está fuera del área de servicio móvil (p. ej. en un túnel, en el metro, en un lugar montañoso, etc.).*

(continued)

(continúa)

- *Si la señal del teléfono móvil es baja o hay mucho ruido en el interior del vehículo, podría ser difícil oír la voz de su interlocutor durante una llamada.*
- *No coloque el teléfono cerca o dentro de objetos metálicos. Ello podría interferir la comunicación con el sistema Bluetooth® o con las estaciones de servicio móvil.*
- *Cuando el teléfono está conectado a través de Bluetooth®, podría descargarse con mayor rapidez de lo habitual en caso de realizar operaciones adicionales relacionadas con Bluetooth®.*
- *Algunos teléfonos móviles u otros dispositivos pueden causar ruidos de interferencia o fallos en el sistema de audio. En ese caso, la situación podría solventarse guardando el dispositivo en otro lugar.*
- *Guarde el nombre de su teléfono en inglés o el nombre de su teléfono no será mostrado correctamente.*
- *Si se ajusta la prioridad en el encendido del vehículo (ENC/ACC ON), el teléfono Bluetooth se conectará automáticamente.*

(continued)

(continúa)

- *Incluso si está fuera, el teléfono Bluetooth se conectará automáticamente cuando esté cerca del vehículo. Si no quiere el Bluetooth automático, apáguelo.*
- *La conexión de Bluetooth puede desconectarse de forma intermitente en algunos móviles. Siga los siguientes pasos para volver a probar.*
  - 1) *Encienda o apague la función del Bluetooth en el teléfono móvil e intente volver a conectarse.*
  - 2) *Apague y encienda el teléfono móvil e intente volver a conectarse.*
  - 3) *Extraiga completamente la batería del móvil, reinicie e intente volver a conectarse.*
  - 4) *Reinicie el sistema de audio e intente volver a conectarse.*
  - 5) *Borre todos los dispositivos configurados en el teléfono móvil y en el audio y repárelos para el uso.*
- *La calidad y el volumen de las llamadas de manos libre puede diferir dependiendo del teléfono móvil.*

### OPERACIÓN DEL TELÉFONO MEDIANTE BLUETOOTH® (opcional)

#### ■ PA710SLE

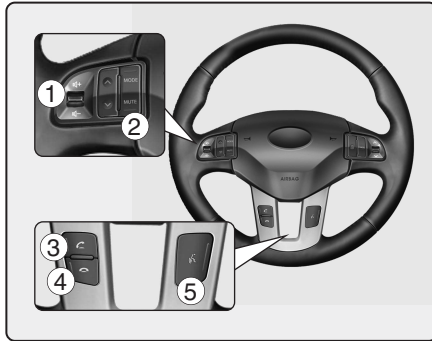

1. Botón **VOLUME** : Aumenta y reduce el volumen de los altavoces.
2. : Silenciador del micrófono durante una llamada.
3. Botón : Realiza y transfiere llamadas.
4. Botón : Finaliza llamadas o cancela funciones.
5. Botón : Activa el reconocimiento de voz.

#### ■ ¿Qué es Bluetooth®?

El Bluetooth® es una tecnología sin cables que permite conectar varios dispositivos de corto alcance y baja potencia; como el dispositivo de manos libres, los auriculares, el control remoto sin cables, etc.

Para más información, visite el sitio web de Bluetooth® en [www.Bluetooth.com](http://www.Bluetooth.com)

#### ■ Características generales

- Este sistema de audio soporta las opciones Bluetooth® de manos libres y auriculares.
  - Opción MANOS LIBRES: Realizar y recibir llamadas sin cables mediante reconocimiento de voz.
  - Opción AURICULARES: Escuchar música por el teléfono móvil (con la opción A2DP) sin cables.

- El reconocimiento de voz del sistema Bluetooth® soporta 10 idiomas.

- FRANCÉS
- ALEMÁN
- INGLÉS BRITÁNICO
- ESPAÑOL
- HOLANDÉS
- ITALIANO
- DANÉS
- RUSO
- POLACO
- SUECO

#### \* ATENCIÓN

- El teléfono debe configurarse con el sistema antes de utilizar la opción Bluetooth®.
- Sólo un teléfono móvil a la vez puede estar configurado con el sistema.
- Algunos teléfonos no son plenamente compatibles con este sistema.
- La palabra y la marca Bluetooth® son marcas registradas y propiedad de Bluetooth® SIG, Inc. y cualquier uso de dichas marcas por parte de Kia está permitido. Se requiere de un teléfono móvil Bluetooth para utilizar con la tecnología Bluetooth®.

### ■ Ajustes del idioma para Bluetooth®

El lenguaje del sistema puede cambiarse de la siguiente forma:

1. Encienda el sistema de audio con el volumen a un nivel audible.
2. Pulse y mantenga pulsado el botón  en el volante de dirección hasta visualizar "Please Wait".
  - El sistema Bluetooth® responderá en el idioma actual seleccionado el cambio de idioma.
  - Los ciclos de idiomas son FRANCÉS/ALEMÁN/INGLÉS (UK)/ESPAÑOL/HOLANDÉS/ITALIANO/DANÉS/RUSO/POLACO/SUECO.
3. Al completar el proceso, la pantalla de audio regresa al modo normal.
4. Repita los pasos 2 y 3 para la selección del siguiente idioma.



### ATENCIÓN:

**El teléfono necesita configurarse de nuevo tras cambiar el idioma del sistema.**

- Evite apoyar el dedo en el botón , ya que el idioma podría cambiar de manera imprevista.

### ■ Activación del reconocimiento de voz

- El sistema de reconocimiento de voz contenido en el sistema Bluetooth® puede activarse en las condiciones siguientes:
  - Activación por botón  
El sistema de reconocimiento de voz estará activo cuando se pulse el botón  y después de oír una señal acústica.
  - Escucha activa  
El sistema de reconocimiento de voz se activa durante un periodo de tiempo cuando dicho sistema ha solicitado la respuesta del cliente.
- El sistema puede reconocer dígitos del cero al nueve, pero no reconoce cifras de dos dígitos.
- Si no se reconoce la orden, el sistema exclamará "Perdón" (Pardon) o no se indicará ninguna señal de entrada por el micrófono. (Ninguna respuesta)

- El sistema cancelará el modo de reconocimiento de voz en los casos siguientes: Al pulsar el botón  y diciendo "cancelar" (cancel) después de la señal acústica. Al no realizar ninguna llamada y pulsar el botón . Cuando el reconocimiento de voz falla 3 veces consecutivas.
- En cualquier momento que se diga "ayuda" (help), el sistema anunciará qué órdenes están disponibles.

### ■ Listado del menú

El listado del menú identifica las funciones disponibles del reconocimiento de voz Bluetooth®.



### ■ Recomendaciones para el reconocimiento de voz

Para obtener un rendimiento óptimo del sistema de reconocimiento de voz, observe lo siguiente:

- Mantenga el interior del vehículo lo más silencioso posible. Cierre las ventanillas para eliminar ruidos del entorno (ruido del tráfico, vibraciones, etc.) que podrían impedir la comprensión correcta de la orden hablada.
- Diga la orden en un plazo de 5 segundos después de escuchar la señal acústica. De lo contrario, la orden no se recibirá correctamente.
- Hable de forma natural sin hacer pausas entre las palabras.

### ■ Pantalla de información

<Llamada activa>

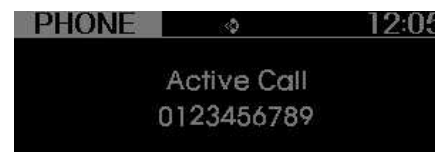
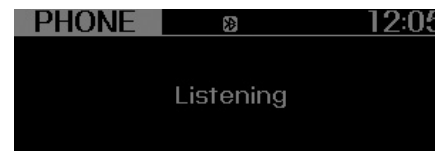

<Reconocimiento de voz>

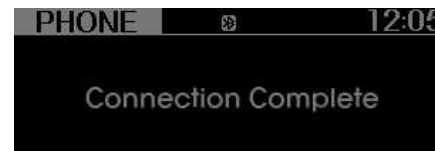

El icono Bluetooth® aparece en la parte superior del sistema de audio al conectar un teléfono.



## ■ Ajuste de un teléfono

Todas las operaciones relacionadas con Bluetooth® pueden realizarse mediante orden hablada o por operación manual.

- Mediante orden hablada:

Pulse el botón  del volante para activar el reconocimiento de voz.

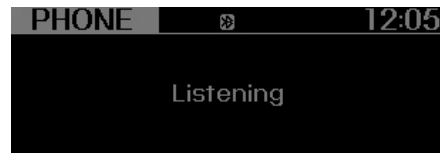

- Por operación manual:

- 1) Pulse el mando TUNE para activar el modo de ajuste.
- 2) Seleccione la opción "PHONE" haciendo girar el mando TUNE, y pulse luego el mando.



- 3) Seleccione la opción deseada haciendo girar el mando TUNE, y pulse luego el mando.



### • Configuración de un teléfono



Antes de utilizar las opciones Bluetooth®, es necesario configurar (registrar) el teléfono en el sistema de audio. Pueden configurarse un máximo de 5 teléfonos en el sistema.

### ATENCIÓN:

**El procedimiento a seguir para configurar un teléfono varía según el modelo de teléfono. Antes de configurar el teléfono, consulte las instrucciones correspondientes en el manual del usuario del teléfono.**

### ATENCIÓN:

**Una vez completada la configuración del teléfono, no es necesario configurarlo de nuevo a menos que el mismo se anule manualmente del sistema de audio (véase el apartado "Anular teléfono") o si la información del vehículo se borra del teléfono.**

1. Pulse el botón .
2. Diga "Ajuste" (Set up).
  - El sistema responde indicando las órdenes disponibles.
  - Para omitir el mensaje informativo, pulse de nuevo  y escuchará una señal acústica.
3. Diga "Configurar teléfono" (Pair phone).
4. Proceda al paso siguiente.
5. Cuando se solicite, diga el nombre de su teléfono.
  - Use algún nombre para identificar su teléfono.
  - Utilice el nombre completo para la secuencia hablada.
  - No utilice nombres cortos ni similares para la orden hablada.
6. El sistema Bluetooth® repetirá el nombre pronunciado.
7. Diga "Sí" (Yes) para confirmar.

8. En el sistema audio se indica "searching --- passkey: 0000" y le pide que inicie el procedimiento de configuración de su teléfono.
9. Busque el sistema Bluetooth® en su teléfono. En su teléfono deberá visualizarse el [nombre del modelo de su vehículo] en la lista de dispositivos Bluetooth®. Proceda a realizar la configuración en su teléfono.
10. Tras completar la configuración, el teléfono empezará a transferir la lista de teléfonos/contactos al sistema de audio.
  - Este proceso puede llevar varios minutos o más de 10 minutos, según el modelo de teléfono y la cantidad de entradas en la lista de teléfonos/contactos.
11. Mediante operación manual:
  - Seleccione "CONFIGURAR" (PAIR) en el menú PHONE y proceda desde el paso 5.



### ATENCIÓN:

- **La opción Bluetooth® de manos libres no es completamente operativa hasta que el sistema de audio indique "Transfer Complete".**
- **Según el modelo y la marca del teléfono, la lista de contactos telefónicos podrían no transferirse al sistema de audio.**

### ATENCIÓN:

**Si el teléfono se configura para dos o más vehículos del mismo modelo (por ejemplo: ambos vehículos KIA SPORTAGE) algunos teléfonos pueden presentar dificultades para manejar correctamente el dispositivo Bluetooth®.**

**En ese caso, podría ser necesario cambiar el nombre indicado en el teléfono de Sportage a Sportage1 y Sportage2.**

**Consulte el manual del usuario de su teléfono o contacte con su proveedor de servicio móvil o con el fabricante del teléfono.**

### • Conexión del teléfono

Al activar el sistema Bluetooth®, se selecciona automáticamente el teléfono previamente utilizado y éste se conecta de nuevo. Si desea seleccionar otro de los teléfonos configurados, selecciónelo a través del menú "Seleccionar teléfono" (Select Phone).

Sólo puede usarse un teléfono seleccionado a la vez con el sistema de manos libres.

1. Pulse el botón .
2. Diga "Ajuste" (Set up).
3. Cuando se solicite, diga "Seleccionar teléfono" (Select Phone).
  - El sistema lista los nombres de todos los teléfonos registrados.
4. Diga el nombre o el número del teléfono deseado de la lista.
5. Diga "Sí" (Yes) para confirmar.
6. Mediante operación manual:
  - Seleccione "SELECCIONAR" (SELECT) en el menú PHONE y seleccione luego el teléfono deseado de la lista.



• **Anular teléfono**

El teléfono configurado puede anularse.

- Al anular el teléfono se anula también toda la información relacionada con el mismo (incluyendo el listín).
- Si desea utilizar de nuevo el teléfono anulado con el sistema de audio, deberá configurarse de nuevo.

1. Pulse el botón .
2. Diga "Ajuste" (Set up).
3. Cuando se solicite, diga "Anular teléfono" (Delete Phone).
  - El sistema lista los nombres de todos los teléfonos registrados.
4. Diga el nombre o el número del teléfono deseado de la lista.
5. Diga "Sí" (Yes) para confirmar.
6. Mediante operación manual:
  - Seleccione "BORRAR" (DELETE) en el menú PHONE y seleccione luego el teléfono deseado de la lista.



• **Cambio de prioridad**

Si se han configurado varios teléfonos en el sistema de audio, al activar el sistema Bluetooth® se intenta la conexión por orden:

- 1) Teléfono marcado con "Prioridad" (Priority).
- 2) Teléfono previamente conectado.
- 3) Cancela la conexión automática.

1. Pulse el botón .
2. Diga "Ajuste" (Set up).
3. Cuando se solicite, diga "Cambiar prioridad" (Change priority).
  - El sistema lista los nombres de todos los teléfonos registrados.
4. Diga el nombre o el número del teléfono deseado de la lista.
5. Diga "Sí" (Yes) para confirmar.
6. Mediante operación manual:
  - Seleccione "PRIORIDAD" (PRIORITY) en el menú PHONE y seleccione luego el teléfono deseado de la lista.

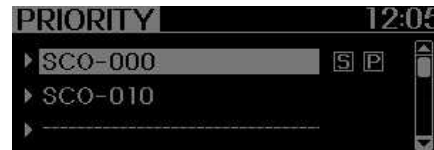

• **AJUSTE BT**

1. Ajuste del Bluetooth. El volumen del sistema Bluetooth® puede ajustarse aparte del volumen principal del sistema de audio. El control del volumen sólo puede realizarse manualmente.



- Seleccione "BT Vol" en el menú PHONE, ajuste el volumen al nivel deseado girando el mando TUNE y pulse de nuevo el mando para confirmar.

2. Ajuste del Bluetooth. Para el idioma, seleccione "Idioma reconocimiento de voz BT" (BT Voice Recognition language) en el menú PHONE, ajuste el idioma deseado girando el mando TUNE y pulse de nuevo el mando para confirmar.

- Idiomas compatibles:

Francés/ Alemán/ Inglés (UK)/ Español / Holandés/ Italiano/ Danés/ Ruso / Polaco / Sueco.



### ATENCIÓN:

Después de cambiar el idioma del sistema, el teléfono debe configurarse de nuevo.

• Evite apoyar el dedo en el botón para hablar, ya que el idioma podría cambiar de modo imprevisto.

### • Conexión/desconexión de Bluetooth®

El sistema Bluetooth® puede activarse (ON) o desactivarse (OFF) con este menú.

- Si Bluetooth® se desactiva, el sistema solicita si desea activar el sistema Bluetooth® para todas las órdenes relacionadas con Bluetooth®.

1. Pulse el botón .
2. Diga "Ajuste" (Set up).
3. Cuando se solicite, diga "Desactivar Bluetooth" (Bluetooth Off).
4. Proceda al paso siguiente.
5. Mediante operación manual:
  - Seleccione "Desactivar BT" (BT Off) en el menú PHONE y, cuando se solicite, diga "Sí" (YES) para confirmar.

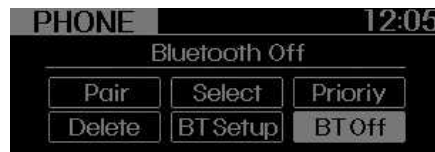



### ■ Listín (en el vehículo)

#### • Añadir entrada

Pueden registrarse números de teléfono y secuencias habladas. Las entradas registradas en el teléfono también pueden ser transferidas.

#### • Añadir una entrada por voz

1. Pulse el botón .
2. Diga "Listín" (Phonebook).
  - El sistema responde indicando las órdenes disponibles.
  - Para omitir el mensaje informativo, pulse de nuevo  y escuchará una señal acústica.
3. Diga "Añadir entrada" (Add Entry).
4. Diga "Por voz" (By Voice) para continuar.
5. Cuando se solicite, diga el nombre de la entrada.
6. Diga "Sí" (Yes) para confirmar.
7. Cuando se solicite, diga el número de teléfono de la entrada en cuestión.
8. Diga "Guardar" (Store) después de decir por completo el número de teléfono.

9. Diga el tipo de número de teléfono. Las opciones disponibles son "Particular" (Home), "Trabajo" (Work), "Móvil" (Mobile), "Otro" (Other) o "Por defecto" (Default).
10. Diga "Sí" (Yes) para completar la introducción de la entrada.
11. Diga "Sí" (Yes) para guardar más información del contacto en cuestión o diga "Cancelar" (Cancel) para completar el proceso.

### \* ATENCIÓN

- El sistema reconoce dígitos simples del cero al nueve. No reconoce números a partir del diez.
- Puede introducir cada dígito uno a uno o en grupos de dígitos, según la cadena deseada.
- Para acelerar la entrada, se recomienda agrupar todos los dígitos en una sola cadena.
- Se recomienda introducir los números que constituyen un grupo con todos los dígitos para marcar 995 / 734 / 0000.
- En la pantalla se indica cada operación como sigue:  
Ejemplo de introducción:  
1. Diga: "Nueve, nueve, cinco"  
(nine, nine, five)  
→ Visualización: "995"  
2. Y diga: "Siete, tres, cuatro"  
(seven, three, four)  
→ Visualización: "995734"

### • Añadir una entrada usando el teléfono

1. Pulse el botón .
2. Diga "Listín" (Phonebook).
3. Cuando se solicite, diga "Añadir entrada" (Add Entry).
4. Diga "Con el teléfono" (By Phone) para continuar.
5. Diga "Sí" (Yes) para confirmar.
6. El teléfono empezará a transferir la lista de teléfonos/contactos al sistema de audio.  
Este proceso puede requerir más de 10 minutos, según el modelo de teléfono y la cantidad de entradas.
7. Espere hasta que el sistema de audio visualice el mensaje "Transfer Complete".

### • Cambiar un nombre

Los nombres registrados pueden modificarse.

1. Pulse el botón .
2. Diga "Listín" (Phonebook).
3. Cuando se solicite, diga "Cambiar nombre" (Change Name).
4. Diga el nombre de la entrada (secuencia hablada).
5. Diga "Sí" (Yes) para confirmar.
6. Diga el nuevo nombre que desee.

### • Borrar un nombre

Los nombres registrados pueden borrarse.

1. Pulse el botón .
2. Diga "Listín" (Phonebook).
3. Cuando se solicite, diga "Borrar nombre" (Delete Name).
4. Diga el nombre de la entrada (secuencia hablada).
5. Diga "Sí" (Yes) para confirmar.

### ■ Realizar una llamada

#### • Llamar por nombre

Puede realizarse una llamada diciendo uno de los nombres registrados en el sistema de audio.

1. Pulse el botón .
2. Diga "Llamar" (Call).
3. Cuando se solicite, diga "Nombre" (Name).
4. Diga el nombre deseado (secuencia hablada).
5. Diga la ubicación deseada (tipo de número de teléfono). Sólo pueden seleccionarse las ubicaciones almacenadas.
6. Diga "Sí" (Yes) para confirmar y realizar la llamada.

#### \* Consejo

Existe una forma breve para las funciones siguientes:

1. Diga "Llamar nombre" (Call Name).
2. Diga "Llamar a <john>" (Call <john>).
3. Diga "Llamar a <john> en <casa>" (Call <john> at <home>).

### • Marcar un número

Puede realizarse una llamada marcando los números por voz. El sistema reconoce dígitos simples del cero al nueve.

1. Pulse el botón .
2. Diga "Llamar" (Call).
3. Cuando se solicite, diga "Número" (Number).
4. Diga los números del teléfono deseado.
5. Diga "Marcar" (Dial) para confirmar y realizar la llamada.

#### \* Consejo



Existe una forma breve para las funciones siguientes:

1. Diga "Marcar número" (Dial Number).
2. Diga "Marcar <dígitos>" (Dial <digit>).

## ■ Recibir una llamada

Al recibir una llamada se escucha un timbre de llamada por los altavoces y el sistema de audio se conmuta al modo de teléfono.

Al recibir una llamada, en el sistema de audio se visualiza un mensaje de entrada y el número de teléfono (si está disponible) desde donde se realiza la llamada.

- Para responder una llamada:
  - Pulse el botón  en el volante.
- Para rechazar una llamada:
  - Pulse el botón  en el volante.
- Para ajustar el volumen del timbre:
  - Use los botones de VOLUMEN en el volante.
- Para transferir una llamada al teléfono (llamada secreta):
  - Mantenga pulsado el botón  en el volante hasta que el sistema de audio transfiera la llamada al teléfono.

## ■ Hablar por teléfono

Mientras hable por teléfono, en el sistema de audio se visualiza el mensaje "Llamada activa" (Active Calls) y el número de teléfono del interlocutor (si está disponible).

- Para silenciar el micrófono
  - Pulse el botón **MUTE** en el volante.
- Para terminar una llamada
  - Pulse el botón  en el volante.

## \* ATENCIÓN

En las situaciones siguientes, usted o su interlocutor podrían tener dificultad para escuchar:

1. Si hablan al mismo tiempo, es posible que un interlocutor no pueda oír al otro. (No se trata de ningún fallo de funcionamiento.) Hable alternadamente con su interlocutor.
2. Mantenga el volumen de Bluetooth® bajo. Un volumen alto podría causar distorsión y eco.
3. Al conducir sobre una calzada irregular.
4. Al conducir a gran velocidad.
5. Si la ventana está abierta.
6. Si las toberas del aire acondicionado están dirigidas al micrófono.
7. Si el ventilador del aire acondicionado hace ruido.

### ■ Reproducción de música por Bluetooth®

El sistema de audio soporta las tecnologías Bluetooth® A2DP (Audio Advanced Distribution Profile) y AVRCP (Audio Video Remote Control Profile).

Ambos perfiles ofrecen la reproducción de música compatible con el teléfono móvil Bluetooth® "CONFIGURADO".

Para reproducir la música del móvil Bluetooth®, reproduzca los archivos en el teléfono móvil según el manual de instrucciones del mismo y pulse el botón **CD/AUX** en el sistema audio hasta visualizar en la pantalla LCD "Reproducción MP3".



La unidad del sistema de audio muestra 'MP3 MODE'.

### ATENCIÓN:

- Además de la transferencia de los archivos MP3, toda la música y archivos que soporta el teléfono móvil pueden reproducirse en el sistema de audio.
- Algunos teléfonos móviles compatibles con Bluetooth® pueden incluir las características A2DP y AVRCP.
- Algunos teléfonos móviles Bluetooth® compatibles con A2DP y AVRCP podrían no reproducir música a través del sistema de audio. En estos teléfonos móviles podrían ser necesario activar la reproducción por Bluetooth®, por ejemplo;  
P. ej. : Menú→Gestor de archivos→Música→Opción→Reproducir por Bluetooth (Menu→Filemanager→Music→Option→Play via Bluetooth)
- Para más información, consulte el manual del usuario de su teléfono móvil. Para detener la reproducción de música del teléfono móvil Bluetooth®, detenga la reproducción en el teléfono móvil o cambie el modo audio a AM/FM, CD, iPod, etc.



■ Matriz de llave

N°	LLAVE		Clase							
			Configurado / Vacío	Desconectado	Conectado		Llamada entrante	Llamada saliente	Llamada activa	Segunda llamada
					Modo normal	Menú de AJUSTE BT				
1		CORTO	No configurado	No conectado	-	-	Aceptar llamada	-	Segunda llamada Primera llamada : en espera Segunda llamada : activa	Segunda llamada Segunda llamada : en espera Primera llamada : activa
		LARGO [10 seg]	-	-	-	-	-	-	Transferir llamada: llamada secreta	
2		CORTO	Cancelar VR MODE	Cancelar VR MODE	Cancelar VR MODE	Cancelar VR MODE	Rechazar llamada	Finalizar llamada	Finalizar llamada	Finalizar llamada
		LARGO [10 seg]	-	-	Adaptación del altavoz (sólo inglés)	Adaptación del altavoz (sólo inglés)	-	-	-	-
3		CORTO	Activo	Activo	Activo	Activo	-	-	-	-
		LARGO [10 seg]	Cambiar idioma	Cambiar idioma	Cambiar idioma	Cambiar idioma	-	-	-	-

### OPERACIÓN DEL TELÉFONO MEDIANTE BLUETOOTH (OPCIONAL)

#### ■ PA710SLE1 / PA760SLE1

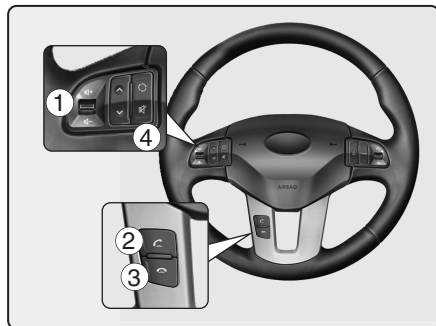

1. Botón **VOLUME** : Aumenta y reduce el volumen de los altavoces.
2. Botón : Realiza y transfiere llamadas.
3. Botón : Finaliza llamadas o cancela funciones.
4. : Silenciador del micrófono durante una llamada.

#### ■ ¿Qué es Bluetooth®?

Bluetooth® es una tecnología sin cables que permite conectar varios dispositivos de corto alcance y baja potencia, como el dispositivo de manos libres, auriculares, control remoto sin cables, etc.

Para más información, visite el sitio web de Bluetooth® en [www.Bluetooth.com](http://www.Bluetooth.com)

#### ■ Características generales

- Este sistema de audio soporta las opciones Bluetooth® de manos libres y auriculares.
  - Opción MANOS LIBRES: Realizar y recibir llamadas sin cables mediante reconocimiento de voz.
  - Opción AURICULARES: Escuchar música por el teléfono móvil (con la opción A2DP) sin cables.

#### \* ATENCIÓN

- El teléfono debe configurarse con el sistema antes de utilizar la opción Bluetooth®.
- Sólo un teléfono móvil a la vez puede estar configurado con el sistema.
- Algunos teléfonos no son plenamente compatibles con este sistema.
- La palabra y la marca Bluetooth® son marcas registradas y propiedad de Bluetooth® SIG, Inc. y cualquier uso de dichas marcas por parte de Kia está permitido. Se requiere de un teléfono móvil Bluetooth para utilizar con la tecnología Bluetooth®.

### ■ Ajuste de un teléfono

En el menú PHONE pueden realizarse todas las operaciones relacionadas con Bluetooth®.

- 1) Pulse el botón SETUP para activar el modo SETUP.
- 2) Seleccione la opción "PHONE" haciendo girar el mando TUNE, y pulse luego el mando.

■ Reproductor de CD : PA710SLE1



■ Cambiador de CD : PA760SLE1



- 3) Seleccione la opción deseada haciendo girar el mando TUNE, y pulse luego el mando.



### • Configuración de un teléfono

Antes de utilizar las opciones Bluetooth®, es necesario configurar (registrar) el teléfono en el sistema de audio. Pueden configurarse un máximo de 5 teléfonos en el sistema.

### \* ATENCIÓN

- El procedimiento a seguir para configurar un teléfono varía según el modelo de teléfono. Antes de configurar el teléfono, consulte las instrucciones correspondientes en el manual del usuario del teléfono.
- Una vez completada la configuración del teléfono, no es necesario configurarlo de nuevo a menos que el mismo se anule manualmente del sistema de audio (véase el apartado "Anular teléfono") o si la información del vehículo se borra del teléfono.

1. Pulse el botón **SETUP** para activar el modo SETUP.
2. Seleccione "PHONE" y luego "PAIR" en el menú PHONE.
3. En el sistema audio se indica "searching --- passkey: 0000".
4. Busque el sistema Bluetooth® en su teléfono. En su teléfono deberá visualizarse el [nombre del modelo de su vehículo] en la lista de dispositivos Bluetooth®. Proceda a realizar la configuración en su teléfono.

### \* ATENCIÓN

- Si el teléfono se configura en dos o más vehículos del mismo modelo, algunos teléfonos pueden presentar dificultades para manejar correctamente dispositivos Bluetooth. En ese caso, podría ser necesario cambiar el nombre indicado en su teléfono.

Por ejemplo, si el nombre del vehículo es KMC\_CAR, puede que tenga que cambiar el nombre indicado en su teléfono de KMC\_CAR a JOHNS\_CAR o KMC\_CAR\_1 para evitar la ambigüedad. Consulte el manual del usuario de su teléfono o contacte con su proveedor de servicio móvil o con el fabricante del teléfono.

### • Conexión del teléfono

Al activar el sistema Bluetooth®, se selecciona automáticamente el teléfono previamente utilizado y éste se conecta de nuevo. Si desea seleccionar otro de los teléfonos configurados, selecciónelo a través del menú "Seleccionar teléfono" (Select Phone).

Sólo puede usarse un teléfono seleccionado a la vez con el sistema de manos libres.

1. Pulse el botón **SETUP** para activar el modo SETUP.
2. Seleccione "PHONE" y luego "SELECT" en el menú PHONE.
3. Seleccione el nombre de teléfono deseado en la lista.

### • Anular teléfono

El teléfono configurado puede anularse.

- Al anular el teléfono se anula también toda la información relacionada con el mismo (incluyendo el listín).
  - Si desea utilizar de nuevo el teléfono anulado con el sistema de audio, deberá configurarse de nuevo.
1. Pulse el botón **SETUP** para activar el modo SETUP.
  2. Seleccione "PHONE" y luego "DELETE" en el menú PHONE.
  3. Seleccione el nombre de teléfono deseado en la lista.

• **Cambio de prioridad**

Si se han configurado varios teléfonos en el sistema de audio, al activar el sistema Bluetooth® se intenta la conexión por orden:

- 1) Teléfono marcado con "Prioridad" (Priority).
- 2) Teléfono previamente conectado.
- 3) Cancela la conexión automática.

1. Pulse el botón **SETUP** para activar el modo SETUP.
2. Seleccione "PHONE" y luego "PRIORITY" en el menú PHONE.
3. Seleccione el nombre de teléfono deseado en la lista.

• **Ajustar el volumen del sistema Bluetooth**

El volumen del sistema Bluetooth® puede ajustarse aparte del volumen principal del sistema de audio.

1. Pulse el botón **SETUP** para activar el modo SETUP.
2. Seleccione "PHONE" y luego "BT VOL" en el menú PHONE.
3. Ajuste el volumen al nivel deseado girando el mando TUNE y pulse de nuevo el mando para confirmar.

• **Conexión/desconexión de Bluetooth®**

El sistema Bluetooth® puede activarse (ON) o desactivarse (OFF) con este menú.



- Si Bluetooth® se desactiva, el sistema solicita si desea activar el sistema Bluetooth® para todas las órdenes relacionadas con Bluetooth®.

1. Pulse el botón **SETUP** para activar el modo SETUP.
2. Seleccione "PHONE" y luego "BT OFF" en el menú PHONE.

■ **Recibir una llamada**



Al recibir una llamada se escucha un timbre de llamada por los altavoces y el sistema de audio se conmuta al modo de teléfono.

Al recibir una llamada, en el sistema de audio se visualiza un mensaje de entrada y el número de teléfono (si está disponible) desde donde se realiza la llamada.

- Para responder una llamada:
  - Pulse el botón  en el volante.
- Para rechazar una llamada:
  - Pulse el botón  en el volante.
- Para ajustar el volumen del timbre:
  - Use los botones de VOLUMEN en el volante.
- Para transferir una llamada al teléfono (llamada secreta):
  - Mantenga pulsado el botón  en el volante hasta que el sistema de audio transfiera la llamada al teléfono.

### ■ Hablar por teléfono

Mientras hable por teléfono, en el sistema de audio se visualiza el mensaje "Llamada activa" (Active Calls) y el número de teléfono del interlocutor (si está disponible).

- Para silenciar el micrófono (opcional)
  - Pulse el botón  en el sistema de audio.
- Para terminar una llamada
  - Pulse el botón  en el volante.

### ■ Realizar una llamada

Puede realizarse una llamada pulsando un botón  en el volante.

- Se trata de la misma función que si se usara el botón  del teléfono móvil.

### \* ATENCIÓN

En algunos teléfonos, el botón  debe pulsarse dos veces para realizar la llamada.

### \* ATENCIÓN

En las situaciones siguientes, usted o su interlocutor podrían tener dificultad para escuchar:

1. Si hablan al mismo tiempo, es posible que un interlocutor no pueda oír al otro. (No se trata de ningún fallo de funcionamiento.) **Hable alternadamente con su interlocutor.**
2. Mantenga el volumen de Bluetooth(R) bajo. Un volumen alto podría causar distorsión y eco.
3. Al conducir sobre una calzada irregular.
4. Al conducir a gran velocidad.
5. Si la ventana está abierta.
6. Si las toberas del aire acondicionado están dirigidas al micrófono.
7. Si el ventilador del aire acondicionado hace ruido.

### ■ Uso de los auriculares Bluetooth para escuchar música

Los auriculares soportan A2DP (Audio Advanced Distribution Profile) y AVRCP (Audio Video Remote Control Profile).

Ambos perfiles están disponibles para escuchar música en formato MP3 a través del teléfono móvil Bluetooth que soporte los perfiles Bluetooth arriba mencionados.

Para reproducir música en formato MP3 por el teléfono móvil Bluetooth, pulse el botón **CD/AUX** hasta que se visualice "MP3 Play" en la pantalla.

Podrá escuchar la música por el teléfono. Al escuchar música por el teléfono móvil Bluetooth, en los auriculares se visualiza MP3 MODE.

**\* ATENCIÓN**

- Por el sistema de audio no sólo pueden escucharse ficheros MP3, sino todos los formatos soportados por el teléfono móvil.
- Los teléfonos móviles Bluetooth deben estar equipados con las funciones A2DP y AVRCP.
- Algunos teléfonos móviles Bluetooth con A2DP y AVRCP pueden requerir más de un intento para poder escuchar la música por los auriculares.

Intente lo siguiente:

P. ej. : Menú β Gestor de archivos β Música β Opción β Reproducir por Bluetooth (Menu β Filemanager β Music β Option β Play via Bluetooth)

- Para más información, consulte el manual del usuario de su teléfono móvil.

Para parar la música, intente pararla por el teléfono y cambie del modo audio a otro modo. (P. ej. FM, CD, iPod,...)

**Antes de conducir / 5-3**  
**Posiciones de la llave / 5-4**  
**Botón de inicio/parada del motor / 5-9**  
**Cambio manual / 5-15**  
**Cambio automático / 5-19**  
**Tracción en las 4 ruedas (4WD) / 5-25**  
**Sistema de frenos / 5-33**  
**Sistema de control de crucero / 5-47**  
**Funcionamiento económico / 5-51**  
**Condiciones especiales de conducción / 5-53**  
**Circular en invierno / 5-57**

## Conducción

5

**Peso del vehículo / 5-61**



### **ADVERTENCIA - LOS GASES DEL ESCAPE PUEDEN SER PELIGROSOS**

Los gases de escape del motor pueden ser muy peligrosos. Si en algún momento nota olor a gases del escape dentro del vehículo, abra inmediatamente las ventanillas.

- **No inhale los gases de escape.**

Los gases de escape contienen monóxido de carbono, un gas incoloro e inodoro que provoca inconsciencia y muerte por asfixia.

- **Asegúrese de que el sistema de escape no tiene pérdidas.**

Es conveniente comprobar el sistema de escape siempre que se levante el vehículo para cambiar el aceite o por cualquier otro motivo. Si escucha un cambio en el sonido del escape o si pasa por encima de algo que golpee los bajos del vehículo, haga que un concesionario autorizado de KIA compruebe el sistema de escape lo antes posible.

- **No ponga en marcha el motor en espacios cerrados.**

Es peligroso dejar el motor al ralentí dentro de un garaje, aunque la puerta esté abierta. Nunca deje el motor en marcha dentro de un garaje durante más tiempo del necesario para arrancar el motor y sacar el vehículo.

- **Evite mantener el motor al ralentí durante mucho tiempo con personas dentro del coche.**

Si es necesario dejar el motor al ralentí durante mucho tiempo con gente dentro del coche, hágalo sólo en espacios abiertos, con la toma de aire en posición "Fresh" (aire nuevo) y con el ventilador a alta velocidad de forma que se aporte aire fresco al interior.

Si debe conducir con la tapa del maletero abierta por llevar objetos que impidan cerrarla:

1. Cierre todas las ventanillas.
2. Abra las salidas laterales de aire.
3. Ponga el control de entrada de aire en la posición de aire de fuera, dirija el chorro hacia el suelo o hacia la cara y ajuste el ventilador a una de las velocidades más altas.

Para garantizar el correcto funcionamiento del sistema de ventilación, asegúrese de que las tomas de aire de ventilación situadas frente al parabrisas se mantienen limpias de nieve, hielo, hojas u otras obstrucciones.

## ANTES DE CONDUCIR

### Antes de entrar en el vehículo

- Asegúrese de que todas las ventanillas, los retrovisores exteriores y las luces exteriores están limpios.
- Compruebe el estado de los neumáticos.
- Mire debajo del vehículo por si hay algún signo de fugas.
- Asegúrese de que no hay ningún obstáculo detrás si quiere retroceder.

### Inspecciones necesarias

Compruebe a intervalos regulares los niveles de líquidos, como aceite del motor, refrigerante del motor, líquido de frenos y líquido del lavaparabrisas. El intervalo exacto de comprobación depende del líquido de que se trate. En el capítulo 7, “Mantenimiento”, encontrará más detalles.

#### ADVERTENCIA

Si se distrae al conducir podría perder el control del vehículo y provocar un accidente, sufriendo lesiones graves o la muerte.

(continúa)

(continúa)

La responsabilidad primaria del conductor es la operación segura del vehículo en cumplimiento de la normativa vigente, por lo que los dispositivos de mano u otro equipamiento o sistemas del vehículo que requieren la atención visual del conductor y lo distraen de la operación segura del vehículo o que no están permitidos legalmente no deberán utilizarse durante la conducción.

### Antes de arrancar

- Cierre y bloquee todas las puertas.
- Sitúe el asiento de modo que llegue bien a todos los mandos.
- Ajuste el retrovisor interior y los exteriores.
- Compruebe que funcionan todas las luces.
- Compruebe todos los indicadores.
- Compruebe que funcionan todas las luces de aviso cuando se pone el contacto en ON.
- Suelte el freno de estacionamiento y asegúrese de que se apaga la luz de aviso del freno.

Para su seguridad, cerciórese de que está familiarizado con el vehículo y su equipamiento.

#### ADVERTENCIA

Todos los pasajeros deben llevar el cinturón de seguridad cuando el vehículo está en movimiento. Para más información acerca de su utilización correcta, consulte “Cinturones de seguridad” en el capítulo 3.

#### ADVERTENCIA

Antes de llevar la palanca a las posiciones D (avance) o R (retroceso), compruebe siempre la presencia de personas, especialmente niños, en el espacio próximo al vehículo.

### **⚠️ ADVERTENCIA - Conducir bajo la influencia del alcohol o de las drogas**

Mezclar la conducción y la bebida es peligroso. El alcohol es la primera causa de mortalidad en la carretera. Incluso una pequeña cantidad de alcohol afecta a los reflejos, las percepciones y el juicio. Conducir bajo los efectos de las drogas es tan peligroso, o más, que conducir bajo los efectos del alcohol.

Tiene mucha más probabilidad de tener un accidente grave si conduce habiendo bebido o tomado drogas.

Si ha bebido o tomado drogas, no conduzca. No viaje con un conductor que haya bebido o tomado drogas. Busque un conductor sobrio o tome un taxi.

### **⚠️ ADVERTENCIA**

- Cuando intente aparcar o para el vehículo con el motor encendido, tenga cuidado de no pisar el pedal del acelerador durante un largo periodo de tiempo. Se puede sobrecalentar el motor o el sistema de escape y provocar un fuego.
- Al realizar una frenada brusca o girar el volante rápidamente, los objetos sueltos podrían caer al suelo e interferir la operación de los pedales, pudiendo causar un accidente. Guarde todos los objetos en el vehículo con seguridad.
- Si no se centra en la conducción podría causar un accidente. Tenga cuidado al accionar mandos que podrían distraer la conducción, como el equipo de audio o la calefacción. El conductor es responsable de conducir con seguridad en todo momento.

## POSICIONES DE LA LLAVE (OPCIONAL)



OSL050001

### **Iluminación del contacto (opcional)**

Al abrir una puerta delantera, se iluminará el contacto para su comodidad, siempre que no se encuentre en la posición ON. La luz se apaga inmediatamente cuando se lleva el contacto a ON, y después de 30 segundos cuando se cierra la puerta.



OYF059016

**Posiciones del contacto**

**LOCK (Bloqueo)**

El volante queda bloqueado para evitar el robo (opcional). La llave de contacto se puede retirar sólo en la posición LOCK.

Para llevarla a esta posición, empújela hacia adentro en la posición ACC y gírela hasta la posición LOCK.

**ACC (Accesorios)**

El volante queda libre y funcionan los accesorios eléctricos.

**\* ATENCIÓN**

Si le resulta difícil girar la llave a posición ACC, gire la llave mientras gira el volante de derecha a izquierda para liberar la tensión y poder girar la llave.

**ON (Encendido)**

Pueden comprobarse los testigos de aviso antes de arrancar el motor. Esta es la posición normal de funcionamiento una vez que se ha puesto en marcha el motor.

*Para impedir que la batería se descargue, no deje el contacto en la posición ON cuando el motor no esté en marcha.*

**START (Arranque)**

Gire la llave de contacto hasta la posición START para arrancar el motor. El motor girará hasta que suelte la llave, que volverá a la posición ON. En esta posición puede comprobarse el piloto de aviso del freno.

**⚠ ADVERTENCIA - Llave de contacto**

- No gire nunca el contacto a las posiciones LOCK o ACC mientras el vehículo esté en marcha. Perdería el control de la dirección y el freno, con el riesgo consiguiente de sufrir un percance.
- El bloqueo antirrobo de la columna de dirección no es un sustituto del freno de estacionamiento. Antes de abandonar el asiento del conductor, asegúrese siempre de haber colocado la palanca de cambio en la posición P (estacionamiento) en los vehículos con cambio automático, accionado a fondo el freno de estacionamiento y apagado el motor. Si no adopta estas precauciones, el vehículo podría empezar a moverse inesperadamente.

(continúa)

(continúa)

- No lleve nunca la mano al contacto, ni a ningún otro elemento de control, pasando el brazo a través del volante mientras el vehículo está en marcha. La presencia del brazo en esa zona puede provocar la pérdida del control del vehículo, un accidente y lesiones graves o mortales.
- No sitúe ningún objeto que se pueda mover cerca del asiento del conductor, ya que se puede desplazar en marcha, molestar al conductor y provocar un accidente.

### Arranque del motor

#### ADVERTENCIA

Lleva siempre el calzado adecuado para conducir. Un calzado inadecuado (tacones altos, botas de esquí) pueden impedir el uso correcto de los pedales del freno, el acelerador y el embrague (opcional).

#### \* ATENCIÓN - Mecanismo de reducción de marchas (opcional)

Si su vehículo está equipado con un mecanismo de reducción de marchas en el pedal del acelerador, esto evita que se conduzca sin querer con la válvula de mariposa al completo, lo que haría que el conductor necesitase un mayor esfuerzo para pisar el pedal del acelerador. Sin embargo, si pisa el pedal hasta el 80%, la válvula de mariposa se abrirá completamente y el pedal del acelerador se puede pisar con mayor facilidad. No es un fallo sino una condición normal.

### Arranque del motor gasolina (opcional)

1. Asegúrese de que el freno de estacionamiento está accionado.
2. **Cambio manual** - Pise a fondo el pedal del freno y ponga la palanca de cambio en punto muerto. Mantenga pisados el pedal de embrague y el pedal del freno cuando gire la llave de contacto hasta la posición de arranque.

**Cambio automático** - Coloque la palanca de cambio en la posición P (estacionamiento). Pise a fondo el pedal del freno.

*También puede arrancar el motor con la palanca de cambio en la posición N (punto muerto).*

3. Lleve el contacto a la posición START y manténgalo en ella hasta que arranque el motor (10 segundos como máximo); a continuación, suelte la llave.
4. En tiempo muy frío (por debajo de -18°C/0°F) o si no ha utilizado el vehículo durante varios días, deje que se caliente el motor sin pisar el acelerador.

*Tanto si el motor está frío como caliente, debe arrancar **sin necesidad de pisar el acelerador.***

**⚠ PRECAUCIÓN**

*Si se cala el motor mientras el vehículo está en movimiento, no intente mover la palanca de cambio a la posición P (Estacionamiento). Si las condiciones del tráfico y la carretera lo permiten, puede colocar la palanca de cambio en la posición N (punto muerto) mientras el vehículo está en movimiento y llevar el contacto a la posición START para intentar volver a arrancar el motor.*

**⚠ PRECAUCIÓN**

*No mantenga accionado el motor de arranque durante más de 10 segundos. Si el motor se cala o no arranca, espere de 5 a 10 segundos antes de arrancar de nuevo. Un uso inadecuado del motor de arranque puede provocar una avería.*

**Arranque del motor diésel (opcional)**

Para poner en marcha el motor diésel cuando está frío, hay que precalentarlo antes del arranque y esperar a que se caliente antes de empezar a circular.

1. Asegúrese de que el freno de estacionamiento está accionado.
2. **Cambio manual** - Pise a fondo el pedal del freno y ponga la palanca de cambio en punto muerto. Mantenga pisados el pedal de embrague y el pedal del freno cuando gire la llave de contacto hasta la posición de arranque.

**Cambio automático** - Coloque la palanca de cambio en la posición P (estacionamiento). Pise a fondo el pedal del freno.

También puede arrancar el motor con la palanca de cambio en la posición N (punto muerto).

Luz indicadora de la bujía de incandescencia

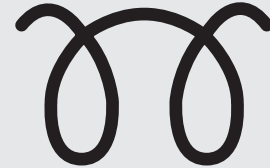

W-60

3. Gire la llave de contacto a la posición ON para precalentar el motor. La luz indicadora de la bujía de incandescencia se iluminará.
4. Cuando se apague la luz indicadora de la bujía de incandescencia, lleve el contacto a la posición START y manténgalo en ella hasta que arranque el motor (10 segundos como máximo); a continuación, suelte la llave.

### **\* ATENCIÓN**

Si el motor no arranca pasados 10 segundos después de haber terminado el precalentamiento, vuelva a girar el contacto a la posición LOCK durante 10 segundos, y después de nuevo a la posición ON, para repetir el precalentamiento.

### **Arranque y parada del motor con turbocompresor e intercooler**

1. No acelere el motor inmediatamente después de que haya arrancado.

Si el motor está frío, déjelo al ralentí algunos segundos antes de iniciar la marcha para asegurarse de que habrá suficiente lubricación en el turbocompresor.

2. Después de circular durante mucho tiempo o a gran velocidad o con el motor sometido a una carga elevada, deje el motor al ralentí durante alrededor de un minuto antes de apagarlo.

Este tiempo de ralentí bastará para enfriar el turbocompresor antes de parar el motor.



### **PRECAUCIÓN**

*No apague inmediatamente el motor si ha estado sometido a una carga elevada. De otro modo, el motor o el turbocompresor podrían sufrir una avería grave.*

## BOTÓN DE INICIO/PARADA DEL MOTOR (OPCIONAL)



### Botón de INICIO/PARADA DEL MOTOR iluminado

Cada vez que se abre una puerta delantera, el botón de INICIO/PARADA del motor se iluminará como ayuda. La luz se apaga 30 segundos después de cerrar la puerta. Se apagará inmediatamente cuando se active el sistema de alarma.

### Posición del botón de INICIO/PARADA DEL MOTOR

OFF



Sin iluminar

#### • Con transmisión manual

Para apagar el motor (posición START/RUN) o la potencia del vehículo (posición ON), pare el vehículo y después pulse el botón ENGINE START/STOP (INICIO/PARADA DEL MOTOR).

#### • Con transmisión automática

Apague el motor (posición de INICIO/ARRANQUE) o potencia del vehículo (posición ON), pulse el botón de INICIO/PARADA DEL MOTOR con la palanca de cambio en la posición P (estacionamiento). Cuando pulsa el botón de INICIO/PARADA del motor, sin colocar la palanca de cambios en P (estacionamiento), el botón de INICIO/PARADA no se cambia a la posición OFF sino a la posición ACC.

Como protección antirrobo, también se bloquea el volante cuando se coloca el botón de INICIO/PARADA del motor en la posición OFF. Se bloquea cuando la puerta está abierta o cuando tira de la llave smart desde el soporte de la llave smart.

Si el volante no está correctamente bloqueado cuando abre la puerta del conductor, sonará la señal acústica. Intente bloquear de nuevo el volante. Si no se resuelve el problema, lleve el coche a revisar a un distribuidor KIA autorizado.

Además, el botón de INICIO/PARADA del MOTOR está en la posición OFF una vez que se abre la puerta del conductor, el volante no se bloqueará y sonará la señal acústica. En ese caso, cierre la puerta. El volante se bloqueará y la luz acústica dejará de sonar.

### \* ATENCIÓN

Si el volante no se bloquea adecuadamente, el botón de INICIO/PARADA del motor dejará de funcionar. Pulse el botón de INICIO/PARADA DEL MOTOR mientras gira el volante a la derecha y a la izquierda para liberar la tensión.



## PRECAUCIÓN

*Podrá apagar el motor (INICIO/ARRANQUE) o la potencia del vehículo (ON), sólo cuando el vehículo no esté en movimiento. En caso de emergencia mientras el vehículo está en movimiento, puede apagar el motor o colocarlo en ACC pulsando el botón de INICIO/PARADA DEL MOTOR durante más de 2 segundos o 3 veces seguidas en el plazo de 3 segundos. Si el vehículo se sigue moviendo, puede reiniciar el botón sin pisar el pedal del freno pulsando el botón de INICIO/PARADA DEL MOTOR con la palanca de cambios colocada en posición N (punto muerto).*

### ACC (Accesorios)



Indicador naranja

#### • Con transmisión manual

Pulse el botón de inicio/parada del motor mientras el botón está en la posición OFF sin pisar el pedal del embrague.

#### • Con transmisión automática

Pulse el botón de INICIO/PARADA del MOTOR mientras está en la posición OFF sin pisar el pedal del freno.

El volante se desbloquea y los accesorios eléctricos están operativos.

Si el botón de INICIO/PARADA DEL MOTOR está durante más de una hora en la posición ACC, el botón se apagará automáticamente para evitar que se descargue la batería.

### ON



Indicador verde

#### • Con transmisión manual

Pulse el botón de inicio/parada del motor mientras el botón está en la posición OFF sin pisar el pedal del embrague.

#### • Con transmisión automática

Pulse el botón de INICIO/PARADA del MOTOR mientras está en la posición ACC sin pisar el pedal del freno.

Se pueden comprobar las luces de advertencia antes de encender el motor. No deje el botón de INICIO/PARADA del MOTOR en la posición ON durante un largo periodo de tiempo. La batería puede descargarse, porque el motor no está funcionando.

**INICIO/ARRANQUE**



Sin iluminar

**• Con transmisión manual**

Para iniciar el motor, pise el pedal del embrague y del freno, después pulse el botón de inicio/parada del motor con la palanca de cambios en la posición N (neutra).

**• Con transmisión automática**

Para arrancar el motor, pise el pedal del freno y pulse el botón de INICIO/PARADA DEL MOTOR con la palanca de cambios en P (estacionamiento) o la posición en N (neutra). Para su seguridad, arranque el motor con la palanca de cambios en la posición P (estacionamiento).

**\* ATENCIÓN**

Si pulsa el botón de INICIO/PARADA DEL MOTOR sin pisar el pedal del freno, el motor no arranca y el botón cambia de la siguiente forma:  
OFF → ACC → ON → OFF o ACC

**\* ATENCIÓN**

Si deja el botón de INICIO/PARADA DEL MOTOR en la posición ACC o en la posición ON durante mucho tiempo, se puede descargar la batería.

**⚠ ADVERTENCIA**

- Nunca pulse el botón de INICIO/PARADA del MOTOR mientras el vehículo está en movimiento. Podría provocar una pérdida del control de dirección y de los frenos, lo que causaría un accidente.
- El bloqueo de la columna de dirección antirrobo no es adecuado para el freno de estacionamiento. Antes de abandonar el asiento del conductor, asegúrese siempre de que la palanca de cambios esté enganchada en posición P (estacionamiento), entonces ajuste completamente el freno de estacionamiento y apague el motor. Si no se realizan estas operaciones, pueden producirse movimientos inesperados o repentinos.

(Continúa)

(Continúa)

- Nunca intente alcanzar el botón de INICIO/APAGADO DEL MOTOR o cualquier otro control a través del volante mientras el vehículo está en movimiento. La presencia de la mano o brazo en esta zona podría provocar la pérdida del control del vehículo y lesiones corporales graves o la muerte.
- No coloque ningún objeto movable alrededor del asiento del conductor ya que se podría mover durante la conducción e interferir con el conductor y causar un accidente.

### Arranque del motor

#### *Arranque del motor gasolina (opcional)*

1. Lleve la llave smart o déjela en el interior del vehículo.
2. Asegúrese de que está firmemente puesto el freno de mano.
3. **Transmisión manual** - Pise el embrague hasta el fondo y ponga la palanca de cambios en punto muerto. Pise el pedal del freno y del embrague hasta el fondo.

**Transmisión automática** - Coloque la palanca de cambios en P (estacionamiento).

Pise el pedal del freno hasta el fondo.

*Puede arrancar el motor cuando la palanca de cambios está en la posición N ("punto muerto").*

4. Pulse el botón inicio/parada del motor.
5. En tiempo muy frío (por debajo de -18°C/0°F) o si no ha utilizado el vehículo durante varios días, deje que se caliente el motor sin pisar el acelerador.

Si el motor está frío o caliente, debería arrancar sin pisar el acelerador.

#### *Arranque del motor diesel (opcional)*

Para poner en marcha el motor diesel cuando está frío, hay que precalentarlo antes del arranque y esperar a que se caliente antes de empezar a circular.

1. Asegúrese de que está firmemente puesto el freno de mano.
2. **Transmisión manual** - Pise el embrague hasta el fondo y ponga la palanca de cambios en punto muerto. Pise el pedal del freno y del embrague hasta el fondo.

**Transmisión automática** - Coloque la palanca de cambios en P (estacionamiento).

Pise el pedal del freno hasta el fondo.

*Puede arrancar el motor cuando la palanca de cambios está en la posición N ("punto muerto").*

Luz indicadora de la bujía de incandescencia



W-60

3. Pulse el botón de INICIO/PARADA DEL MOTOR mientras pisa el pedal del freno.
4. Siga pisando el pedal del freno hasta que se apague la luz incandescente iluminada. (aproximadamente 5 segundos)
5. El motor empieza a funcionar cuando el indicador incandescente se apaga.

#### **\* ATENCIÓN**

Si se vuelve a pulsar el botón INICIO/PARADA del MOTOR mientras el motor está precalentando, el motor arrancará.

**Arranque y parada del motor con turbocompresor e intercooler**

1. No acelere el motor inmediatamente después de que haya arrancado.

Si el motor está frío, déjelo al ralentí algunos segundos antes de iniciar la marcha para asegurarse de que habrá suficiente lubricación en el turbocompresor.

2. Después de circular durante mucho tiempo o a gran velocidad o con el motor sometido a una carga elevada, deje el motor al ralentí durante alrededor de un minuto antes de apagarlo.

Este tiempo de ralentí bastará para enfriar el turbocompresor antes de parar el motor.

**⚠ PRECAUCIÓN**

*No apague inmediatamente el motor si ha estado sometido a una carga elevada. De otro modo, el motor o el turbocompresor podrían sufrir una avería grave.*

- Incluso si la llave smart está en el vehículo, si está lejos de usted, el motor puede no arrancar.
- Cuando el botón de INICIO/PARADA DEL MOTOR está en la posición ACC o en la anterior, si la puerta está abierta, el sistema comprueba la llave smart. Si la llave smart no está en el vehículo, el indicador de "KEY OUT" (llave fuera) parpadeará. Si las puertas están cerradas, la señal acústica sonará durante 5 segundos. El indicador se apagará mientras el vehículo se está moviendo. Lleve siempre consigo la llave smart.

**⚠ ADVERTENCIA**

**El motor arrancará, sólo cuando la llave smart esté dentro del vehículo.**

**No permita tocar el botón de INICIO/APAGADO DEL MOTOR o las partes relacionadas a los niños o aquellas personas que no conoce el vehículo**

**⚠ PRECAUCIÓN**

*Si se cala el motor mientras el vehículo está en movimiento, no intente mover la palanca de cambio a la posición P (Estacionamiento). Si el tráfico o las condiciones de la carretera lo permiten, puede situar la palanca de cambio en la posición N mientras el vehículo todavía está en movimiento y pulse el botón de inicio/parada del motor para intentar reiniciar el motor.*

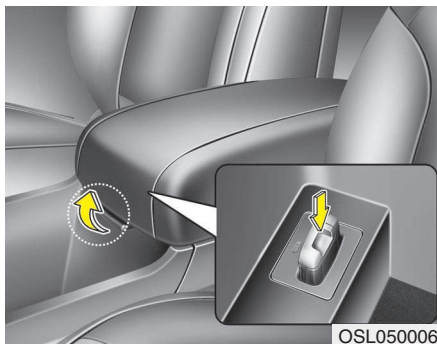

### \* ATENCIÓN

- Si queda poco batería o la llave smart no funciona correctamente, puede arrancar el motor introduciendo la llave smart en el soporte de la llave smart. Para quitar la llave smart del soporte de la llave smart, presione la llave smart hacia dentro y después tire hacia afuera.

(Continúa)

(Continúa)

- Cuando el fusible de la luz de freno está desconectado, no puede arrancar el motor con normalidad. Cambie el fusible por uno nuevo. Si no es capaz de cambiar el fusible, puede arrancar el motor pulsando el botón de inicio/parada del motor durante 10 segundos con el botón de inicio/parada del botón colocado en ACC.

El motor puede arrancarse sin pisar el pedal del freno. Pero por su seguridad pise el pedal del freno antes de arrancar el motor.

### PRECAUCIÓN

*No pulse el botón de inicio/parada del motor durante más de 10 segundos excepto si está desconectado el fusible de la luz de freno.*

## CAMBIO MANUAL (OPCIONAL)

### ■ Tipo A

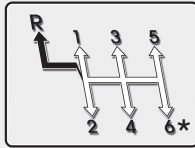
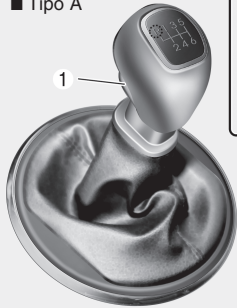

La palanca de cambios no se puede mover sin tirar del mando R (1).



Hay que tirar del mando R (1) hacia arriba mientras se mueve la palanca de cambios.

\* opcional

OSL050008L

### ■ Tipo B

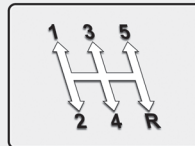

OSL050008E

### Manejo del cambio manual

El cambio manual tiene 6 marchas hacia adelante.

El esquema está grabado en la empuñadura de la palanca. La caja de cambio está totalmente sincronizada en todas las marchas hacia delante para poder cambiar fácilmente a marchas más largas o más cortas.

Para cambiar de marcha, pise a fondo el pedal del embrague y suéltelo después lentamente.

Si su vehículo está equipado con un interruptor de bloqueo de encendido, el motor no arranca al arrancar el motor sin oprimir el pedal de embrague. (opcional) Antes de cambiar a R (marcha atrás), la palanca de cambio debe situarse en punto muerto.

Para meter la marcha atrás (R), se debe tirar hacia arriba del anillo situado inmediatamente debajo del pomo de la palanca de cambio. (opcional)

*Asegúrese de que el vehículo está completamente parado antes de pasar a R (marcha atrás).*

*No deje nunca que el motor funcione con el cuentarrevoluciones (rpm) en la zona roja.*



### PRECAUCIÓN

- **Al reducir de quinta velocidad a cuarta, tenga cuidado para no desplazar sin querer la palanca hacia un lado y engranar la segunda en lugar de la cuarta. Esta reducción tan brusca aumentaría el régimen del motor hasta la zona roja del cuentarrevoluciones. Este exceso de revoluciones dañaría el motor.**
- **No reduzca de una vez más de dos marchas ni reduzca cuando el motor gira a un régimen elevado (5.000 rpm o más). Si lo hace, puede averiar el motor.**

- En tiempo frío puede ser difícil cambiar hasta que se haya calentado el lubricante de la transmisión. Esto es normal y no perjudica a la transmisión.
- Si está completamente parado y le resulta difícil cambiar a 1ª o a R (marcha atrás), ponga la palanca en punto muerto (N) y suelte el embrague. Vuelva a pisar el pedal del embrague y cambie a 1ª o marcha atrás (R).

### PRECAUCIÓN

- *Para evitar que el embrague sufra desgaste y averías prematuras, no circule con el pie apoyado en el pedal del embrague. No utilice el embrague para sujetar el vehículo parado cuesta arriba, esperando en un semáforo, etc.*
- *No utilice la palanca de cambio para apoyar la mano mientras conduce, pues podría provocar un desgaste prematuro de las horquillas del cambio.*

### ADVERTENCIA

- **Antes de abandonar el asiento del conductor, active completamente el freno de estacionamiento y apague el motor. Asegúrese de que el cambio está en 1ª velocidad cuando el vehículo está estacionado en superficie horizontal o en rampa, y en R (marcha atrás) cuando está en pendiente. Si no adopta estas precauciones en el orden indicado, el vehículo podría hacer algún movimiento inesperado.**
- **Si su vehículo tiene una transmisión manual no y no está equipado con un interruptor de bloqueo de encendido, se puede mover y provocar un grave accidente al encender el motor sin pisar el embrague mientras se suelta el freno de mano y la palanca de cambios está en la posición N (neutra).**

### *Uso del embrague*

Antes de cambiar de marcha, hay que pisar a fondo el embrague y soltarlo después lentamente. El pedal del embrague debe dejarse siempre completamente libre mientras se circula. Mientras conduce, no apoye el pie en el pedal del embrague. Así se provoca un desgaste innecesario. No pise parcialmente el embrague para sujetar el coche en pendiente. Esto causa un desgaste innecesario. Para sujetar el coche en pendiente, utilice el pedal del freno o el freno de estacionamiento. No accione el embrague rápida y repetidamente.

### ***Reducción de marchas***

Cuando circule despacio en tráfico denso o subiendo rampas con mucha pendiente, reduzca de marcha antes de que el motor comience a resentirse. Al reducir de marcha se disminuye el riesgo de que se cale el motor y aumenta la capacidad de aceleración. Cuando el vehículo está bajando una pendiente pronunciada, pasar a una marcha más corta mantiene una velocidad segura y prolonga la vida de los frenos.

### **Buenas prácticas de conducción**

- No baje nunca una pendiente con el vehículo en punto muerto. Es muy peligroso. Tenga siempre metida una velocidad.
- No conduzca con el freno. Puede sobrecalentarse y fallar. Para bajar pendientes prolongadas, reduzca la velocidad y cambie a una marcha más corta. De esta forma, el efecto de frenado del motor le ayudará a disminuir la velocidad del vehículo.
- Reduzca la velocidad antes de cambiar a una marcha más corta. De esa forma evitará que el motor se pase de vueltas y se estropee.
- Disminuya la velocidad en presencia de vientos de costado. Así controlará mucho mejor el vehículo.
- Asegúrese de que el coche esté completamente parado antes de cambiar a marcha atrás. Si no lo hace, el cambio puede sufrir daños. Para cambiar a marcha atrás, pise el embrague, ponga la palanca en punto muerto y cambie a marcha atrás.

- Tenga mucho cuidado cuando conduzca sobre un firme deslizante. Preste especial atención cuando frene, acelere o cambie de marcha. Sobre una superficie deslizante, un cambio brusco de la velocidad del vehículo puede hacer que las ruedas motrices pierdan tracción y se pierda el control del vehículo.



### **ADVERTENCIA**

- ¡Lleve siempre abrochado el cinturón de seguridad! En una colisión, un ocupante sin cinturón de seguridad tiene una probabilidad de sufrir lesiones graves o mortales significativamente mayor que un ocupante con el cinturón correctamente abrochado.
- Evite las velocidades excesivas en curvas y giros.
- No haga movimientos bruscos con el volante, tales como cambios abruptos de carril o giros rápidos y súbitos.
- El riesgo de vuelco aumenta en gran medida si pierde el control del vehículo a velocidad de autopista.
- La pérdida de control se produce a menudo cuando dos o más ruedas se salen de la carretera y el conductor acciona bruscamente el volante para volver a la misma.



(continúa)

(continúa)

- Si el vehículo se sale de la carretera, no gire bruscamente el volante. Por el contrario, reduzca la velocidad antes de volver a la carretera.
- No sobrepase nunca los límites de velocidad señalizados.

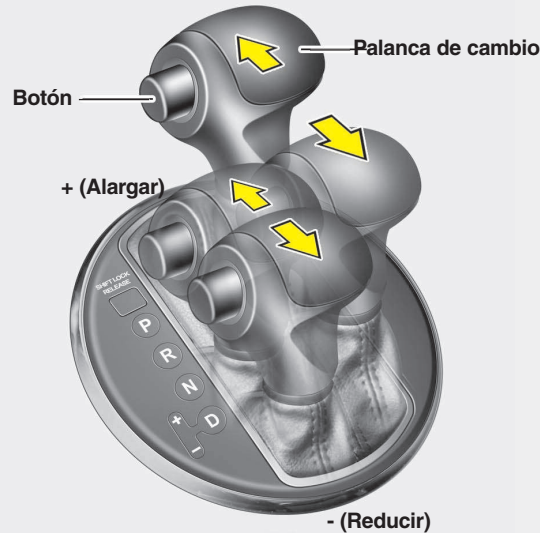
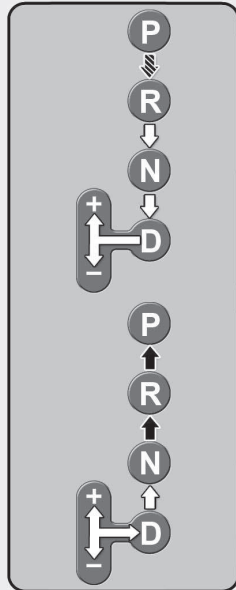
## CAMBIO AUTOMÁTICO (OPCIONAL)



-  Para cambiar, pise el pedal del freno y pulse el botón con el interruptor de encendido en la posición ON. (si su vehículo dispone de sistema de bloqueo del cambio.)
-  Pulse el botón al cambiar
-  La palanca puede moverse libremente.

OSL050009L

### Funcionamiento del cambio automático

El cambio automático, muy eficaz, tiene 6 velocidades hacia adelante y marcha atrás. Cada una de las velocidades se selecciona automáticamente en función de la posición de la palanca de cambios.

### \* ATENCIÓN

Los primeros cambios de un vehículo nuevo, si la batería ha sido desconectada, pueden ser algo bruscos. Este es un estado normal, y la secuencia de cambios se ajustará tras realizar los cambios varias veces mediante el TCM (Módulo de control de la transmisión) o el PCM (Modo de control del tren de potencia).

Para que el funcionamiento sea suave, pise el pedal del freno cuando cambie desde la posición N (punto muerto) a marcha hacia adelante o hacia atrás.

### **ADVERTENCIA - Cambio automático**

- Antes de mover el vehículo hacia D (Marcha adelante) o R (Marcha atrás), compruebe siempre la presencia de personas, especialmente niños, en el espacio próximo al vehículo.
- Antes de abandonar el asiento del conductor, asegúrese siempre de que la palanca de cambio está en la posición P (Estacionamiento), accione el freno de estacionamiento hasta el fondo y apague el motor. Si no adopta estas precauciones en el orden indicado, el vehículo podría hacer algún movimiento inesperado.

### **PRECAUCIÓN**

- **Para evitar daños en el cambio, no acelere el motor en R (Marcha atrás) ni en ninguna de las posiciones de avance con el freno accionado.**
- **Cuando se detenga en una rampa, no mantenga inmóvil el vehículo con el motor. Utilice el freno de servicio o el de estacionamiento.**
- **No cambie de N (Punto muerto) o P (Estacionamiento) a D (Marcha adelante) o R (Marcha atrás) con el motor a un régimen superior al de ralentí.**

### **Posiciones del cambio**

Los pilotos indicadores del cuadro de instrumentos indican la posición de la palanca de cambio cuando la llave de contacto está en ON.

#### **P (estacionamiento)**

Detenga por completo el vehículo antes de cambiar a P (estacionamiento) Esta posición bloquea la transmisión e impide que giren las ruedas delanteras.

### **ADVERTENCIA**

- Si cambia a P (Estacionamiento) mientras el vehículo está moviéndose, las ruedas motrices se bloquearán y harán que pierda el control.
- No utilice la posición P (Estacionamiento) en lugar del freno de estacionamiento. Asegúrese siempre de que la palanca de cambio está bloqueada en la posición P (estacionamiento) y aplique completamente el freno de estacionamiento.
- No deje nunca niños sin vigilancia dentro del vehículo.

**⚠ PRECAUCIÓN**

*Si lleva la palanca a P (Estacionamiento) mientras se está moviendo el vehículo, podría dañar la caja de cambios.*

**R (marcha atrás)**

Utilice esta posición para mover el vehículo hacia atrás.

**⚠ PRECAUCIÓN**

*Detenga el vehículo por completo antes de llevar la palanca a la posición R (Retroseso) o retirarla de ésta. De otro modo podría estropear la caja de cambios (con una sola excepción, que se explica en “Balanceo del vehículo”, en este mismo manual).*

**N (punto muerto)**

Las ruedas y la transmisión no están bloqueadas. El vehículo rodará libremente incluso con una inclinación mínima de la calzada, a menos que se aplique el freno de estacionamiento o de servicio.

**D (marcha adelante)**

Es la posición normal de conducción. Las marchas cambian automáticamente a lo largo de una secuencia de seis, de modo que el consumo de combustible y la potencia sean siempre óptimos.

Si desea más potencia para adelantar a otro vehículo o subir una pendiente, pise a fondo el acelerador: la caja de cambios reducirá automáticamente a la marcha inmediatamente inferior.

**\* ATENCIÓN**

Pare el coche completamente antes de cambiar a D (marcha adelante).

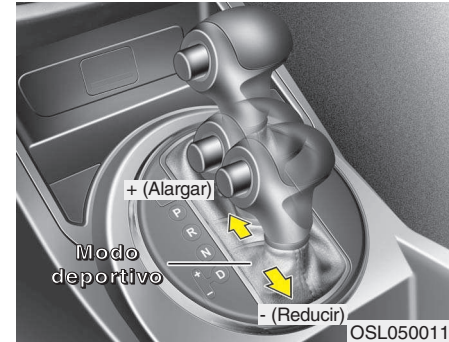

**Modo deportivo**

Tanto con el vehículo en movimiento como parado, el modo deportivo se selecciona llevando la palanca de cambio desde la posición D (marcha adelante) al carril de accionamiento manual. Para volver a la zona de funcionamiento D, empuje de nuevo la palanca hasta el carril principal.

En el modo deportivo, el movimiento de la palanca hacia atrás y hacia adelante permite cambiar rápidamente de marcha. Pero, a diferencia de lo que ocurre en un cambio manual, en el modo deportivo no hace falta levantar el pie del acelerador para cambiar de marcha.

Alargar (+): Empuje una vez la palanca hacia adelante para pasar a la marcha inmediatamente superior.

Reducir (-): Tire hacia atrás una vez de la palanca para pasar a la marcha inferior.

### \* ATENCIÓN

- En el modo deportivo, el conductor debe cambiar a una marcha más larga en función de las condiciones de la carretera, teniendo cuidado para mantener el régimen del motor por debajo de la zona roja.
- En el modo deportivo sólo se pueden seleccionar las seis marchas hacia adelante. Para retroceder o estacionar el vehículo hay que llevar la palanca a las posiciones R (retroceso) o P (estacionamiento).
- En el modo deportivo, la reducción de marchas se efectúa automáticamente al disminuir la velocidad del vehículo. Cuando éste se detiene, se selecciona automáticamente la primera velocidad.

(continúa)

(continúa)

- En el modo deportivo, cuando las revoluciones del motor se aproximan a la zona roja, los puntos de cambio van variando para pasar automáticamente a marchas más largas.
- A fin de mantener los niveles precisos de prestaciones y seguridad, el sistema puede no responder a determinados movimientos de la palanca de cambio.
- Si conduce sobre firme deslizante, empuje la palanca de cambio a la posición + (alargar). Esto hace que la caja cambie a segunda, que es una marcha más adecuada para conducir suavemente sobre firme deslizante. Para volver a primera, empuje la palanca de cambio hacia - (reducir).

### **Sistema de bloqueo del cambio (opcional)**

Para su seguridad, el cambio automático dispone de un sistema de bloqueo que impide cambiar de las posiciones P (estacionamiento) o N (punto muerto) a R (retroceso) sin pisar el freno.

Para cambiar de P (estacionamiento) o N (punto muerto) a R (retroceso):

1. Pise el pedal del freno y manténgalo pisado.
2. Arranque el motor o gire el contacto hasta la posición ON.
3. Presione el botón de liberación y mueva la palanca del cambio.

Si pisa y suelta repetidamente el pedal del freno con la palanca de cambio en la posición P (estacionamiento), oirá un tableteo junto a la palanca. Esto es normal.

### **⚠ ADVERTENCIA**

Pise siempre completamente el pedal del freno antes de cambiar desde la posición "P" (estacionamiento) a otra posición para evitar un movimiento involuntario del vehículo que podría causar lesiones a personas dentro y fuera del coche.

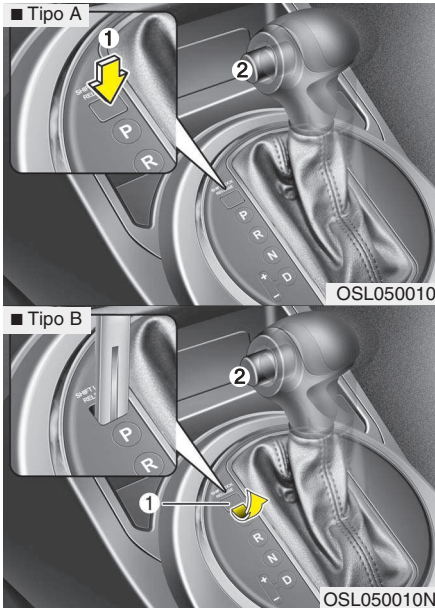

### Libерación del bloqueo de la palanca de cambios

Si la palanca de cambios no se puede mover de la posición P (estacionamiento) o N (punto muerto) con el pedal de freno pisado, siga pisando éste y haga lo siguiente:

#### Tipo A

1. Pulse el botón de liberación del bloqueo de cambios (1).
2. Presione el botón de liberación y mueva la palanca del cambio (2).
3. Haga que un concesionario autorizado de KIA revise el vehículo inmediatamente.

#### Tipo B

1. Retire con cuidado la tapa de acceso al sistema de liberación del bloqueo de la palanca (1).
2. Introduzca una llave (o destornillador) o un destornillador en el orificio de acceso y apriete.
3. Presione el botón de liberación y mueva la palanca del cambio (2).
4. Haga que un concesionario autorizado de KIA revise el vehículo inmediatamente.

#### Sistema de bloqueo de la llave de contacto (opcional)

La llave de contacto sólo puede retirarse si la palanca de cambio está en la posición P (estacionamiento). Aunque el interruptor de encendido se encuentra en la posición LOCK, no puede extraerse.

#### Buenas prácticas de conducción

- No mueva nunca la palanca de cambio desde “P (estacionamiento)” o desde “N (punto muerto)” a otra posición con el pedal del acelerador pisado.
- No mueva nunca la palanca de cambio a “P (estacionamiento)” o “D (marcha adelante)” con el vehículo en movimiento.
- Asegúrese de que el coche está completamente parado antes de intentar cambiar a “R (marcha atrás)”.
- No baje nunca una pendiente con el vehículo en punto muerto. Es muy peligroso. Tenga siempre metida una velocidad cuando el vehículo esté en movimiento.

- No abuse del freno. Pueden sobrecalentarse y fallar. Para bajar pendientes prolongadas, reduzca la velocidad y cambie a una marcha más corta. De esta forma, el efecto de frenado del motor le ayudará a disminuir la velocidad del vehículo.
- Reduzca la velocidad antes de cambiar a una marcha más corta. De lo contrario, la marcha más corta podría no entrar.
- Utilice siempre el freno de estacionamiento. No confíe únicamente en situar el cambio en “P (estacionamiento)” para impedir que se mueva el vehículo.
- Tenga mucho cuidado cuando conduzca sobre un firme deslizante. Preste especial atención cuando frene, acelere o cambie de marcha. Sobre una superficie deslizante, un cambio brusco de la velocidad del vehículo puede hacer que las ruedas motrices pierdan tracción y se pierda el control del vehículo.
- Pisando y soltando suavemente el pedal del acelerador se consiguen las prestaciones y el consumo óptimos del vehículo.

### **ADVERTENCIA**

- **¡Lleve siempre abrochado el cinturón de seguridad! En una colisión, un ocupante sin cinturón de seguridad tiene una probabilidad de sufrir lesiones graves o mortales significativamente mayor que un ocupante con el cinturón correctamente abrochado.**
- **Evite las velocidades excesivas en curvas y giros.**
- **No haga movimientos bruscos con el volante, tales como cambios abruptos de carril o giros rápidos y súbitos.**
- **El riesgo de vuelco aumenta en gran medida si pierde el control del vehículo a velocidad de autopista.**
- **La pérdida de control se produce a menudo cuando dos o más ruedas se salen de la carretera y el conductor acciona bruscamente el volante para volver a la misma.**

(continúa)

(continúa)

- **Si el vehículo se sale de la carretera, no gire bruscamente el volante. Por el contrario, reduzca la velocidad antes de volver a la carretera.**
- **No sobrepase nunca los límites de velocidad señalizados.**

 **ADVERTENCIA**

Si su vehículo se atasca en nieve, barro, arena, etc., puede intentar moverlo hacia adelante y hacia atrás para liberarlo. No intente este procedimiento si hay personas u objetos cerca del vehículo. Durante el balanceo, el vehículo puede moverse súbitamente hacia adelante o hacia atrás cuando se desatasca, provocando lesiones o daños a personas u objetos que estén en las inmediaciones.

***Arranque en rampa***

Para arrancar en una rampa pronunciada, pise el pedal del freno y mueva la palanca de cambio a la posición D (marcha adelante). Seleccione la marcha adecuada dependiendo de la carga transportada y de la inclinación de la rampa y suelte el freno de estacionamiento. Pise el acelerador poco a poco mientras suelta el freno.

**Mientras acelera en una rampa pronunciada con el vehículo parado, el vehículo tiende a irse hacia atrás. Esto se evita cambiando a 2ª velocidad.**



### TRACCIÓN EN LAS 4 RUEDAS (4WD) (OPCIONAL)

La potencia del motor se puede llevar todas las ruedas delanteras y traseras para la máxima tracción. La 4WD a tiempo completo es útil cuando se necesita tracción extra en la carretera como al conducir por carreteras deslizantes, embarradas, mojadas o cubiertas de nieve.

Estos vehículos no está diseñado para ser llevados fuera de vía. Es aceptable un uso ocasional fuera de vía como carreteras sin pavimentar y senderos. Es importante cuando no viaja fuera por autovía o autopista que el conductor reduzca la velocidad para que no exceda la velocidad de seguridad adecuada en esas condiciones. En general, las condiones fuera de vía conllevan menor tracción y menos efectividad de frenado que que las condiciones en una carretera normal. El conductor debe estar especialmente atento para evitar conducir en pendientes que inclinen el vehículo.

Debe considerer detenidamente estos factores cuando está conduciendo fuera de vía. Para su seguridad y la de sus pasajeros, el conductor es el responsable de mantener el vehículo en contacto con la superficie de conducción y bajo control en estas condiciones.

#### **ADVERTENCIA**

##### **- Conducción fuera de vía**

**Este vehículo está diseñado para su uso en carretera aunque puede funcionar de forma eficaz fuera de vía. Sin embargo, no está diseñado para conducir en condiciones fuera de vía. La conducción en estas condiciones que sobrepasan el diseño inicial del vehículo o el nivel de experiencia del conductor puede provocar lesiones o la muerte.**

#### **ADVERTENCIA**

**Si el testigo de advertencia del sistema de tracción a las 4 ruedas (4WD) () se ilumina, esto indica que hay una avería en el sistema 4WD. Si esto ocurre, haga revisar su vehículo en un distribuidor autorizado KIA cuanto antes.**





### Efecto de frenado en curvas cerradas

#### **PRECAUCIÓN - 4WD**

***Al girar bruscamente en carretera pavimentadas a una velocidad baja con la tracción a las 4 ruedas, el control del giro puede ser difícil.***

Esto se conoce como efecto de frenado en curvas cerradas. El efecto de frenado en curvas es una característica de los vehículos con tracción a las cuatro ruedas provocada por la diferencia en la rotación del neumático en las cuatro ruedas y la alineación de grado cero de las ruedas delanteras y la suspensión. Los giros bruscos a velocidades bajas deben tomarse con cuidado.

**La selección del modo de transmisión de tracción a las cuatro ruedas (4WD)**

Modo de transmisión	Botón de selección	Testigo indicador	Descripción
<p><b>4WD AUTOMÁTICA</b> (4WD LOCK está desactivado)</p>		 (El testigo indicador no está iluminado)	<ul style="list-style-type: none"> <li>Al conducir con el modo 4WD AUTOMÁTICO, el vehículo funciona igual a los vehículos convencionales de 2WD en condiciones de funcionamiento normales. Sin embargo, si el sistema determina que se necesita el modo 4WD, la potencia de conducción del motor se distribuye a las cuatro ruedas automáticamente sin intervención del conductor.</li> <li>Al conducir en carreteras normales y pavimentadas, el vehículo se mueve igual que los vehículos convencionales de 2WD.</li> </ul>
<p><b>BLOQUEO de 4WD</b></p>		 (El testigo indicador se ilumina)	<ul style="list-style-type: none"> <li>Este modo se utiliza para subir o bajar cuestas empinadas, conducción fuera de vía, conducir en carreteras arenosas o embarradas, etc. para maximizar la tracción.</li> <li>Este modo empieza a desactivarse automáticamente a una velocidad de 30 km/h (19 mph) y se cambia al modo automático de tracción a las cuatro ruedas a velocidades mayores de 40 km/h (25 mph). Si el vehículo se decelera a velocidades menores de 40 km/h (25 mph), el modo de transmisión se cambia de nuevo al modo de bloqueo 4WD.</li> </ul>

**\* ATENCIÓN**

- Al conducir en carreteras normales, se desactiva el modo de BLOQUEO de 4WD al pulsar el botón de BLOQUEO de 4WD (el testigo indicador se apaga). Al conducir en carreteras normales con el modo de BLOQUEO 4WD (especialmente, al tomar las curvas) puede causar algún ruido mecánico o alguna vibración. El ruido y la vibración desaparecerá cuando el modo de BLOQUEO de 4WD esté desactivado. Se pueden dañar algunas partes de la tracción al seguir conduciendo con el ruido y la vibración.
- Cuando el modo de BLOQUEO 4WD está desactivado, se puede sentir un shock cuando la potencia de la tracción se lleva sólo a las cuatro ruedas. El shock no es un fallo mecánico.

## Para un funcionamiento seguro con la tracción a las cuatro ruedas

### **⚠ ADVERTENCIA - Tracción a las cuatro ruedas**

Las condiciones en carretera y fuera de vía que necesitan de tracción a las 4 ruedas hace que todas las funciones del vehículo estén expuestas a una mayor presión que en carreteras en condiciones normales. Disminuya la velocidad y prepárese para los cambios en la composición y la tracción de la superficie de los neumáticos. Si tiene alguna duda sobre su seguridad bajo esas condiciones de conducción, pare y piense en la mejor manera de actuar. Para actuar con seguridad no intente superar sus limitaciones y las de su vehículo.

- No trate de conducir sobre aguas profundas o barro ya que estas condiciones podría calar su motor y obstruir el tubo de escape. No conduzca por pendientes pronunciadas, ya que se necesitan una gran destreza para mantener el control del vehículo.



HILL1

- Cuando sube o baja una pendiente conduzca lo más recto posible hacia arriba y hacia abajo. Extreme las precauciones al subir y bajar pendientes pronunciadas, ya que su vehículo puede volcar dependiendo del grado de la pendiente y de las condiciones de agua y nieve.



HILL2

### **⚠ ADVERTENCIA - Pendientes**

Conducir a través del cortono de una pendiente pronunciada puede ser muy peligroso. El peligro puede venir de cambios en el ángulo de las ruedas que podrían desestabilizar el vehículo o, incluso si el vehículo mantiene la estabilidad por la corriente, puede perder la estabilidad si el vehículo se para mientras circula hacia delante. Su vehículo puede volcar sin advertirle y sin tiempo para corregir el fallo cometido, lo que podría provocar lesiones graves o la muerte.

- Debe aprender a tomar curvas con un vehículo 4WD. No se fíe de su experiencia con vehículos 2WD al elegir la velocidad de seguridad adecuada al tomar las curvas en el modo 4WD. Los novatos deben conducir más despacio en vehículos 4WD.
- Conduzca despacio fuera de vía porque su vehículo podría dañarse con piedras o raíces de los árboles. Conozca las condiciones fuera de vía en las que va a conducir antes de ponerse a conducir.



OSL050035L

**⚠ ADVERTENCIA - 4WD**

Reduzca la velocidad al tomar las curvas. El centro de la gravedad de los vehículos 4WD es mayor que en los vehículos convencionales 2WD, haciendo que vuelquen más fácilmente cuando gira demasiado rápido en las curvas.

**⚠ ADVERTENCIA - Volante**

No agarre el volante por el interior cuando está conduciendo fuera de vía. Podría lesionarse el brazo con una repentina maniobra de giro o por el rebote de volante al impactar con objetos en el suelo. Podría perder el control del volante.

- Sujete firmemente el volante cuando está conduciendo fuera de vía.
- Asegúrese de que todos los pasajeros llevan cinturón de seguridad.

**⚠ ADVERTENCIA - Peligro por el viento**

Si está conduciendo con un viento muy fuerte, el mayor centro de gravedad del vehículo disminuye la capacidad de control de giro y por ello es necesario conducir más despacio.

- Si tiene que conducir en agua, pare el vehículo cambie a “4WD LOCK” y conduzca el vehículo a menos de 8km/h (5 mph).

**⚠ ADVERTENCIA - Conducir por agua**

Conduzca despacio. Si conduce rápido en agua, el salpicado del agua puede llegar al vano del motor y mojar el sistema de encendido provocando que el vehículo se cale de repente. Si esto ocurre y su vehículo está inclinado, su vehículo puede volcar.

### \* NOTICE

- No conduzca sobre agua si el nivel es más alto que el fondo del vehículo.
- Compruebe sus frenos una vez que ha salido del barro o el agua. Pise el pedal del freno varias veces mientras conduce despacio hasta que sienta que la fuerza de frenado vuelve a ser normal.
- Debe acortar su calendario de mantenimiento si conduce en condiciones fuera de vía como arena, barro o agua (consulte "Mantenimiento con condiciones de uso adversas" en el capítulo 7). Lave bien su coche tras conducir fuera de vía, especialmente limpie la parte de abajo de su vehículo.
- Debido a que el par de conducción se aplica a las 4 ruedas, la conducción del vehículo se ve muy afectada por la condición de las ruedas. Asegúrese de ponerle al vehículo cuatro ruedas del mismo tamaño y tipo.
- Un vehículo con tracción a las cuatro ruedas a tiempo completo no puede ser remolcado por una grúa normal. Asegúrese de que el vehículo está colocado en una plataforma plana para transportarlo.

### **ADVERTENCIA - Conducir con 4WD**

- Evite tomar curvas a grandes velocidades.
- No movimientos rápidos con el volante, como cambios de carril bruscos o giros bruscos rápidos.
- El riesgo de vuelco aumenta mucho si pierde el control del vehículo a gran velocidad.
- En un choque, una persona sin cinturón tiene más riesgo de muerte que una persona que sí lleva el cinturón.
- La pérdida de control se producen normalmente cuando dos ruedas se salen de la carretera y el conductor gira para volver a entrar en la carretera. En caso de que el vehículo se salga de la calzada, no gire bruscamente. Baje la velocidad antes de volver al carril.

### **PRECAUCIÓN - Barro o nieve**

*Si una de las ruedas delanteras o traseras empieza a girar en barro, nieve, etc, el vehículo puede salir al pisar el pedal del acelerador, sin embargo evite utilizar el motor continuamente a rpm altas porque al hacerlo puede dañar el sistema 4WD.*

### Reducción del riesgo de vuelco

Este vehículo de pasajeros multiusos se define como vehículo utilitario deportivo (SUV). Los SUV tienen una mayor holgura en masa y un ancho de vía más estrecho que los hacen capaces de funcionar en una gran variedad de usos fuera de vía. Las características de su diseño le proporcionan un mayor centro de gravedad que los coches normales. Una ventaja de su holgura en masa es una mejor visión de la carretera, que le hace anticiparse a los problemas. No está diseñado para tomar curvas a la misma velocidad que los vehículos normales de pasajeros, más que los deportivos con suelo bajo que se diseñan para funcionar satisfactoriamente en condiciones fuera de vía. Debido al peligro, se le recomienda al conductor y a los pasajeros que se pongan el cinturón de seguridad. En un vuelco, una persona sin cinturón tiene más riesgo de muerte que una persona que sí lleva el cinturón. Hay algunas cosas que el conductor puede hacer para reducir el riesgo de volcar. Si es posible, evite los giros o maniobras bruscas, no cargue con mucho peso la baca y nunca modifique su vehículo.



#### **ADVERTENCIA - Vuelco**

Como con otros vehículos utilitarios deportivos (SUV), un error en la utilización del vehículo puede provocar la pérdida de control, un accidente o que el vehículo vuelque.

- Los vehículos utilitarios tienen un centro de gravedad mayor de vuelco que otros tipos de vehículo.
- Las características de su diseño (mayor holgura en masa, el ancho de vía más estrecho) hacen que el vehículo tenga un mayor centro de gravedad que los coches normales.
- Un SUV no está diseñado para tomar curvas a la misma velocidad que los vehículos convencionales.
- Evite las maniobras y giros bruscos.
- En un vuelco, una persona sin cinturón tiene más riesgo de muerte que una persona que sí lleva el cinturón. Asegúrese de que todo el mundo tiene bien colocado el cinturón de seguridad.



#### **ADVERTENCIA**

Su vehículo está equipado con neumáticos diseñados para proporcionar una conducción segura y un buen manejo. No use ruedas ni neumáticos de tamaño o tipo distinto del montado originalmente en su vehículo. Ello podría afectar la seguridad y el rendimiento de su vehículo, lo cual podría conducir a fallos de manejo o provocar el vuelco del vehículo y causar lesiones graves. Al cambiar los neumáticos, asegúrese de que las cuatro ruedas y neumáticos sean del mismo tamaño, tipo, banda de rodadura, marca y capacidad de carga. Si a pesar de todo decide equipar su vehículo con una combinación de ruedas y neumáticos no recomendada por KIA para la conducción fuera de vías, no utilice dichos neumáticos para la conducción por vías públicas.

### ⚠ ADVERTENCIA

#### - Vehículo en un gato

Mientras un vehículo 4WD se levanta con un gato, no arranque el motor o haga girar los neumáticos. Hay peligro de que las ruedas que tocan el suelo al girar provoquen que el vehículo salga del gato y salte hacia delante.

- Los vehículos con 4WD debe ser probados en un dinamómetro especial del chasis para las cuatro ruedas.

### \* NOTICE

Nunca ponga el freno de mano mientras está realizando estas pruebas.

- Un vehículo 4WD no debe ser probado en un comprobador de rodaje para vehículo 2WD. Si se debe usar un comprobador de rodaje para 2WD, lleve a cabo el siguiente procedimiento:

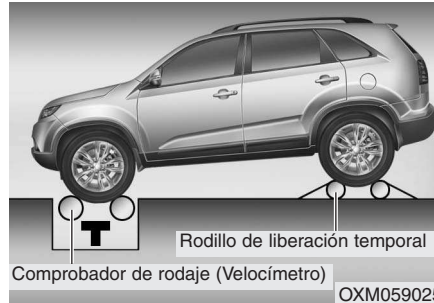

1. Compruebe las presiones de los neumáticos recomendadas para su vehículo.
2. Coloque las ruedas delanteras en el comprobador de rodaje para la prueba del velocímetro como se muestra en la ilustración.
3. Quite el freno de estacionamiento
4. Coloque la rueda trasera en el rodillo de liberación temporal como se muestra en la ilustración.

### ⚠ ADVERTENCIA

#### - Prueba del dinamómetro

Manténgase alejado de la parte delantera del vehículo mientras el vehículo está en marcha en el dinamómetro. Esto es muy peligroso ya que el vehículo puede saltar hacia delante y provocar graves lesiones o la muerte.

### ⚠ PRECAUCIÓN

- *Al elevar el vehículo, no accione las ruedas delanteras y traseras por separado. Accione las cuatro ruedas a la vez.*
- *Si es necesario accionar la rueda delantera y la rueda trasera al elevar el vehículo, libere el freno de estacionamiento.*

## SISTEMA DE FRENOS

### Servofreno

Su vehículo dispone de un servofreno que se ajusta automáticamente durante el uso normal.

Si la asistencia pierde eficacia por calarse el motor o por alguna otra razón, se puede detener también el vehículo, pero aplicando sobre el pedal del freno una fuerza mayor de la aplicada normalmente. No obstante, la distancia de parada será mayor.

Cuando el motor no funciona, la potencia de frenado de reserva se va perdiendo poco a poco cada vez que se pisa el pedal. No bombee el pedal del freno cuando se haya interrumpido la asistencia a la frenada.

Solamente debe bombearse el pedal del freno cuando sea necesario para mantener el control de la dirección en superficies deslizantes.

#### **ADVERTENCIA - frenos**

- No conduzca con el pie apoyado en el pedal del freno. Esta costumbre eleva anormalmente la temperatura del freno, provoca un desgaste excesivo de forros y pastillas y alarga la distancia de frenado.

(continúa)

(continúa)

- Cuando baje una pendiente larga o pronunciada, cambie a una marcha más corta y evite la aplicación continua de los frenos. La aplicación continua de los frenos provoca su sobrecalentamiento y puede ocasionar pérdida temporal de la capacidad de frenado.
- Si los frenos se mojan pueden perder eficacia y hacer que el vehículo se desvíe hacia un lado durante la frenada. Basta pisar levemente el pedal para comprobar si se han visto afectados de esta manera. Haga siempre esta prueba después de atravesar una capa de agua profunda. Para secar los frenos, accíonelos ligeramente mientras conduce a una velocidad segura, hasta que el comportamiento del freno vuelva a ser normal.
- Confirme siempre la posición del pedal del freno y del acelerador antes de iniciar la conducción. De lo contrario podría pisar el acelerador en lugar del freno. Ello causaría un accidente grave.

### *En caso de fallo de los frenos*

Si el freno de pie deja de funcionar mientras el vehículo está en marcha, puede detenerlo con el freno de estacionamiento. No obstante, la distancia de parada será mucho mayor de lo normal.

#### **ADVERTENCIA - Freno de estacionamiento**

Si aplica el freno de estacionamiento mientras el vehículo se mueve a velocidad normal, puede perder súbitamente el control. Si se ve en la necesidad de utilizar el freno de estacionamiento para detener el vehículo, sea muy prudente.

#### **ADVERTENCIA**

No accione el freno de estacionamiento mientras se mueve el vehículo excepto en caso de emergencia. Podría dañar el sistema del vehículo y poner en peligro la seguridad.



### **Indicador de desgaste de los frenos de disco**

Su vehículo dispone de frenos de disco. Cuando se desgastan las pastillas de freno y hay que cambiarlas por otras nuevas, oírás un sonido de aviso agudo procedente de los frenos delanteros o traseros (opcional). Puede que el sonido vaya y venga, o que se produzca siempre que pise el pedal del freno.

Recuerde que ciertas condiciones de conducción o situaciones climáticas pueden hacer que los frenos chirrien cuando se accionan por primera vez (o cuando se aplican con suavidad). Esto es normal y no indica ningún problema en los frenos.

### **⚠ PRECAUCIÓN**

- **Para evitar costosas reparaciones de los frenos, no circule con unas pastillas gastadas.**
- **Sustituya siempre las pastillas de freno en juegos completos para cada eje, delantero o trasero.**

### **⚠ ADVERTENCIA - Desgaste de los frenos**

**El sonido de aviso descrito recuerda que el vehículo debe llevarse al taller. Si no tiene en cuenta dicho sonido, los frenos perderán eficacia, con el consiguiente riesgo de sufrir un accidente grave.**

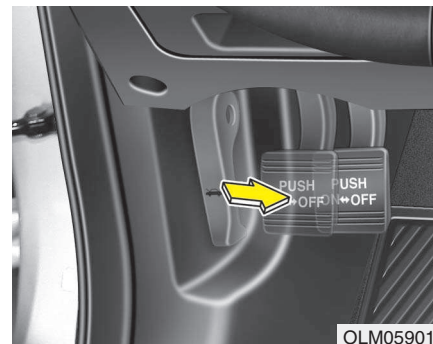

### **Freno de estacionamiento**

#### **Accionar el freno de estacionamiento Con el pie**

Para accionar el freno de estacionamiento, primero utilice el freno de pie y pise el pedal de freno de estacionamiento lo más abajo posible.

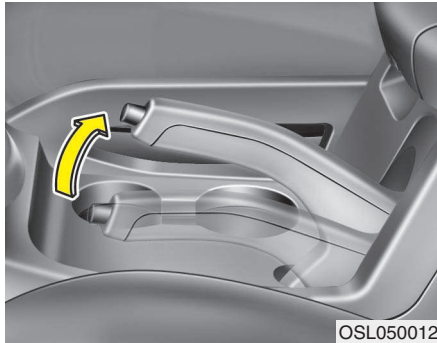

OSL050012

**Con la mano**

Para activar el freno de estacionamiento, en primer lugar accione el freno de pie y, a continuación, sin presionar el botón de liberación, estire de la palanca del freno de estacionamiento hacia arriba todo lo que se pueda.

Además, al aparcar el vehículo en una pendiente, se recomienda que la palanca de cambio esté situada en la marcha baja apropiada para vehículos de transmisión manual o en la posición de estacionamiento para vehículos de transmisión automática.

**⚠ PRECAUCIÓN**

*Conducir con el freno de estacionamiento activado causará el desgaste excesivo de la almohadilla del freno y del rotor del freno.*



OLM059015

**Liberar el freno de estacionamiento**

**Con el pie**

Para activar el freno de estacionamiento, pulse el pedal del freno de estacionamiento por segunda vez mientras pisa el freno de pie. El pedal se extenderá automáticamente a la posición de no pisado.

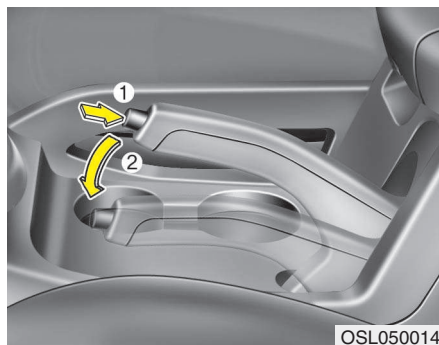

### Con la mano

Para liberar el freno de estacionamiento, en primer lugar accione el freno de pie y empuje la palanca del freno de estacionamiento ligeramente.

A continuación, suelte el botón (1) de liberación y baje la palanca (2) del freno de estacionamiento mientras sostiene el botón.

Si el freno de estacionamiento no se suelta, haga revisar el sistema por un distribuidor KIA autorizado.

### ⚠ ADVERTENCIA

- Para evitar que el vehículo se mueva inadvertidamente cuando está sin conductor, no utilice la palanca de cambio en vez del freno de estacionamiento. Ponga el freno de estacionamiento Y asegúrese de que la palanca del cambio está colocada firmemente en 1a (primera) o en R (marcha atrás) si el vehículo lleva cambio manual, y en P (estacionamiento) si lleva cambio automático.
- No deje nunca que un niño o una persona que desconozca el manejo del vehículo toquen el freno de estacionamiento. Si por descuido suelta el freno de estacionamiento, se pueden producir lesiones graves.
- Todos los vehículos deben tener siempre completamente aplicado el freno de estacionamiento cuando estén estacionados para evitar movimientos inadvertidos que puedan lesionar a los ocupantes o los peatones.



W-75

Compruebe el pílogo de aviso de freno girando la llave de contacto a la posición ON (sin arrancar el motor). Este pílogo se iluminará siempre que se aplique el freno de estacionamiento mientras el contacto está en las posiciones START u ON.

Antes de iniciar la marcha, asegúrese de que ha soltado por completo el freno de estacionamiento y de que el pílogo de aviso está apagado.

Si la luz de aviso del freno sigue encendida después de soltar el freno de estacionamiento mientras el motor está en funcionamiento, puede que el sistema de frenos esté averiado. La situación exige atención inmediata.

Si es posible, detenga enseguida el vehículo. Si no es posible, conduzca con la mayor precaución hasta encontrar un lugar seguro o un taller de reparación.

**Sistema antibloqueo de frenos (ABS)**

**⚠ ADVERTENCIA**

Ni el ABS (o ESP) ni el ESP evitarán accidentes provocados por maniobras incorrectas o peligrosas. Aunque el control del vehículo es mejor durante el frenado de emergencia, mantenga siempre una distancia de seguridad con los objetos situados por delante. Reduzca siempre la velocidad en condiciones de circulación difíciles.

En firmes como los indicados a continuación, la distancia de frenado de vehículos equipados con un sistema antibloqueo de frenos (o con un sistema electrónico de estabilidad) puede ser mayor que la de los que no tienen tales dispositivos.

Circule despacio en las siguientes circunstancias:

- Carreteras mal pavimentadas, de grava o cubiertas de nieve.
- Con las cadenas puestas.

(continúa)

(continúa)

- En carreteras en las que el pavimento tiene baches o diferentes niveles.

No ponga a prueba la seguridad de un vehículo equipado con ABS (o ESP) circulando a gran velocidad o en curvas ceñidas. Puede poner en peligro su seguridad y la de los demás.

El ABS vigila continuamente la velocidad de las ruedas. Si están a punto de bloquearse, el ABS modula repetidamente la presión hidráulica de los frenos.

Cuando se aplican los frenos en condiciones en las que puedan llegar a bloquearse las ruedas, se oye un cliqueteo procedente de los frenos y se nota una sensación similar en el pedal. Esto es normal, e indica que el ABS funciona.

Para obtener el máximo beneficio del ABS en una situación de emergencia, no intente modular la presión que ejerce sobre los frenos ni de bombear. Pise el pedal del freno con toda la fuerza posible, o con tanta como exija la situación, y deje que el ABS controle la fuerza que se aplica a los frenos.

### \* ATENCIÓN

Es posible que se oiga un chasquido en el compartimiento del motor cuando el vehículo empieza a moverse después de arrancar. Esto es normal e indica que el sistema antibloqueo de frenos funciona correctamente.

- Incluso con el sistema antibloqueo de frenos, el vehículo necesita recorrer cierta distancia antes de detenerse. Mantenga siempre una distancia de seguridad con el vehículo que vaya por delante del suyo.
- Reduzca siempre la velocidad antes de una curva. El sistema de antibloqueo de frenos no puede evitar los accidentes debidos al exceso de velocidad.
- En superficies sueltas o desiguales, la entrada en funcionamiento del ABS puede alargar la distancia de frenado.



W-78

### ⚠ PRECAUCIÓN

- *Si el piloto de aviso del ABS permanece encendido, el sistema podría estar averiado. No obstante, en este caso los frenos ordinarios funcionarán normalmente.*
- *La luz de aviso del ABS permanece encendida durante unos 3 segundos después de poner el contacto en ON. Durante este tiempo, el ABS realiza un autodiagnóstico, y el piloto se apaga si todo es normal. Si permanece encendida, puede que el sistema ABS esté averiado. Acuda a un concesionario autorizado de KIA tan pronto como pueda.*

### ⚠ PRECAUCIÓN

- *Si conduce sobre superficies deslizantes, como una carretera helada, y pisa el freno continuamente, el ABS se activará también de forma continua y puede llegar a encenderse el piloto correspondiente. Lleve el coche a un lugar seguro y detenga el motor.*
- *Vuelva a arrancar el motor. Si se apaga el piloto de aviso del ABS, es que el sistema funciona bien. En caso contrario, el ABS podría haberse averiado. Acuda a un concesionario autorizado de KIA tan pronto como pueda.*

**\* ATENCIÓN**

Si se arranca con la batería de otro vehículo por estar agotada la del propio, puede que el motor no funcione con la misma suavidad y que además se encienda el piloto de aviso del ABS. Esto es consecuencia de la baja tensión de la batería. No significa que el ABS funcione mal.

- ¡No bombee los frenos!
- Espere a que se recargue la batería antes de poner en marcha el vehículo.

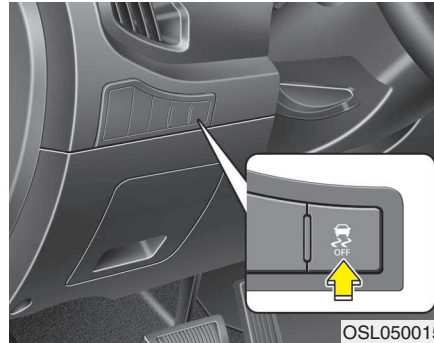

**Programa electrónico de estabilidad (ESP) (opcional)**

El programa electrónico de estabilidad (ESP) está diseñado para estabilizar el vehículo en maniobras en curva. El ESP comprueba hacia dónde pretende ir el conductor y hacia dónde va realmente el vehículo. El ESP aplica frenadas diferentes a cada rueda e interviene en el sistema de gestión del motor para estabilizar el vehículo.

**⚠ ADVERTENCIA**

No circule nunca a una velocidad excesiva para las condiciones de la carretera o demasiado deprisa en curva. El sistema electrónico de estabilidad (ESP) no evita los accidentes. Una velocidad excesiva en curva, las maniobras abruptas y el deslizamiento sobre superficies húmedas pueden provocar accidentes. Sólo un conductor prudente y atento puede prevenir accidentes evitando maniobras que hagan que el vehículo pierda fuerza de tracción. Aunque tenga ESP instalado, adopte siempre todas las precauciones normales para conducir, especialmente circular a una velocidad adecuada a las circunstancias.

El programa electrónico de estabilidad (ESP) es un sistema electrónico diseñado para ayudar al conductor a mantener el control del vehículo en condiciones adversas. No sustituye a las prácticas de conducción seguras. Diversos factores, como la velocidad, las condiciones del pavimento y la forma de conducir, pueden influir en la eficacia del ESP para evitar la pérdida de control. Es responsabilidad del conductor circular y tomar las curvas a velocidades razonables, dejando un margen de seguridad suficiente.

Cuando se aplican los frenos en condiciones en las que puedan llegar a bloquearse las ruedas, se oye un cliqueteo procedente de los frenos y se nota una sensación similar en el pedal. Esto es normal, e indica que el ESP funciona.

### \* ATENCIÓN

Es posible que se oiga un chasquido en el compartimiento del motor cuando el vehículo empieza a moverse después de arrancar. Esto es normal e indica que el programa electrónico de estabilidad funciona correctamente.

### Funcionamiento del ESP

#### ESP activado



- Cuando se lleva el contacto a ON, se encienden los pilotos indicadores ESP y ESP OFF durante unos 3 segundos, y queda iluminado el ESP.
- Para desactivar el ESP, pulse el botón ESP OFF durante al menos medio segundo estando el contacto en ON (el piloto ESP OFF se ilumina). Para activar el ESP, pulse el botón ESP OFF (el piloto correspondiente se apaga).
- Cuando arranque el motor, oirá un ligero golpeteo. Se trata del ESP que efectúa una comprobación automática del sistema, y no indica ningún fallo.

#### Cuando está en funcionamiento



Cuando el ESP está funcionando, el piloto indicador ESP parpadea.

- Cuando el programa electrónico de estabilidad funciona correctamente, se percibe en el vehículo una pulsación ligera. Se trata solamente del efecto del control del freno, y no indica nada extraño.
- Al salir de una zona embarrada o deslizante, es posible que al pisar el pedal del acelerador no aumente el régimen del motor.

**Interrupción del funcionamiento del ESP**

**ESP desactivado**



- Para cancelar el funcionamiento del ESP, presione el botón ESP OFF (se ilumina el piloto indicador ESP OFF).
- Si se lleva el contacto a la posición LOCK mientras el EPS está apagado, éste continuará apagado. Al arrancar de nuevo el motor, el ESP volverá a encenderse automáticamente.



**Piloto indicador**

Cuando se lleva el contacto a ON, el piloto indicador se ilumina, y se apaga a continuación si el sistema ESP funciona correctamente.

El piloto indicador ESP parpadea siempre que el ESP entra en acción o se enciende cuando ESP deja de funcionar estando encendido.

El piloto indicador ESP OFF se enciende : cuando se apaga el ESP con el botón.

**PRECAUCIÓN**

*Circular con llantas o neumáticos de distintas dimensiones puede hacer que el sistema ESP no funcione correctamente. Cuando cambie los neumáticos, asegúrese que son de las mismas dimensiones que los originales.*

**ADVERTENCIA**

**El programa electrónico de estabilidad es solamente una ayuda para la conducción; conduzca con cuidado, reduciendo la velocidad en carreteras con curvas, con nieve o con hielo. Conduzca despacio y no intente acelerar cuando la luz indicadora ESP parpadee o cuando la superficie de la carretera sea deslizante.**



### Desactivación del ESP

#### Durante la marcha

- Es buena idea mantener encendido el ESP siempre que sea posible en la conducción diaria.
- Para apagar el ESP durante la marcha, presione el botón ESP OFF mientras circula por una recta.



#### ADVERTENCIA

No presione nunca el botón ESP mientras el ESP esté en acción (la luz indicadora ESP parpadeará).

Si se apaga el ESP mientras está en acción, el vehículo podría patinar y quedar sin control.

#### \* ATENCIÓN

- Si coloca el vehículo en un banco de pruebas, asegúrese de que ESP está desactivado (se iluminará el piloto ESP OFF). Si se deja puesto el ESP, éste puede evitar que aumente la velocidad del vehículo y falseará el diagnóstico.
- Apagar el ESP no afecta al funcionamiento del ABS ni de los frenos.

### Gestión de estabilidad de vehículo (VSM) (opcional)

Este sistema proporciona una mejora en la repuesta de la dirección y la estabilidad del vehículo si conduce en una carretera resbaladiza o si el vehículo detecta cambios en el coeficiente de fricción entre las ruedas derechas e izquierdas al frenar.

#### Operación VSM

Cuando el ESP esté activo, el indicador ESP () parpadeará.

Cuando la gestión de estabilidad del vehículo funciona correctamente, puede percibirse una ligera pulsación del vehículo y/o una respuesta de dirección anormal (EPS). Se trata del efecto del control de frenado y EPS y no es ninguna situación anómala.

#### El VSM no funciona cuando:

- Al conducir en una carretera ladeada con pedientes o cuestas
- Al conducir marcha atrás
- El indicador ESP-OFF () permanece encendido en el tablero de instrumentos.
- El indicador EPS permanece encendido en el tablero de instrumentos

### Operación VSM OFF

Si pulsa el botón ESP OFF para apagar el ESP, el VSM se cancelará y se ilumina el indicador ESP OFF ()

Para encender el VSM, púlselo de nuevo. El indicador ESP OFF se apaga.

#### Indicador de avería

El VSM puede desactivarse aunque no cancele el VSM operation pulsando el interruptor ESP-OFF. Esto indica que se ha detectado una avería en algún punto del sistema Dirección asistida electrónica o en el sistema VSM. Si el indicador ESP () o el testigo de advertencia EPS, lleve su vehículo a un distribuidor KIA autorizado para que comprueben el sistema.

#### \* ATENCIÓN

- El VSM está diseñado para funcionar a más de 15 km/h (9 mph) en las curvas.
- El VSM está diseñado para funcionar a más de 30 km/h (18 mph) cuando el vehículo frena en una carretera con grietas- Una carretera con grietas tiene superficies con diferentes fuerzas de fricción.

**⚠ ADVERTENCIA - Arrastrar un remolque**

- El sistema de control de estabilidad del vehículo no sustituye a las prácticas de conducción segura, simplemente es una función suplementaria. Es responsabilidad del conductor comprobar siempre la velocidad y la distancia con el vehículo que le precede. Agarre siempre firmemente el volante mientras conduce.
- Su vehículo está diseñado para activarse según las intenciones del conductor, incluso si tiene el VSM instalado. Siga siempre todas las precauciones normales para una conducción a una velocidad segura según las inclemencias del tiempo o si se trata de un carretera deslizante.
- Si conduce con diferentes tamaños de rueda o de neumático podría provocar la avería del VSM. Al cambiar los neumáticos, asegúrese de que son del mismo tamaño que los neumáticos originales.

**Control de ayuda de arranque de colina (HAC) (opcional)**

Un vehículo tiene tendencia a deslizar hacia atrás en una colina cuando arranca después de parar. El control de arranque en colina (HAC) evita que el vehículo resbale accionando automáticamente los frenos durante 2 segundos. Los frenos se sueltan cuando se pisa el pedal del acelerador o después de 2 segundos.

**⚠ ADVERTENCIA**

El HAC se activa durante 2 segundos, es decir, cuando se está arrancando el vehículo siempre se pisa el pedal del acelerador.

**\* ATENCIÓN**

- HAC no funciona cuando la palanca de cambios de la transmisión está en P (Estacionamiento) o en posición N (punto muerto).
- El HAC se activa incluso cuando el ESP está apagado pero no se actiav cuando el ESP no funciona correctamente.

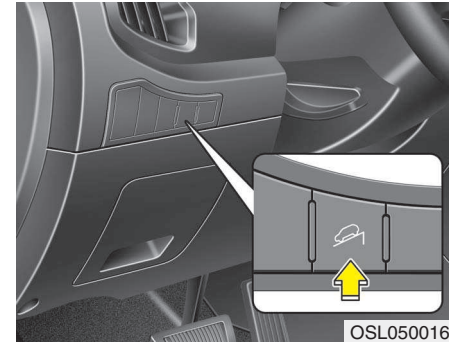





**Control de frenada cuesta abajo (DBC) (opcional)**

El control de frenada cuesta abajo (DBC) ayuda al conductor a bajar una cuesta sin que el conductor pise el pedal del freno. Baja el vehículo por debajo de 8 km/h (5 mph) y permite que el conductor se concentre en dirigir el volante.

DBC está por defecto en la posición OFF si el encendido está en posición ON.

El DBC puede encenderse o apagarse pulsando un botón.

Mode	Indicador	Descripción
<b>En espera</b>	 iluminar	Pulse el botón DBC cuando la velocidad del vehículo es inferior a 40 km/h. El sistema DBC se encenderá y permanecerá en el modo "en espera". El sistema no se enciende si la velocidad del vehículo es superior a 40 km/h.
<b>Activado</b>	 parpadear	En el modo en espera, si la velocidad del vehículo es inferior a 35 km/h mientras baja una cuesta, el DBC se activará automáticamente.
<b>Temporalmente desactivado</b>	 iluminar	En el modo activado, el DBC se desactivará temporalmente en las siguientes condiciones: <ul style="list-style-type: none"> <li>• La cuesta no demasiado empinada</li> <li>• Se pulsa el pedal del acelerador o del freno.</li> </ul> Una vez eliminadas las condiciones anteriores, el DBC se volverá a activar de nuevo.
<b>OFF</b>	 no iluminar	El DBC se apagará en las siguientes condiciones: <ul style="list-style-type: none"> <li>• Vuelve a pulsar el botón del DBC.</li> <li>• La velocidad del vehículo es superior a 60 km/h.</li> </ul>

**\* ATENCIÓN**

- El DBC no se coloca en ON en la posición P (estacionamiento).
- El DBC puede no activarse si el ESP (o BAS) está activado.
- Puede haber ruidos o vibraciones desde los frenos cuando se activa el DBC.
- La luz de freno trasera se enciende si el DBC está activado.
- En cuestas muy empinadas aunque pise el pedal del freno o del acelerador, el DBC no se desactivará.
- Apague siempre el DBC cuando conduzca en carreteras normales. El DBC podría activarse desde el modo standby al tomar una curva cerrada o en carreteras con baches.
- DBC podría activar y pararse el motor en los vehículos con una transmisión manual si conduce en 3ª (o más) con en posición DBC on. No encienda el DBC cuando conduce en 3ª (o más).

**⚠ ADVERTENCIA**

Si se ilumina el indicador rojo de DBC, el sistema está sobrecalentado o existe algún problema. El DBC no se activará. Si el indicador rojo DBC se ilumina aunque el sistema DBC haya enfriado, lleve a revisar el sistema a un distribuidor KIA autorizado.

## Buenas prácticas de frenado

### ADVERTENCIA

- Cuando abandone o aparque el vehículo, ponga siempre el freno de estacionamiento en la medida de lo posible y coloque la transmisión del vehículo en posición de aparcamiento (automático) o en primera o en marcha atrás (manual). Los vehículos que no tienen el freno de estacionamiento completamente enganchado corren riesgo de moverse de forma desapercibida causando daños al propio conductor y a terceros.
- Todos los vehículos deben tener el freno de estacionamiento puesto al aparcar para evitar movimientos involuntarios del vehículo que podrían causar daños a sus ocupantes o a peatones.

- Al arrancar desde parado y antes de emprender la marcha, compruebe que el freno de estacionamiento no está puesto y que el piloto del freno de estacionamiento está apagado.
- Cuando se circula sobre agua se pueden mojar los frenos. También pueden mojarse cuando se lava el vehículo. Los frenos mojados pueden ser peligrosos. El vehículo tardará en detenerse si los frenos están mojados. Unos frenos mojados pueden hacer que el vehículo se vaya hacia un lado. Para secar los frenos, aplíquelos con suavidad hasta que la acción de frenado vuelva a ser normal, teniendo cuidado para mantener el control del vehículo en todo momento. Si la acción de frenado no vuelve a ser normal, párese tan pronto como pueda hacerlo con seguridad y solicite asistencia a un concesionario KIA.
- No baje las pendientes con el vehículo en punto muerto. Es muy peligroso. Lleve siempre una velocidad medida, utilice los frenos para decelerar y cambie a una marcha más corta para que el freno del motor ayude a mantener una velocidad segura.
- No conduzca con el pie en el pedal del freno. Dejar el pie en el pedal del freno mientras conduce puede ser peligroso, porque los frenos se pueden calentar en exceso y perder su eficacia. También se aumenta así el riesgo de desgaste de los componentes de los frenos.
- Si se pincha una rueda en marcha, frene suavemente y mantenga recta la dirección mientras disminuye la velocidad. Cuando el vehículo vaya suficientemente lento para su seguridad, salga de la carretera y deténgase en un lugar seguro.
- Si el vehículo es de cambio automático, no deje que se deslice hacia adelante. Para evitar que se deslice hacia adelante, mantenga pisado a fondo el pedal del freno cuando el vehículo está parado.
- Tenga cuidado cuando estacione en cuesta. Active completamente el freno de estacionamiento y sitúe la palanca de cambio en P (cambio automático) o en primera o marcha atrás (cambio manual). Si el coche está cuesta abajo, gire las ruedas delanteras hacia el bordillo para que el coche no se deslice hacia abajo.

Si el coche está cuesta arriba, gire las ruedas delanteras hacia el lado opuesto al bordillo para que el coche no se deslice. Si no hay bordillo o si por otras razones es necesario evitar que el coche ruede, bloquee las ruedas.

- En determinadas condiciones, el freno de estacionamiento puede quedar bloqueado por el frío en la posición aplicada. Esto es más probable cuando hay nieve o hielo acumulados cerca de los frenos traseros o si éstos están mojados. Si hay riesgo de formación de hielo en el freno de estacionamiento, aplíquelo sólo temporalmente mientras pone el cambio en P (automático) o en primera o en marcha atrás (manual) e inmoviliza las ruedas para que no puedan girar. A continuación, suelte el freno de estacionamiento.
- No mantenga el vehículo cuesta arriba con el pedal del acelerador. El cambio podría sobrecalentarse. Utilice siempre el pedal de freno o el freno de estacionamiento.

## SISTEMA DE CONTROL DE CRUCERO (OPCIONAL)

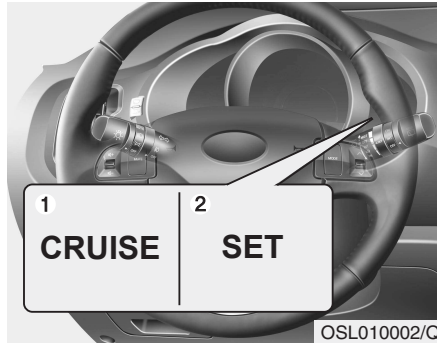

1. Indicador de velocidad de cruceo
2. Indicador de control de cruceo activado

El sistema de control de cruceo permite programar el vehículo para que mantenga una velocidad constante sin pisar el pedal del acelerador.

Este sistema está diseñado para funcionar por encima de 40 km/h (25 mph) aproximadamente.

### **⚠ ADVERTENCIA**

- Si se deja conectado el control de cruceo (piloto cruceo del cuadro de instrumentos encendido), podría activarse accidentalmente. Mantenga desconectado el sistema de control de cruceo (piloto indicador cruceo APAGADO) cuando no lo utilice para no fijar involuntariamente la velocidad.
- Utilice únicamente el sistema de control de cruceo cuando circule por autopista abierta con buen tiempo.
- No utilice el sistema de control de cruceo cuando puede no ser seguro mantener el vehículo a velocidad constante, por ejemplo, si se circula con tráfico intenso o variable o en carreteras deslizantes (con lluvia, hielo o nieve), con muchas curvas o en pendientes o rampas de más del 6%.
- Preste especial atención a las condiciones de la conducción cuando utilice el sistema de control de cruceo.

### **⚠ PRECAUCIÓN**

*Si circula a velocidad de cruceo en un vehículo de cambio manual, no cambie a punto muerto sin pisar el pedal del embrague, ya que el motor se revolucionaría demasiado. Si sucede esto, pise el pedal del embrague o desactive el interruptor ON-OFF del control de cruceo.*

### **\* ATENCIÓN**

Durante el funcionamiento normal del control de cruceo, cuando se activa o se vuelve a activar el interruptor SET después de aplicar los frenos, el control de cruceo se activará después de unos 3 segundos. Este retraso es normal.



\* Las características actuales pueden no coincidir con la ilustración.

## Para fijar la velocidad en el control de crucero:

1. Pulse el botón cruce ON-OFF (o ) situado en el volante para activar el sistema. Se encenderá el indicador cruce en el panel de instrumentos.
2. Acelere hasta alcanzar la velocidad de cruce deseada por encima de 40 km/h (25 mph).

## \* ATENCIÓN - Transmisión manual (opcional)

En vehículos de transmisión manual, pise el pedal de freno al menos una vez para ajustar el control de crucero después de encender el motor.



3. Pulse el interruptor SET- y suéltelo a la velocidad deseada. Se encenderá el piloto indicador SET en el panel de instrumentos. Suelte el acelerador al mismo tiempo. La velocidad deseada se mantendrá constante de forma automática.

*El motor puede bajar o aumentar ligeramente de régimen mientras se desciende una pendiente.*



## Para aumentar la velocidad del control de crucero

Siga uno de los métodos siguientes:

- Pulse el interruptor RES+ y manténgalo pulsado. El vehículo acelerará. Suelte el interruptor a la velocidad que desee.
- Pulse el interruptor RES+ y suéltelo inmediatamente. La velocidad de cruce aumentará en 2,0 km/h (1,2 mph) con Motor diésel cada vez que se acciona el conmutador RES+ como se ha descrito.



### Para disminuir la velocidad de cruceo

Siga uno de los métodos siguientes:

- Pulse el interruptor SET- y manténgalo pulsado. El vehículo reducirá gradualmente la velocidad. Suelte el interruptor a la velocidad que desee mantener.
- Pulse el interruptor SET- y suéltelo inmediatamente. La velocidad de cruceo disminuirá en 2,0 km/h (1,2 mph) con motor diésel cada vez que utilice el interruptor SET- de esta forma.

### Para acelerar temporalmente con el control de cruceo activado:

Si desea acelerar temporalmente mientras el control de cruceo está activado, pise el pedal del acelerador. El aumento de velocidad no interferirá con el funcionamiento del control de cruceo ni modificará la velocidad fijada.

Para volver a la velocidad fijada, retire el pie del acelerador.

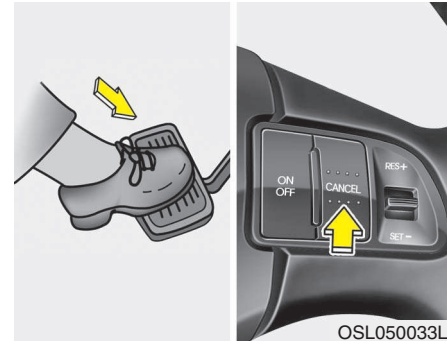

### Para anular el control de cruceo, haga una de las cosas siguientes:

- Pise el pedal del freno.
- Pise el pedal del embrague, si se trata de cambio manual.
- Cambie a N (punto muerto) si se trata de cambio automático.
- Pulse el interruptor CANCEL del volante.
- Disminuya en 20 km/h (12 mph) la velocidad del vehículo fijada en la memoria.
- Disminuya la velocidad del vehículo a menos de 40 km/h (25 mph).



Todas estas acciones anulan el funcionamiento del control de crucero (el piloto SET del panel de instrumentos se apagará). Si desea reanudar el funcionamiento del control de crucero, presione el interruptor RES+ situado en el volante. Volverá a mantener la velocidad fijada previamente.



### Para restablecer la velocidad de crucero a más de 40 km/h (25 mph):

Si ha utilizado un método distinto del interruptor cruise ON-OFF (o ) para cancelar la velocidad de crucero y el sistema sigue activado, se recuperará la velocidad fijada en último lugar al pulsar el interruptor RES+.

Pero si el vehículo circula a menos de 40 km/h (25 mph), no se recuperará la velocidad fijada.



### Para apagar el control de crucero, haga una de las cosas siguientes:

- Pulse el botón cruise ON-OFF (o ) (el piloto indicador cruise del panel de instrumentos se apagará)
- Cierre el contacto.

Cualquiera de estas acciones desconectará el control de crucero. Si quiere reanudar el funcionamiento del control de crucero, repita los pasos indicados en "Para fijar la velocidad en el control de crucero", en la página anterior.

## FUNCIONAMIENTO ECONÓMICO

El ahorro de combustible de su vehículo depende sobre todo de su estilo de conducir y del lugar y el momento en que circule.

Todos estos factores influyen en el número de kilómetros puede hacer con un litro de combustible. Para que su vehículo funcione de la manera más económica posible, utilice las siguientes sugerencias de conducción para ahorrar dinero, tanto en combustible como en averías:

- Conduzca con suavidad. Acelere poco a poco. No efectúe arrancadas espectaculares o cambios con el acelerador a fondo y mantenga una velocidad de crucero uniforme. No corra entre semáforo y semáforo. Trate de ajustar su velocidad a la del tráfico, de forma que no tenga que modificarla innecesariamente. Siempre que sea posible, evite las vías con tráfico denso. Mantenga siempre la distancia de seguridad con los otros vehículos para evitar frenadas innecesarias. De esa forma se reduce también el desgaste de los frenos.
- Conduzca a velocidad moderada. Cuanto más rápido vaya, más combustible gastará el vehículo. Conducir a velocidad moderada, especialmente por autopista, es una de las formas más eficaces de reducir el consumo.
- No conduzca con el pie en el pedal del freno o del embrague. Hacerlo aumenta el consumo de combustible y el desgaste de las piezas correspondientes. Además, conducir con el pie descansando en el pedal del freno puede provocar sobrecalentamiento de los frenos, lo que reduce su eficacia y puede tener consecuencias graves.
- Cuide los neumáticos. Manténgalos a la presión recomendada. Si la presión no es la correcta, sino excesivamente alta o baja, se produce un desgaste innecesario de los neumáticos. Compruebe la presión de los neumáticos al menos una vez al mes.
- Asegúrese de que las ruedas están correctamente alineadas. Una alineación incorrecta puede ser consecuencia de choques contra el bordillo o de circular a demasiada velocidad sobre firme irregular. Una alineación incorrecta acelera el desgaste de los neumáticos y puede causar otros problemas, además de un mayor consumo de combustible.
- Mantenga el vehículo en buen estado. Para ahorrar combustible y reducir costes de mantenimiento, haga las revisiones de su vehículo según el programa de mantenimiento que figura en el capítulo 7. Si conduce su vehículo en circunstancias de mucha exigencia, se necesita un mantenimiento más frecuente (ver capítulo 7 para más detalles).
- Mantenga limpio su vehículo. El vehículo funcionará mejor si está limpio y libre de materiales corrosivos. Es especialmente importante que no se acumulen en los bajos del coche barro, polvo, hielo, etc. Este peso añadido puede producir un mayor consumo de combustible y contribuir a la corrosión.

- Viaje con poca carga. No cargue el vehículo innecesariamente. El peso disminuye el ahorro de combustible.
  - No deje el motor al ralentí más tiempo del necesario. Si está esperando (y no circulando), apague el motor y vuelva a arrancar sólo cuando vaya a emprender la marcha.
  - Recuerde que su vehículo no requiere un largo calentamiento. Después de arrancar el motor, espere 10 a 20 segundos antes de empezar a circular. No obstante, en tiempo muy frío hay que dejar que el motor se caliente durante un poco más de tiempo.
  - No ahogue el motor ni lo pase de vueltas. El motor se ahoga cuando se circula despacio en una marcha larga, lo que hace que marche a saltos. Si ocurre esto, cambie a una marcha más corta. Pasar de vueltas el motor es hacer que gire más allá de su límite de seguridad. Se evita cambiando de marcha a las velocidades recomendadas.
  - Utilice el aire acondicionado con moderación. El sistema de aire acondicionado funciona con el motor, por lo que el consumo de combustible es mayor cuando se utiliza.
  - Si se abren las ventanillas a alta velocidad, aumenta el consumo de combustible.
  - El consumo de combustible es mayor con viento cruzado o de frente. Para compensar, en esas condiciones disminuya la velocidad.
- Mantener un vehículo en buen estado es importante tanto para la economía como para la seguridad. Por consiguiente, haga las revisiones y el mantenimiento programado en un concesionario autorizado de KIA.

 **ADVERTENCIA - Motor apagado en marcha**

**Nunca apague el motor para bajar pendientes ni en ninguna circunstancia si el vehículo está en movimiento. La dirección asistida y el servofreno no funcionarán correctamente sin el motor en marcha. En vez de ello, mantenga el motor en marcha y reduzca a una marcha adecuada para obtener el efecto de frenada del motor. Además, si se desconecta el contacto en marcha hay peligro de que el volante quede bloqueado y el vehículo sin control, con el consiguiente riesgo de lesiones graves o mortales.**

## CONDUCCIONES ESPECIALES DE CONDUCCIÓN

### Condiciones de conducción peligrosas

Si encuentra condiciones de conducción peligrosas, tales como agua, nieve, hielo, barro, arena o similares, siga estas sugerencias:

- Conduzca con cuidado y deje más distancia para frenar.
- Evite movimientos bruscos al frenar o con el volante.
- Cuando frene sin ABS, bombee con el pedal del freno con un ligero movimiento hacia arriba y hacia abajo hasta que el vehículo se detenga.

#### **ADVERTENCIA - ABS**

No bombee con el pedal de freno en un vehículo equipado con ABS.

- Si está bloqueado en la nieve, en el barro o en arena, utilice la segunda velocidad. Acelere suavemente para que no patinen las ruedas motrices.
- Cuando esté bloqueado en el hielo, en la nieve o en el barro, utilice arena, sal, cadenas para los neumáticos u otros materiales no deslizantes.

#### **ADVERTENCIA**

##### - Reducción de marcha

**Reducir de marcha con cambio automático cuando se circula por superficies deslizantes puede provocar un accidente. El brusco cambio de velocidad en los neumáticos puede hacer que éstos patinen. Tenga cuidado al reducir de marcha en superficies deslizantes.**

### Balaneo del vehículo

Si es preciso balancear el vehículo para sacarlo de la nieve, la arena o el barro, gire antes el volante a derecha e izquierda para limpiar la zona frente a las ruedas delanteras. A continuación, cambie de marcha varias veces entre 1<sup>er</sup> (Primero) y R (marcha atrás) en vehículo equipados con cambio manual o R (marcha atrás) y cualquier marcha hacia adelante en vehículos equipados con cambio automático. No fuerce el motor y procure que las ruedas patinen lo menos posible. Si después de unos cuantos intentos sigue atascado, llame a una grúa para evitar el sobrecalentamiento del motor y un posible daño a la transmisión.

#### **PRECAUCIÓN**

*Un balanceo prolongado puede provocar el sobrecalentamiento del motor, avería o fallos en el cambio y daños en los neumáticos.*

## **⚠ ADVERTENCIA - Patinar con las ruedas**

No haga patinar las ruedas, especialmente a más de 56 km/h (35 mph) Patinar las ruedas a alta velocidad cuando el vehículo está parado puede hacer que se recaliente un neumático, que estalle y cause lesiones a los transeúntes.

## **\* ATENCIÓN**

El sistema ESP (opcional) debe desactivarse antes de balancear el vehículo.

## **⚠ ADVERTENCIA**

Si su vehículo se atasca en nieve, barro, arena, etc., puede intentar moverlo hacia adelante y hacia atrás para liberarlo. No intente este procedimiento si hay personas u objetos cerca del vehículo. Durante el balanceo, el vehículo puede moverse súbitamente hacia adelante o hacia atrás cuando se desatasca, provocando lesiones o daños a personas u objetos que estén en las inmediaciones.



## **Tome las curvas con suavidad**

No frene ni cambie de marcha en curva, especialmente con el pavimento mojado. Lo ideal es tomar siempre las curvas acelerando suavemente. Si sigue estas sugerencias, el desgaste de los neumáticos será mínimo.



## **Conducir de noche**

Conducir de noche tiene más riesgo que conducir de día y obliga a ser más prudente:

- Reduzca la velocidad y aumente la distancia de seguridad con otros vehículos, dado que es más difícil ver de noche, especialmente en zonas sin iluminación.
- Ajuste los retrovisores para que los faros de otros vehículos no le deslumbren.

- En vehículos no equipados con ajuste automático de las luces, mantenga los faros limpios y correctamente alineados. Unos faros sucios o mal dirigidos harán mucho más difícil la visión por la noche.
- No mire directamente a los faros de los coches con los que se cruce. Podría deslumbrarse temporalmente, y sus ojos necesitarán varios segundos para volver a adaptarse a la oscuridad.



### Conducir con lluvia

Conducir con lluvia o sobre pavimento mojado puede ser peligroso, especialmente si no está preparado para un pavimento resbaladizo. Siga estos consejos cuando conduzca con lluvia:

- Con lluvia intensa la visión será más reducida y necesitará más distancia para detener el vehículo. Por lo tanto, reduzca la velocidad.
- Mantenga los limpiaparabrisas en buen estado. Cámbielos cuando queden vetas o zonas sin limpiar en el parabrisas.

- Si los neumáticos no están en buen estado, en caso de frenada brusca el vehículo puede patinar y sufrir un accidente. Asegúrese de llevar los neumáticos en buen estado.
- Encienda las luces para que le vean mejor.
- Cruzar grandes charcos a demasiada velocidad puede afectar a los frenos. Si debe cruzar charcos, procure ir despacio.
- Si cree que se han mojado los frenos, aplíquelos suavemente estando en marcha hasta que vuelvan a funcionar normalmente.

### Conducir por zonas inundadas

Evite circular por zonas inundadas, salvo que esté seguro de que el agua no es más profunda que la parte inferior del buje de la rueda. En cualquier caso, circule lentamente cuando atravesase zonas con agua. Aumente la distancia de seguridad, ya que los frenos podrían funcionar peor.

Después de circular a través de agua, seque los frenos aplicándolos suavemente con el vehículo a poca velocidad.

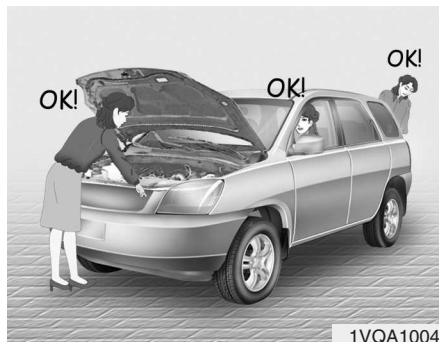

### **Circular a gran velocidad**

#### **Neumáticos**

Ajuste la presión de inflado al valor recomendado. Una presión baja causará sobrecalentamiento, con el consiguiente riesgo de posible reventón de los neumáticos.

No utilice neumáticos gastados o en mal estado, pues se podrían deformar y romper.

#### **\* ATENCIÓN**

No sobrepase nunca la presión máxima de inflado que se indica en los neumáticos.

### **⚠ ADVERTENCIA**

- **Unos neumáticos con una presión de inflado excesiva o insuficiente degradan la conducción y pueden reventar, lo que podría provocar accidentes, lesiones e incluso la muerte. Compruebe siempre antes de conducir que los neumáticos estén correctamente inflados. Para ver las presiones correctas de los neumáticos, consulte el capítulo 8: “Neumáticos y llantas”.**
- **Es peligroso circular con neumáticos con la banda de rodadura desgastada. Los neumáticos muy gastados pueden provocar pérdida de control del vehículo, colisiones, lesiones e incluso la muerte. Es necesario cambiar lo antes posible los neumáticos gastados, que nunca se deben utilizar para circular. Compruebe siempre la banda de rodadura antes de circular con su vehículo. Para más información y límites en la banda de rodadura de los neumáticos, consulte el capítulo 7: “Neumáticos y llantas”.**

### **Combustible, refrigerante y aceite del motor**

Cuando se circula a gran velocidad, se consume más combustible que cuando se circula por ciudad. No olvide comprobar el refrigerante y el aceite del motor.

### **Correa de transmisión**

Una correa de transmisión floja o en mal estado puede producir sobrecalentamiento del motor.

## CIRCULAR EN INVIERNO



Las duras condiciones meteorológicas del invierno provocan un mayor desgaste y otros problemas. Para reducir los problemas de circular en invierno, tenga en cuenta estas recomendaciones:

### Presencia de nieve o hielo

Para circular con el vehículo por capas de nieve espesas puede necesitar neumáticos de nieve o poner cadenas. Si necesita neumáticos de nieve, elija unos equivalentes a los originales en tipo y tamaño. Unos neumáticos inadecuados pueden degradar la seguridad y la maniobrabilidad del vehículo. Además, puede ser muy peligroso circular deprisa, acelerar o frenar bruscamente y efectuar giros ceñidos.

Cuando frene, utilice siempre que pueda el efecto de freno del motor. Cuando se frena bruscamente en calzadas con nieve o hielo, se pueden producir patinazos. Mantenga una distancia de seguridad suficiente con el vehículo le precede. Frene con suavidad. Tenga en cuenta que las cadenas mejoran la tracción, pero no evitan que el vehículo patine hacia los lados.

### \* ATENCIÓN

Las cadenas no están autorizadas en todas partes. Compruebe las normas locales antes de montar cadenas en los neumáticos.

### Neumáticos de nieve

Si instala neumáticos de nieve en su vehículo, asegúrese de que son radiales y de las mismas dimensiones y carga admisible que los originales. Monte los neumáticos de nieve en las cuatro ruedas para equilibrar la conducción en cualquier circunstancia meteorológica. Recuerde que la fuerza de tracción que proporcionan los neumáticos de nieve en pavimentos secos puede no ser tan grande como la de los neumáticos originales. Circule con precaución incluso cuando las carreteras estén libres de nieve. Consulte al vendedor de neumáticos sobre las máximas velocidades recomendadas.

### **⚠ ADVERTENCIA - Dimensiones de los neumáticos de nieve**

**Los neumáticos de nieve deben ser de dimensiones y tipo similares a los normales del vehículo. De otra forma, la seguridad y el manejo del vehículo se verían afectados negativamente.**

*No instale ruedas con clavos sin comprobar antes las normas locales sobre posibles restricciones de su uso.*





### ***Cadenas de neumáticos***

Como los flancos de los neumáticos radiales son más delgados, pueden sufrir daños al montar en ellos algunos tipos de cadenas para nieve. Por lo tanto, se recomienda utilizar neumáticos de nieve en lugar de cadenas. No instale cadenas en vehículos equipados con llantas de aluminio, ya que podría estropearlas. Si debe utilizar cadenas, use unas del tipo de alambre con un espesor de menos de 1,5 cm (0,59 pulgadas). Los daños al vehículo provocados por el uso de cadenas inadecuadas no están cubiertos por la garantía del fabricante.

Si tiene que usar cadenas, móntelas en las ruedas de tracción, siguiendo estas normas:

Tracción a dos ruedas: Ruedas delanteras

Tracción a las cuatro ruedas: Todas las ruedas

Si no dispone del juego completo de cadenas para un vehículo con tracción a las cuatro ruedas, las cadenas podrían montarse sólo en las ruedas delanteras.

### **⚠ PRECAUCIÓN**

- ***Asegúrese de que las cadenas son del tipo y las dimensiones adecuados para los neumáticos. Unas cadenas inadecuadas pueden provocar daños a la carrocería y la suspensión del vehículo que podrían no estar cubiertas por la garantía del fabricante de su vehículo. Además, los ganchos de conexión de las cadenas pueden sufrir daños al entrar en contacto con piezas del vehículo y soltarse. Asegúrese de que las cadenas son de clase SAE con certificación "S".***
- ***Compruebe siempre la instalación de las cadenas después de recorrer aproximadamente de 0,5 a 1 km (0,3 a 0,6 millas) para cerciorarse de que están bien montadas. Tense o vuelva a montar las cadenas si están sueltas.***

**Montaje de las cadenas**

Siga las instrucciones del fabricante y móntelas lo más ajustadas que sea posible. Circule lentamente con las cadenas. Si oye que las cadenas rozan con la carrocería o con el chasis, pare y apriételas. Si todavía rozan, reduzca la velocidad hasta que dejen de hacerlo. Retire las cadenas en cuanto llegue a una zona sin nieve.

**⚠ ADVERTENCIA - Montaje de las cadenas**  
 Cuando tenga que instalar cadenas, estacione el vehículo en terreno llano apartado del tráfico. Encienda los intermitentes de emergencia y, si dispone de él, coloque un triángulo de aviso detrás del vehículo. Antes de instalar las cadenas, ponga siempre el vehículo en estacionamiento (P), aplique el freno de estacionamiento y apague el motor.

**⚠ ADVERTENCIA - Cadenas para neumáticos**

- El uso de cadenas puede afectar negativamente al manejo del vehículo.
- No supere los 30 km/h (20 mph) o el límite de velocidad recomendado por el fabricante de las cadenas (el que sea más bajo).
- Conduzca con cuidado y evite baches, agujeros, giros bruscos y otras circunstancias de la conducción que puedan hacer que salte el vehículo.
- Evite giros bruscos o frenazos con las ruedas bloqueadas.

**⚠ PRECAUCIÓN**

- *Unas cadenas de dimensiones inadecuadas o mal montadas pueden provocar daños a los frenos, la suspensión, la carrocería y las ruedas del vehículo.*
- *Deténgase y tense las cadenas siempre que oiga que golpean en el vehículo.*

**Utilice refrigerante de etilenglicol de alta calidad**

Su vehículo sale de fábrica con refrigerante de etilenglicol de alta calidad en el sistema de refrigeración. Es el único tipo de refrigerante que debe utilizar, ya que evita la corrosión del sistema de refrigeración, lubrica la bomba de agua y evita la congelación. Cambie o reponga el refrigerante siguiendo el programa de mantenimiento del capítulo 7. Antes del invierno, compruebe el refrigerante para asegurarse de que el punto de congelación es suficiente para las temperaturas que se prevén en la estación fría.

**Compruebe la batería y los cables**

El invierno supone una carga extra para la batería. Inspeccione visualmente la batería y los cables, como se describe en el capítulo 7. Un concesionario autorizado de KIA o una estación de servicio pueden comprobar el nivel de carga de la batería.

### **Si es necesario, cambie a aceite de invierno**

En ciertos climas, se recomienda utilizar un aceite de menor viscosidad en tiempo frío. Consulte las recomendaciones sobre este particular en el capítulo 8. Si no está seguro de qué aceite utilizar, consulte a un concesionario autorizado de KIA.

### **Compruebe las bujías y el sistema de encendido**

Inspeccione las bujías como se indica en el capítulo 7 y cámbielas si es necesario. Compruebe también todos los cables de encendido para asegurarse de que no tienen grietas, no están gastados y no presentan ningún daño.

### **Para evitar que se congelen las cerraduras**

Para evitar que se congelen las cerraduras, inyecte en ellas un líquido anticongelante o glicerina autorizados. Si una cerradura está cubierta de hielo, para eliminarlo inyecte en ella un líquido anticongelante autorizado. Si la cerradura está congelada por dentro, es posible que pueda descongelarla utilizando una llave previamente calentada. Maneje con cuidado la llave caliente para evitar quemaduras.

### **Utilice un anticongelante autorizado en el sistema lavaparabrisas**

Para evitar que se congele el agua del sistema lavaparabrisas, añada un anticongelante autorizado siguiendo las indicaciones del envase. En los concesionarios autorizados de KIA y en la mayoría de las tiendas de repuestos hay anticongelantes para el lavaparabrisas. No utilice el anticongelante del refrigerante del motor u otros tipos no autorizados, ya que pueden estropear la pintura.

### **No deje que se congele el freno de estacionamiento**

En determinadas condiciones, el freno de estacionamiento puede quedar bloqueado por el frío en la posición aplicada. Esto es más probable cuando hay nieve o hielo acumulados cerca de los frenos traseros o si éstos están mojados. Si hay riesgo de formación de hielo en el freno de estacionamiento, aplíquelo sólo temporalmente mientras pone el cambio en "P" (transmisión automático) o en primera o en marcha atrás (manual) e inmoviliza las ruedas para que no puedan girar. A continuación, suelte el freno de estacionamiento.

### **No deje que se acumule hielo y nieve debajo del vehículo**

En determinadas circunstancias, se puede acumular nieve y hielo bajo los guardabarros e influir negativamente en la dirección. Cuando circule en condiciones meteorológicas duras en invierno, compruebe periódicamente los bajos del coche para asegurarse de que el movimiento de las ruedas delanteras y los componentes de la dirección no están obstaculizados.

### **Llevar equipo de emergencia**

Dependiendo de la dureza del clima en el que circule, debe llevar un equipo de emergencia adecuado. Algunos de los elementos que debería son cadenas, cables o cadenas para ser remolcado, linterna, bengalas de emergencia, arena, una pala, cables de arranque con otra batería, un rascador de hielo para las ventanillas, guantes, un paño para el suelo, prendas de abrigo, una manta, etc.

## ARRASTRE DE UN REMOLQUE (PARA EUROPA)

Si quiere arrastrar un remolque con el coche, consulte en la Jefatura de Tráfico de su país para conocer sus requisitos legales.

Dado que la legislación es diferente en cada país, los requisitos para los remolques, automóviles u otros tipos de vehículos o dispositivos pueden variar. Para más detalles, antes de utilizar un remolque, consulte a un concesionario autorizado de KIA.

### ADVERTENCIA

#### - Arrastrar un remolque

Si no utiliza el equipo correcto y conduce de forma inadecuada, puede perder el control del vehículo cuando arrastre un remolque. Por ejemplo, si el remolque es demasiado pesado, es posible que los frenos no funcionen bien, o incluso que no funcionen. Usted y los pasajeros pueden sufrir lesiones graves o mortales. Utilice un remolque sólo si ha leído todos los pasos de este capítulo.

### ADVERTENCIA

#### - Límites de peso

Antes de remolcar, asegúrese de que el peso total del remolque, GCW (el peso bruto del conjunto), GVW (el peso bruto del vehículo), GAW (el peso bruto por eje) y la carga en el extremo de conexión del remolque están dentro de los límites admisibles.

### \* ATENCIÓN - para europa

- No debe superarse la carga máxima permitida técnicamente en el eje trasero en más de un 15% y la masa de carga máxima del vehículo en más de un 10% o 100 kg (220.4 lbs), el valor que sea inferior. En este caso, no deben superarse los 100 km/h (62.1 mph) para un vehículo de la categoría M1 o 80 km/h (49.7 mph) para un vehículo de la categoría N1.
- Cuando un vehículo de la categoría M1 está remolcando un trailer, la carga adicional sobre el dispositivo de acomplamiento del trailer puede provocar que se superen los valores de carga máxima, pero no deben superarse en más del 15 %. En este caso, no exceda los 100 km/h (62.1 mph) y aumente la presión de inflado de los neumáticos al menos 0,2 bar.

### PRECAUCIÓN

***Arrastrar un remolque de forma incorrecta puede dañar el vehículo y provocar costosas reparaciones no cubiertas por la garantía. Para arrastrar correctamente un remolque, siga los consejos de este capítulo.***

Su vehículo puede arrastrar un remolque. Para conocer la capacidad de arrastre de su vehículo, lea la información sobre “Peso del remolque” que aparece más adelante en este capítulo.

Recuerde que arrastrar un remolque es distinto que conducir el vehículo sin él. El remolque modifica la conducción, la duración y el consumo de combustible. Arrastrar un remolque con seguridad y con buenos resultados requiere disponer del equipo correcto, y utilizarlo adecuadamente.

Este capítulo contiene muchos consejos y normas de seguridad importantes y sancionados por la experiencia sobre arrastre de remolques. Muchos de ellos son importantes para su seguridad y la de sus pasajeros. Lea atentamente este capítulo antes de arrastrar un remolque.

Los componentes que soportan carga, tales como el motor, la transmisión, las ruedas y los neumáticos, están sometidos a un trabajo más duro como consecuencia del peso añadido. El motor debe trabajar a más régimen y bajo una carga mayor. Esta carga añadida genera más calor. Además, el remolque ofrece mayor resistencia aerodinámica y aumenta el esfuerzo de tracción.

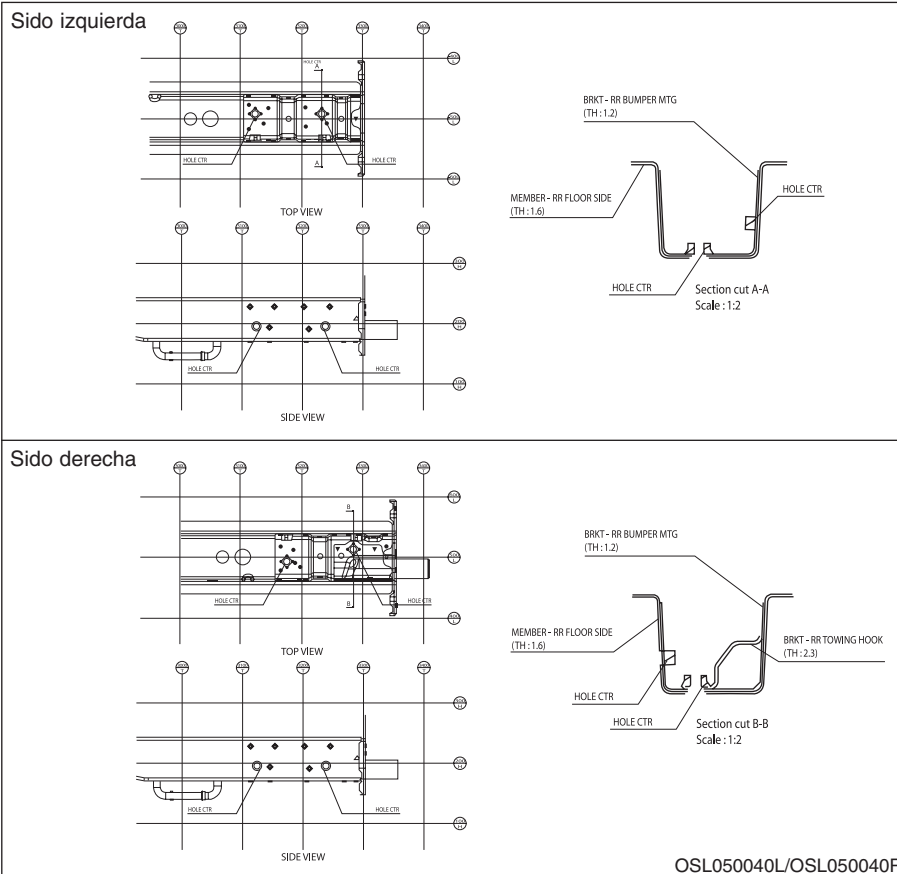

### Barras de remolque

Es importante disponer del equipo de enganche adecuado. La conducción con viento de costado, durante el adelantamiento de camiones largos o durante la conducción en calzadas irregulares son algunas razones por las que necesitará hacer uso de la barra de remolque derecha. He aquí algunas normas:

- ¿Tiene que realizar orificios en la carrocería del vehículo para montar la barra de remolque? En caso positivo, asegúre de sellar los orificios posteriormente al retirar la barra.
- Si no los sella, puede entrar en el vehículo monóxido de carbono (CO), que es letal, además de polvo y agua.
- Los paragolpes de su vehículo no están diseñados para llevar enganches. No conecte a ellos enganches de alquiler u otros tipos de enganches para paragolpes. Utilice sólo un enganche con marco que no se acople al paragolpes.
- El accesorio del enganche de los trailer KIA de está a la venta en los distribuidores autorizados de KIA.

### Cadenas de seguridad

Siempre debe instalar cadenas de seguridad entre el vehículo y el remolque. Cruce las cadenas de seguridad bajo el extremo de conexión del remolque de forma que éste no caiga a la carretera si se suelta del enganche. Las instrucciones sobre la seguridad de las cadenas las proporciona el fabricante de la barra de remolque o el fabricante del remolque. Siga las recomendaciones del fabricante para conectar cadenas de seguridad. Deje siempre holgura suficiente para girar con el remolque. Por último, no permita nunca que las cadenas de seguridad rocen con el pavimento.

### Frenos del remolque

Si el remolque lleva frenos, asegúrese de que cumplen la normativa de su país y de que están correctamente instalados y funcionan con normalidad.

Si el remolque tiene un peso superior al autorizado para remolques sin frenos, debe disponer de unos frenos propios adecuados. Lea y siga las instrucciones de los frenos del remolque para instalarlos, ajustarlos y mantenerlos de forma correcta.

- No utilice y modifique el sistema de frenos del vehículo.



#### **ADVERTENCIA**

**- Frenos del remolque**  
**No utilice un remolque con freno a menos que esté completamente seguro de que ha instalado correctamente el sistema de frenos. No es tarea de aficionados. Acuda a un taller de remolques competente y experto en este trabajo.**

### Circular con remolque

Circular con un remolque requiere cierto grado de experiencia. Antes de aventurarse a la carretera, es necesario familiarizarse con el remolque. Acostúmbrase a la sensación de conducir y frenar con el peso añadido del remolque. Recuerde siempre que el vehículo que conduce es ahora mucho más largo y tiene bastante menos capacidad de respuesta que el vehículo por sí solo.

Antes de arrancar el vehículo, compruebe la barra de remolque y la plataforma, las cadenas de seguridad, los conectores eléctricos, las luces, los neumáticos y el ajuste del espejo retrovisor. Si el remolque tiene frenos eléctricos, ponga en movimiento el vehículo y aplique con la mano el controlador del freno del remolque para asegurarse de que funcionan. De esta forma comprueba al mismo tiempo la conexión eléctrica.

Durante el viaje, observe de vez en cuando para asegurarse de que la carga va segura y de que las luces y los frenos del remolque siguen funcionando.

***Distancia de seguridad***

Mantenga una distancia de seguridad con el vehículo que va delante de al menos el doble de la que mantendría con el vehículo sin remolque. De esta forma evitará situaciones que requieran frenazos o giros bruscos.

***Adelantamiento***

Cuando arrastra un remolque, necesita más distancia para adelantar. Además, por la mayor longitud del vehículo, necesita dejar una distancia mucho mayor con el vehículo adelantado antes de volver a su carril.

***Marcha atrás***

Sostenga la parte inferior del volante con una mano. Para mover el remolque a la izquierda, mueva esa mano hacia la izquierda. Para mover el remolque a la derecha, mueva esa mano hacia la derecha. Retroceda siempre lentamente y, si es posible, haga que alguien le guíe.

***Girar***

Con remolque, el radio de giro es mayor que el normal. Téngalo en cuenta para que el remolque no choque contra bordes, bordillos, señales de tráfico, árboles u otros objetos. Evite maniobras súbitas o bruscas. Señalice con antelación.

***Señalización de giro cuando se arrastra un remolque***

Cuando se arrastra un remolque, el vehículo debe tener un piloto de indicación de giro diferente y un cableado extra. Las flechas verdes del panel de instrumentos parpadearán siempre que se indique un giro o un cambio de carril. Si están bien conectadas, las luces del remolque también parpadearán para advertir a los otros conductores de que se dispone a girar, cambiar de carril o detenerse.

Cuando se arrastra un remolque, las flechas verdes del panel de instrumentos parpadean para indicar un giro incluso si las luces del remolque están fundidas. Así pues, es posible que los conductores que le siguen no vean las señales. Es importante comprobar de vez en cuando que las luces del remolque funcionan.

También debe comprobar las luces cada vez que desconecte y vuelva a conectar los cables.

No conecte el sistema de iluminación de un remolque directamente al del vehículo. Utilice sólo cables homologados para remolque.

En un concesionario autorizado de KIA le ayudarán a instalar los cables.



### **ADVERTENCIA**

**No utilizar un sistema homologado de conexión del remolque puede provocar daños en el sistema eléctrico del vehículo y lesiones.**

### *Circular en pendiente*

Cuando empiece a bajar por una pendiente larga o empinada, reduzca la velocidad y cambie a una marcha más corta. Si no reduce de marcha, deberá utilizar demasiado los frenos, que se calentarán y no funcionarán eficazmente.

En una rampa larga, reduzca de marcha y disminuya la velocidad hasta unos 70 km/h, para reducir la probabilidad de sobrecalentamiento del motor y la transmisión.

Si el peso del trailer es mayor que el máximo autorizado para remolques sin frenos y el vehículo tiene cambio automático, cuando arrastre un remolque debe circular en D (marcha adelante).

Circulando en D (marcha adelante) cuando se arrastra un remolque, se minimiza la formación de calor y se aumenta la vida de la transmisión.

### **PRECAUCIÓN**

- ***Al arrastrar un remolque en rampas acusadas (mayores del 6%), preste mucha atención al indicador de temperatura del refrigerante del motor para asegurarse de que éste no se recalienta. Si la aguja del indicador de la temperatura del refrigerante se mueve en el dial hacia "130°C", deténgase en cuanto sea posible con seguridad. Una vez que el motor se haya enfriado lo suficiente, puede proseguir la marcha.***
- ***Debe decidir la velocidad de marcha en función del peso del remolque y de la pendiente para disminuir la probabilidad de sobrecalentamiento del motor y del cambio.***

**Estacionar en cuesta**

Normalmente, si tiene un remolque acoplado al vehículo, no debería estacionar en pendientes. El vehículo y el remolque podrían desplazarse involuntariamente cuesta abajo lesionando gravemente a personas y dañando tanto al vehículo como al remolque.

**⚠ ADVERTENCIA**  
**- Estacionar en cuesta**  
**Si estaciona un vehículo en cuesta con un remolque enganchado, pueden producirse lesiones graves o mortales en caso de que se suelte el remolque.**

No obstante, si debe estacionar el remolque en cuesta, ésta es la forma de hacerlo:

1. Lleve el vehículo al espacio de estacionamiento. Gire el volante en la dirección de la curva (a la derecha si es cuesta abajo, a la izquierda si es cuesta arriba).
2. Si el vehículo tiene transmisión manual, póngalo en punto muerto. Si el vehículo tiene transmisión automática, póngalo en P (estacionamiento).
3. Accione el freno de estacionamiento y pare el vehículo.
4. Coloque calces debajo de las ruedas del remolque en el lado cuesta abajo de las ruedas.
5. Arranque el vehículo, pise los frenos, cambie a punto muerto, suelte el freno de estacionamiento y suelte lentamente los frenos hasta que los calces del remolque absorban la carga.
6. Pise de nuevo los frenos, accione de nuevo el freno de estacionamiento y cambie a R (marcha atrás) en vehículos con transmisión manual o P (estacionamiento) en vehículos con transmisión automática.
7. Pare el vehículo y suelte los frenos, dejando accionado el freno de estacionamiento.

**⚠ ADVERTENCIA**  
**- Freno de estacionamiento**  
**Si el freno de estacionamiento no está firmemente aplicado, puede ser peligroso salir del vehículo.**  
**Si ha dejado el motor en marcha, el vehículo se puede mover súbitamente. Usted y otras personas pueden sufrir lesiones graves o mortales.**

### Cuando vaya a ponerse en marcha estacionado en cuesta

1. Con el cambio manual en punto muerto o con el cambio automático en P (estacionamiento), frene y mantenga pisado el pedal del freno mientras:
  - Arranca el motor;
  - Mete una marcha; y
  - Suelta el freno de estacionamiento.
2. Levante despacio el pie del pedal del freno.
3. Mueva el coche lentamente hasta que el remolque esté libre de los calzos.
4. Pare y haga que alguien recoja y guarde los calzos.

### Mantenimiento con remolque

Su vehículo necesitará un mantenimiento más frecuente si arrastra un remolque de forma habitual. Algunos elementos que requieren especial atención son el aceite del motor, el líquido de la transmisión automática, el lubricante de los ejes y el líquido del sistema de refrigeración. Otro aspecto importante es el estado de los frenos. Todo ello está contemplado en este manual, y el índice le ayudará a encontrar rápidamente lo que necesite. Si va a viajar con remolque, es conveniente repasar estos capítulos antes de emprender viaje.

No olvide hacer el mantenimiento del remolque y el enganche. Siga el programa de mantenimiento del remolque y compruébelo periódicamente. Preferentemente, lleve a cabo la comprobación al inicio de la etapa de cada día. Es fundamental que todos los tornillos y tuercas del enganche estén bien apretados.



### PRECAUCIÓN

- **Debido a una mayor carga durante la utilización de un remolque, en días cálidos o conduciendo cuesta arriba se puede producir sobrecalentamiento. Si la aguja del refrigerante indica sobrecalentamiento, apague el aire acondicionado y detenga el vehículo en una zona segura para enfriar el motor.**
- **Cuando arrastre un remolque, compruebe el líquido del cambio con más frecuencia.**
- **Si el vehículo no lleva aire acondicionado, monte un ventilador para el condensador a fin de mejorar las prestaciones del motor cuando se lleva remolque.**

**Si decide arrastrar un remolque**

Si decide arrastrar un remolque, tenga en cuenta algunos puntos importantes:

- Considere la posibilidad de utilizar un control de desplazamiento lateral. Pregunte al proveedor de la barra de remolque acerca del control oscilante.
- No arrastre un remolque durante los primeros 2.000 km (1.200 millas), para permitir un rodaje correcto del motor. No respetar esta precaución puede provocar averías graves al motor o a la transmisión.
- Cuando arrastre un remolque, acuda a un concesionario autorizado de KIA para recabar mayor información sobre otras cosas necesarias, como un kit de arrastre, etc.
- Conduzca en todo momento a velocidad moderada (menos de 100 km/h (60 mph))
- En rampas largas, no supere los 70 km/h (45 mph) o la velocidad señalizada para remolques, la que sea más baja.
- Esta importante consideración está relacionada con el peso:

Motor		Motor de gasolina			Motor de diesel	
		2,0L		2,4L	2,0L	
		M/T	M/T	A/T	M/T	A/T
<b>Peso máximo del remolque</b> kg (lbs.)	Sin sistema de frenos	750 (1653)	750 (1653)	750 (1653)	750 (1653)	750 (1653)
	Con sistema de frenos	1900 (4189)	1600 (3527)	1600 (3527)	2000 (4409)	1600 (3527)
<b>Máxima carga estática vertical static vertical load on de enganche</b> kg (lbs.)		80 (176)	80 (176)	80 (176)	80 (176)	80 (176)
<b>Distancia recomendada entre la rueda trasera y el mecanismo de enganche</b> mm (pulg.)		983 (38,7)				

M/T : Cambio manual  
A/T : Cambio automático

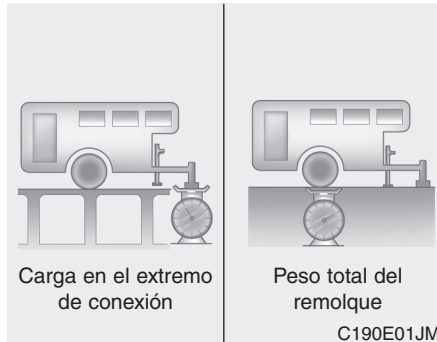

## **Peso del remolque**

¿Cuál debe ser el peso máximo de un remolque para ser seguro? Nunca debe ser mayor que el peso máximo de un remolque con frenos. Pero incluso éste puede ser excesivo.

Depende de cómo piense utilizar el remolque. Así, son importantes aspectos como velocidad, altitud, pendiente de la carretera, temperatura exterior y frecuencia con la que se utiliza el vehículo con remolque. El peso ideal del remolque puede depender también del equipamiento especial que tenga el vehículo.

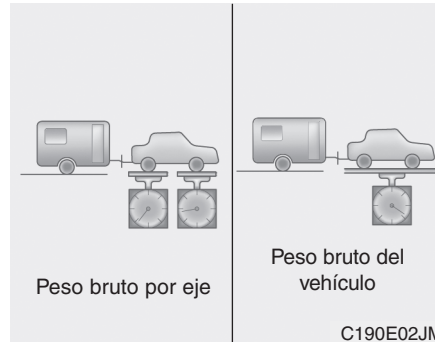

## **Peso del extremo de conexión del remolque**

La carga del extremo de conexión de todo remolque es importante, porque afecta al peso bruto total (PBT) del vehículo. Este peso incluye el peso en orden de marcha del vehículo, cualquier carga que lleve en él y las personas que vayan en el mismo. Y si lleva remolque, debe añadir al PBT la carga del extremo de conexión, porque el vehículo la tiene que transportar también.

El extremo de conexión del remolque La lengüeta del remolque debe pesar un máximo del 10 % del total del peso del remolque cargado, dentro de los límites permitidos de carga máxima de la lengüeta del trailer.

Después de cargar el vehículo, pese por separado el remolque y el extremo de conexión para ver si los pesos son adecuados. Si no lo son, es posible que pueda corregirlos simplemente cambiando de sitio algunos objetos del remolque.

## **⚠ ADVERTENCIA - Remolque**

**Nunca cargue un remolque con más peso en la parte trasera que en la delantera. La parte delantera debe soportar aproximadamente un 60% de la carga total del remolque, y la parte trasera el restante 40%.**

- **No sobrepase nunca los límites máximos de peso del remolque o del equipo de arrastre del remolque. Una carga inadecuada puede producir daños al vehículo o lesiones personales. Compruebe los pesos y las cargas en una báscula comercial o en un destacamento de la policía de tráfico equipado con báscula.**
- **Un remolque incorrectamente cargado puede provocar la pérdida del control del vehículo.**

## PESO DEL VEHÍCULO

Este capítulo le ayudará a cargar correctamente el vehículo o el remolque para mantener el peso del vehículo cargado dentro de los límites de diseño, con o sin remolque. Cargar adecuadamente el vehículo será muy rentable a efectos de las prestaciones del mismo. Antes de cargar el vehículo, familiarícese con los siguientes términos para determinar los límites de peso del mismo, con o sin remolque, que figuran en las especificaciones del vehículo y en las etiquetas de conformidad:

### Peso básico en orden de marcha

Es el peso del vehículo con el depósito lleno y todo el equipamiento de serie. No incluye ocupantes, carga ni equipamiento opcional.

### Peso en orden de marcha

Es el peso del vehículo nuevo tal como sale del concesionario más todo equipo opcional.

### Peso de la carga

Este concepto incluye todo peso añadido al peso básico en orden de marcha, incluida la carga y los equipos opcionales.

### PBE (Peso bruto por eje)

Es el peso total que soporta cada eje (delantero y trasero). Incluye el peso en orden de marcha y toda a carga útil.

### PBME (Peso bruto máximo por eje)

Es el peso máximo admisible que puede soportar un eje (delantero o trasero). Estos valores se muestran en la etiqueta de conformidad.

La carga total por eje no debe superar nunca su PBME.

### PBT (Peso bruto del vehículo)

Es el peso básico en orden de marcha más la carga real más los ocupantes.

### PBM (Peso bruto máximo del vehículo)

Es el peso máximo admisible del vehículo totalmente cargado (incluidas todas las opciones, equipos, ocupantes y carga). El PBM se muestra en la etiqueta de conformidad situada en el marco de la puerta del conductor (o acompañante delantero).

### Carga excesiva



#### **ADVERTENCIA - Peso del vehículo**

**El peso bruto máximo por eje (PBME) y el peso bruto del vehículo (PBM) figuran en la etiqueta del fabricante que está adherida a la puerta del conductor (o acompañante delantero). Sobrepasar estos límites puede provocar un accidente o daños al vehículo. Se puede calcular el peso de la carga pesando los artículos y las personas antes de ponerlos en el vehículo. Tenga cuidado de no sobrecargar el vehículo.**

**Emergencia en carretera / 6-2**

**En caso de emergencia mientras conduce / 6-2**

**Si no arranca el motor / 6-3**

**Arranque de emergencia / 6-4**

**Si se sobrecalienta el motor / 6-6**

**Si sufre un pinchazo (con la rueda de repuesto) / 6-7**

**Remolque / 6-15**

**Qué hacer en caso de emergencia**

**6**

### EMERGENCIA EN CARRETERA

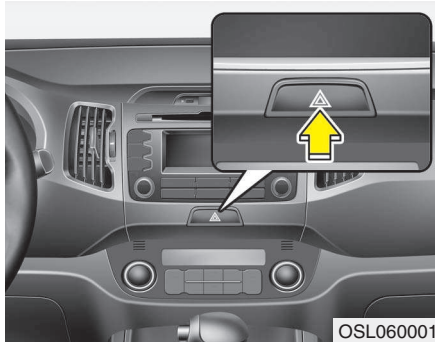

#### Intermitentes de emergencia

Los intermitentes de emergencia avisan a los demás conductores de que tengan mucho cuidado al acercarse o adelantar a su vehículo.

Debe utilizarse siempre que se realicen reparaciones de emergencia o cuando el vehículo esté parado cerca del borde de la carretera.

Pulse el intermitente de emergencia con la llave de contacto en cualquier posición. El intermitente de emergencia está situado en el panel de interruptores de la consola central. Todos los intermitentes parpadearán al mismo tiempo.

- Los intermitentes de emergencia funcionan tanto si el vehículo está parado como en movimiento.
- Los intermitentes normales no funcionan cuando están encendidos los de emergencia.
- Se debe tener cuidado al utilizar los intermitentes de emergencia mientras se remolca el vehículo.

### EN CASO DE EMERGENCIA MIENTRAS CONDUCE

#### Si el motor se cala en un un cruce o una travesía.

- Si el motor se cala en un cruce o en una travesía, ajuste la palanca de cambios en la posición N (neutra) y después empuje el vehículo a un lugar seguro.
- Si su vehículo tiene una transmisión manual y no está equipado con un interruptor de bloqueo de encendido, el vehículo puede moverse hacia delante cambiándose a 2ª o 3ª velocidad y después girando en motor de arranque sin pisar el embrague.

#### Si sufre un pinchazo mientras conduce

Si se pincha un neumático mientras conduce:

1. Levante el pie del acelerador y deje que el coche desacelere mientras conduce en línea recta. No frene inmediatamente ni intente salirse de la calzada, ya que podría perder el control del vehículo. Cuando el coche haya disminuido su velocidad suficientemente, frene con cuidado y salga de la calzada.



Aléjese de la carretera tanto como sea posible y estacione en un terreno firme y horizontal. Si se encuentra en una autopista de doble sentido, no aparque en la mediana.

2. Cuando el coche se detenga, encienda los intermitentes de emergencia, accione el freno de estacionamiento y lleve la palanca de cambio a "P" (transmisión automática) o a marcha atrás (palanca manual).
3. Haga que todos los pasajeros salgan del coche. Asegúrese de que todos salen por el lado del coche que está alejado del tráfico.
4. Cuando cambie la rueda pinchada, siga las instrucciones indicadas en esta sección

### Si el motor se para mientras conduce

1. Reduzca gradualmente la velocidad y continúe en línea recta. Salga de la carretera con cuidado hacia un lugar seguro.
2. Encienda los intermitentes de emergencia.
3. Vuelva a intentar la puesta en marcha. Si el vehículo no arranca, pida ayuda a un concesionario KIA autorizado o busque otra asistencia técnica cualificada.

## SI NO ARRANCA EL MOTOR

### Si el motor no se enciende o gira muy despacio

1. Si su vehículo está equipado con cambio automático, asegúrese de que la palanca de cambio está en "N (punto muerto)" o "P (estacionamiento)" y el freno de emergencia accionado.
2. Compruebe las conexiones de la batería para asegurarse de que están limpias y bien apretadas.
3. Encienda la luz interior. Si la luz se atenúa o se apaga cuando enciende el motor de arranque, es que la batería está descargada.
4. Compruebe las conexiones del motor de arranque para asegurarse de que están bien apretadas.
5. No empuje ni arrastre el vehículo para arrancarlo. Consulte las instrucciones para "Arrancar con la batería de otro vehículo".

### ADVERTENCIA

**Si el motor no arranca, no empuje ni arrastre el vehículo para arrancarlo. Puede causar un accidente u otros daños. Además, arrancar empujando o tirando puede sobrecargar el convertidor catalítico y provocar un incendio.**

### Si el motor gira pero no arranca

1. Compruebe el nivel de combustible.
2. Con el contacto en la posición LOCK, compruebe todos los conectores de la bobina de encendido y las bujías. Vuelva a conectar los que estén desconectados o flojos.
3. Compruebe el conducto de combustible en el compartimento del motor.
4. Si el motor sigue sin arrancar, pida ayuda a un concesionario KIA autorizado o busque otra asistencia técnica cualificada.

## ARRANQUE DE EMERGENCIA

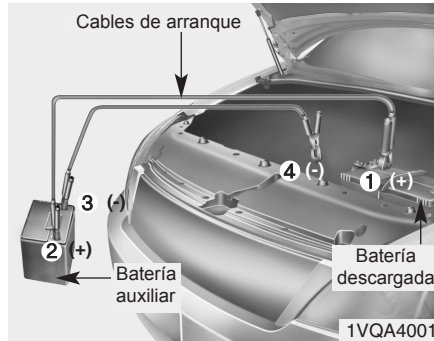

Conecte los cables en orden numérico y desconéctelos en orden inverso.

### Arrancar con la batería de otro vehículo

Arrancar con la batería de otro vehículo puede ser peligroso si se realiza de forma incorrecta. Por tanto, para evitar lesionarse o causar desperfectos al vehículo o la batería, siga los procedimientos para arrancar con la batería de otro vehículo. Si tiene dudas, le recomendamos encarecidamente que un técnico competente o un servicio de grúa lo haga por usted.

#### PRECAUCIÓN

*Utilice únicamente un sistema de arranque de 12 voltios. Puede dañar un motor de arranque de 12 voltios, el sistema de encendido y otros componentes eléctricos imposibles de reparar si usa una fuente de alimentación de 24 voltios (dos baterías de 12 voltios en serie o un grupo electrógeno de 24 voltios).*

#### ADVERTENCIA - Batería

**Nunca intente comprobar el nivel del electrolito de la batería, ya que ésta podría romperse o estallar y provocaría lesiones graves.**

#### ADVERTENCIA - Batería

- Evite las chispas y las llamas cerca de la batería. La batería produce hidrógeno, que puede estallar si se expone a una llama o una chispa.

**De no seguir estas instrucciones con precisión, podrán producirse lesiones personales graves y daños al vehículo. Si no sabe cómo seguir este procedimiento con certeza, busque asistencia cualificada.**

Las baterías de los automóviles contienen ácido sulfúrico. Dicho ácido es venenoso y altamente corrosivo. Al pinzar la batería, utilice gafas protectoras y tenga cuidado de que no le caiga ácido a su ropa ni en el coche.

- No intente arrancar con la batería de otro vehículo si la batería descargada está congelada o si el nivel del electrolito está bajo; la batería podría romperse o estallar.

**Procedimiento para arrancar con la batería de otro vehículo**

1. Asegúrese de que la batería auxiliar es de 12 voltios con el borne negativo a masa.
2. Si la batería auxiliar está en otro vehículo, no permita que los vehículos se toquen.
3. Desconecte todas las cargas eléctricas innecesarias.
4. Conecte los cables de arranque en la secuencia exacta que se muestra en la figura. Primero conecte un extremo del cable de arranque al borne positivo de la batería descargada (1) y el otro extremo al borne positivo de la batería auxiliar (2). A continuación conecte un extremo del cable de arranque al borne negativo de la batería auxiliar (3) y el otro extremo a un punto sólido, fijo y metálico (por ejemplo, el soporte elevador del motor) alejado de la batería (4). No lo conecte a ninguna parte que se mueva cuando el motor esté girando.

No deje que los cables de arranque entren en contacto con nada excepto con los bornes correctos de la batería o la masa correcta. No se apoye sobre la batería cuando realice las conexiones.



**PRECAUCIÓN -  
Cables de la batería**

***No conecte los cables de arranque del borne negativo de la batería auxiliar al borne negativo de la batería descargada. Esto puede hacer que la batería descargada se caliente excesivamente, se agriete y pierda ácido.***

5. Arranque el motor con la batería auxiliar y deje que funcione a 2000 rpm, a continuación arranque el motor del vehículo con la batería descargada.

*Si la causa que ha provocado la descarga de la batería no es evidente, haga que un concesionario autorizado KIA revise el vehículo.*

**Arrancar empujando**

No arranque el vehículo con cambio manual empujándolo, ya que puede dañar el sistema de control de emisiones.

Los vehículos equipados con cambio automático no se pueden arrancar empujando.

Siga las instrucciones de este capítulo para arrancar con la batería de otro vehículo.



**ADVERTENCIA**

**Nunca remolque un vehículo para arrancarlo, ya que el movimiento brusco que produce el motor al encenderse podría causar una colisión con el vehículo remolcador.**

### SI SE SOBRECALIENTA EL MOTOR

Si el indicador de temperatura señala sobrecalentamiento, siente una pérdida de potencia o escucha un ruido de picado o golpeteo fuerte, es probable que el motor esté demasiado caliente. En tal caso:

1. Salga de la calzada y deténgase en cuanto pueda hacerlo con seguridad.
2. Coloque la palanca de cambio en "P" (transmisión automática) o en punto muerto (cambio manual) y accione el freno de estacionamiento. Si está encendido el aire acondicionado, apáguelo.
3. Si detecta vertido de refrigerante del motor por debajo del vehículo o si sale vapor del capó, detenga el motor. No abra el capó hasta que haya dejado de salir refrigerante o haya cesado la salida de vapor. Si no aprecia fuga de refrigerante ni salida de vapor, deje el motor en marcha y compruebe que el ventilador de refrigeración del motor está en funcionamiento. Si el ventilador no funciona, apague el motor.

4. Compruebe que la correa de accionamiento de la bomba de agua está en su sitio. Si es así, compruebe su tensión. Si parece que la correa se encuentra en buen estado, compruebe si hay fuga de refrigerante en el radiador, en los manguitos o por debajo del vehículo. (Si ha estado utilizando el aire acondicionado, es normal que al parar salga agua fría).

#### ADVERTENCIA

**Cuando el motor esté funcionando, mantenga el pelo, las manos y la ropa alejados de las partes móviles, como el ventilador y las correas de transmisión, para evitar lesiones.**

5. Si la correa de accionamiento de la bomba de agua está rota o si hay fuga de refrigerante del motor, pare el motor inmediatamente y pida ayuda al concesionario KIA autorizado más próximo.

#### ADVERTENCIA

**No retire el tapón del radiador con el motor caliente. Esto puede hacer que el refrigerante salga despedido por la abertura y cause quemaduras graves.**

6. Si no encuentra la causa del sobrecalentamiento, espere a que la temperatura del motor vuelva a ser normal. A continuación, si ha habido fuga de refrigerante, añada refrigerante en el depósito con cuidado hasta que el nivel de líquido alcance la marca media del depósito.
7. Continúe con precaución y esté atento a otros signos de sobrecalentamiento. Si se sobrecalienta de nuevo, pida ayuda a un concesionario de KIA autorizado.

#### PRECAUCIÓN

**Una pérdida importante del refrigerante indica que hay una fuga en el sistema de refrigeración, y debería hacer que un concesionario KIA autorizado lo revisase tan pronto como sea posible.**

## SI SUFRE UN PINCHAZO (CON LA RUEDA DE REPUESTO, OPCIONAL)

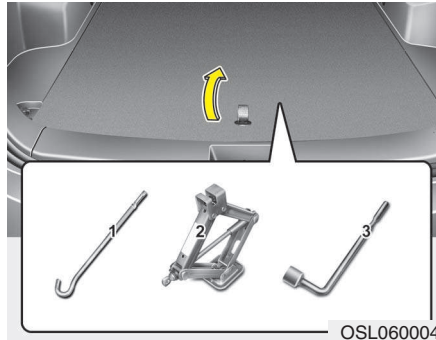

### El gato y las herramientas

El gato, la palanca del gato y la llave de las tuercas de las ruedas se encuentran en el maletero. Abra la tapa del cajón del maletero para sacar las herramientas.

- (1) Palanca del gato
- (2) Gato
- (3) Llave de las tuercas de las ruedas

### *Instrucciones para levantar el vehículo con el gato*

El gato sólo se utiliza para cambiar una rueda en caso emergencia.

Para evitar que el gato vibre cuando el vehículo está en marcha, guárdelo correctamente.

Siga las instrucciones para levantar el vehículo con el gato para reducir la posibilidad de sufrir lesiones.

### **⚠ ADVERTENCIA**

#### **- Cambiar una rueda**

- **Nunca intente reparar el vehículo en las vías de circulación, en la vía pública o en la autopista.**
- **Antes de cambiar una rueda, saque el vehículo por completo de la calzada al arcén. El gato debe usarse sobre un terreno firme y horizontal. Si no encuentra una superficie firme y horizontal fuera de la calzada, avise a una grúa.**
- **Asegúrese de utilizar las posiciones delantera y trasera correctas para apoyar el gato; no use nunca los paragolpes u otra parte del vehículo para este fin.**

**(continúa)**

(continúa)

- El vehículo puede salirse del gato fácilmente y producir lesiones graves o mortales. Ninguna persona debe colocar ninguna parte de su cuerpo bajo un vehículo que está apoyado únicamente en un gato; utilice los soportes del vehículo.
- No encienda o haga funcionar el motor mientras el vehículo esté sobre el gato.
- No permita que nadie permanezca en el interior del vehículo mientras está sobre el gato.
- Asegúrese de que todos los niños están en un lugar seguro lejos de la carretera y del vehículo que se va a levantar con el gato.



### Retirar y guardar la rueda de repuesto

Gire el perno de palomilla de apriete de la rueda en sentido antihorario.

Guarde la rueda siguiendo el proceso de desmontaje en sentido inverso.

Para impedir que la rueda de respuesto y las demás herramientas se muevan mientras el coche está en marcha, guárdelas correctamente.



### Cambiar una rueda

1. Estacione en una superficie horizontal y aplique firmemente el freno de estacionamiento.
2. Ponga la palanca de cambio en R (marcha atrás) si dispone de cambio manual o en P (estacionamiento) con cambio automático.
3. Encienda los intermitentes de emergencia.



4. Saque la llave de tuercas de las ruedas, el gato, la palanca del gato y la rueda de repuesto del vehículo.
5. Bloquee por delante y por detrás la rueda opuesta en diagonal a la posición del gato.

**⚠ ADVERTENCIA - Cambiar una rueda**

- Para evitar que el vehículo se mueva mientras se está cambiando una rueda, accione siempre a fondo el freno de estacionamiento y bloquee la rueda opuesta en diagonal a la rueda que se está cambiando.
- **Recomendamos calzar las ruedas del vehículo y que nadie permanezca dentro de él cuando se esté levantando con el gato.**



6. Afloje las tuercas de las ruedas una por una en sentido contrario a las agujas del reloj, pero no las saque hasta que la rueda se separe del suelo.

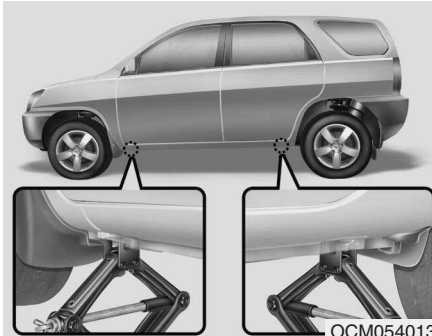

OCM054013

7. Coloque el gato delante o detrás en la posición correspondiente más cercana a la rueda que está cambiando. Sitúe el gato en los lugares designados a tal efecto bajo la carrocería. Las posiciones para colocar el gato son placas soldadas a la carrocería con dos pestañas y un punto elevado para graduar con el gato.

### **⚠ ADVERTENCIA**

#### **- Colocación del gato**

Para reducir el riesgo de lesiones, use únicamente el gato suministrado con el vehículo y colóquelo en la posición correcta; no utilice ninguna otra parte del vehículo para apoyar el gato.



OCM054012

8. Introduzca la manivela en el gato y gírela en el sentido de las agujas del reloj, elevando el vehículo hasta que la rueda se separe del suelo. Esta distancia es de aproximadamente 3 cm (1,2 in.). Antes de sacar las tuercas de las ruedas, asegúrese de que el vehículo se mantiene estable y que no hay riesgo de que se mueva o se deslice.



9. Afloje las tuercas de la rueda y retírelas con los dedos. Deslice la rueda fuera de los pernos y déjela horizontal para que no ruede. Para colocar la rueda en el cubo levante la rueda de repuesto, alinee los orificios con los pernos y deslice la rueda sobre ellos. Si le resulta difícil, incline ligeramente la rueda y haga coincidir el orificio superior de la rueda con el perno superior. A continuación mueva la rueda adelante y atrás hasta que se deslice sobre los demás pernos.

**⚠ ADVERTENCIA**

**Las llantas y los tapacubos pueden tener bordes afilados. Manéjelos con cuidado para evitar posibles lesiones graves. Antes de colocar la rueda, asegúrese de que no haya nada en ella ni en el cubo (barro, alquitrán, gravilla, etc.) que pueda impedir que la rueda quede sujeta firmemente contra el cubo.**

**Si hay algo, retírelo. Si no hay buen contacto entre las superficies de montaje de la rueda y el cubo, se pueden aflojar las tuercas y soltarse la rueda. Si se suelta una rueda, puede perderse el control del vehículo. Eso puede traducirse en lesiones graves o mortales.**

10. Para volver a colocar la rueda, sujétela en los pernos, ponga las tuercas sobre éstos y apriételas fuertemente con los dedos. Mueva la rueda para comprobar que está bien asentada y vuelva a apretar las tuercas con los dedos todo lo que pueda.
11. Baje el coche al suelo girando la llave de las tuercas de las ruedas en sentido contrario a las agujas del reloj.

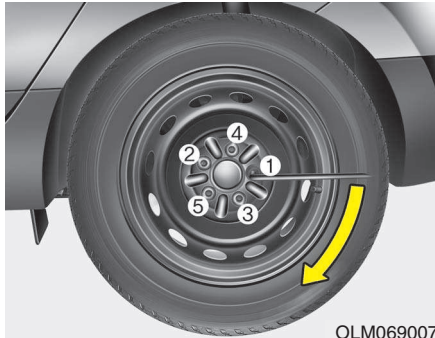

Coloque después la llave como se muestra en la figura y apriete las tuercas de la rueda. Asegúrese de que la cazoleta asienta completamente sobre la tuerca. No se ponga de pie sobre la llave ni utilice un tubo para prolongar el brazo de palanca.

Apriete por tuercas alternas hasta terminar con todas. Después, vuelva a comprobar el apriete de todas ellas. Después de cambiar una rueda, haga que un técnico apriete las tuercas con el par adecuado, tan pronto como sea posible.

### Par de apriete de las tuercas de las ruedas

Rueda de acero y de aleación de aluminio: 9~11 kg.m

Si dispone de manómetro, retire el tapón de la válvula y compruebe la presión de aire del neumático. Si la presión es menor que la recomendada, conduzca despacio hasta la estación de servicio más próxima e infle los neumáticos hasta la presión correcta. Si es excesiva, ajústela hasta que sea correcta. Vuelva a colocar siempre el tapón de la válvula después de comprobar o ajustar la presión de los neumáticos. Si no pone el tapón, puede salirse aire del neumático. Si pierde el tapón de la válvula, compre otro tan pronto como sea posible.

Después de haber cambiado las ruedas, asegure siempre la rueda pinchada en su sitio y vuelva a guardar el gato y las herramientas en su lugar habitual.



### PRECAUCIÓN

*En su vehículo se usan roscas métricas para las tuercas y los pernos. Asegúrese de que utiliza las mismas tuercas antes y después de cambiar la rueda, o si las cambia, que usa tuercas con roscas métricas y la misma configuración de bisel. Si monta una tuerca con rosca no métrica en un perno métrico o viceversa no asegurará adecuadamente la rueda al cubo y dañará el perno, por lo que tendrá que sustituirlo.*

*Tenga en cuenta que la mayoría de las tuercas de rueda no son de rosca métrica. Asegúrese de extremar el cuidado al comprobar el estilo de rosca antes de instalar las tuercas de la rueda o las ruedas. Si tiene dudas, consulte con un concesionario de KIA autorizado.*

**⚠ ADVERTENCIA**

**- Pernos de las ruedas**

Si los pernos están dañados, pueden perder su capacidad para retener la rueda. Esto podría provocar la pérdida de la rueda y una colisión con lesiones graves.

Para evitar que el gato, la palanca del gato, la llave de las tuercas de las ruedas y la rueda de repuesto vibren cuando el vehículo está en marcha, guárdelas correctamente.

**⚠ ADVERTENCIA - Presión inadecuada de la rueda de repuesto**

Compruebe la presión de inflado tan pronto como sea posible después de montar la rueda de repuesto. Ajústela a la presión especificada, si es necesario. Consulte “Neumáticos y llantas” en el capítulo 8.

**⚠ Importante: uso de la rueda de repuesto pequeña (opcional)**

Su vehículo está equipado con una rueda de repuesto pequeña. Esta rueda de emergencia ocupa menos sitio que una normal. Es más pequeña y está pensada sólo para un uso temporal.

**⚠ PRECAUCIÓN**

- **Conduzca con cuidado cuando utilice esta rueda. Sustitúyala por la rueda normal con su neumático a la primera oportunidad.**
- **No se recomienda el funcionamiento del vehículo con más de una rueda de repuesto de emergencia.**

**⚠ ADVERTENCIA**

La rueda de repuesto compacta es sólo para usos de emergencia. No conduzca el vehículo a velocidades mayores de 80km con una rueda de repuesto. El neumático original debe ser reparado o cambiado lo más pronto posible para evitar un fallo de la de repuesto que podría causar lesiones personales o la muerte.

La rueda de emergencia debe inflarse a 420 kPa (60 psi).

**\* ATENCIÓN**

Compruebe la presión de inflado después de montarla. Ajústela a la presión especificada, si es necesario.

Cuando utilice una rueda de repuesto de emergencia, observe las siguientes precauciones:

- No exceda en ningún caso los 80 km/h (50 mph); a velocidades superiores puede estropearse el neumático.
- Si la carretera así lo exige, conduzca aún más despacio para evitar cualquier riesgo. Cualquier defecto de la carretera, como un bache grande o una piedra, puede dañar gravemente la rueda.
- El uso continuo de esta rueda en carretera puede provocar su rotura, la pérdida de control del vehículo y lesiones.
- No exceda el límite de carga del vehículo ni la carga portante máxima de la rueda indicada en el flanco del neumático de repuesto de emergencia.
- Evite conducir sobre obstáculos. El diámetro de la rueda de repuesto pequeña es menor que el de una normal, y reduce la distancia al suelo en unos 2,5 cm (1 pulgada), lo que podría traducirse en daños para el vehículo.
- No lave el vehículo en máquinas automáticas mientras lleve la rueda de repuesto de emergencia.
- No utilice cadenas con esta rueda de emergencia. Al ser más pequeña, la cadena no se ajustaría correctamente. Podría dañarse el vehículo y perderse la cadena.
- No monte la rueda de repuesto de emergencia en el eje delantero si ha de conducir por nieve o hielo.
- No utilice la rueda de repuesto de emergencia en ningún otro vehículo, ya que se ha diseñado especialmente para el suyo.
- La cubierta de la rueda de repuesto de emergencia dura menos que una normal. Inspecciónela con regularidad y sustitúyala cuando se gaste por otra del mismo tamaño y diseño montada en la misma rueda.
- No utilice la cubierta de la rueda de repuesto de emergencia en ningún otra rueda, ni neumáticos estándar, neumáticos de nieve, tapacubos o estabilizadores en la rueda de repuesto de emergencia. Si lo hace, puede dañar estos elementos u otros componentes del coche.
- No utilice más de una rueda de repuesto de emergencia al mismo tiempo.
- No arrastre un remolque mientras lleve la rueda de repuesto de emergencia.

## REMOLQUE

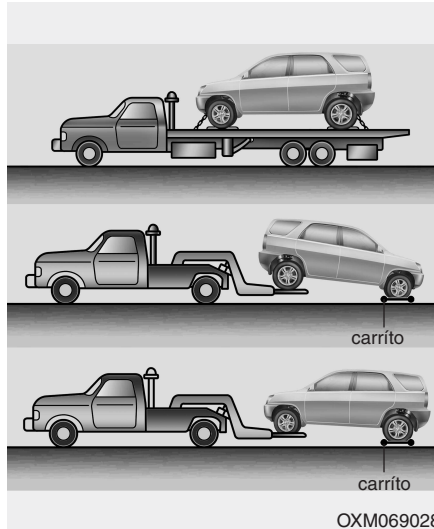

### Servicio de remolque

Si es necesario remolcar el vehículo en una emergencia, recomendamos que acuda a un concesionario autorizado de KIA o a un servicio de grúa profesional. Se necesitan seguir unos procedimientos adecuados para levantar y remolcar el vehículo y así evitar daños. Se recomienda usar carritos de transporte para las ruedas o un camión con plataforma.

Los vehículos de tracción a las cuatro ruedas hay que remolcarlos con un elevador de ruedas o con una plataforma, de modo que todas las ruedas queden en el aire.

### ⚠ PRECAUCIÓN

**No remolque un vehículo 4WD con las ruedas sobre el suelo. Ello produciría graves desperfectos en la transmisión o en el sistema 4WD.**

Los vehículos con tracción a dos ruedas se pueden remolcar con las ruedas traseras apoyadas en el suelo y las delanteras levantadas.

Si alguna de las ruedas cargadas o los componentes de la suspensión han sufrido daños o si el vehículo se está remolcando con las ruedas delanteras apoyadas en el suelo, utilice un carríto de transporte para las ruedas delanteras.

Si el remolque lo realiza una grúa comercial y no se utilizan carritos de transporte, hay que levantar siempre la parte delantera, no la trasera.

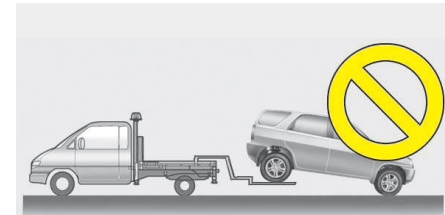

OUN046030

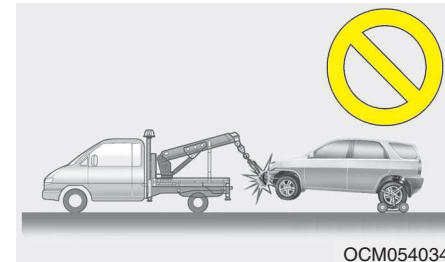

OCM054034

### ⚠ PRECAUCIÓN

- **No se debe remolcar el vehículo hacia atrás con las ruedas delanteras en el suelo, ya que podría averiarse.**
- **No remolque con un equipo de tipo eslinga. Utilice un elevador de ruedas o una plataforma.**

## Qué hacer en caso de emergencia

Cuando remolque el vehículo en una emergencia sin carritos de transporte:

1. Coloque la llave de contacto en la posición ACC.
2. Coloque la palanca de cambio en la posición N (punto muerto).
3. Suelte el freno de estacionamiento.

### PRECAUCIÓN

*Si no coloca la palanca de cambio en la posición N (punto muerto) podría dañar la caja de cambios.*

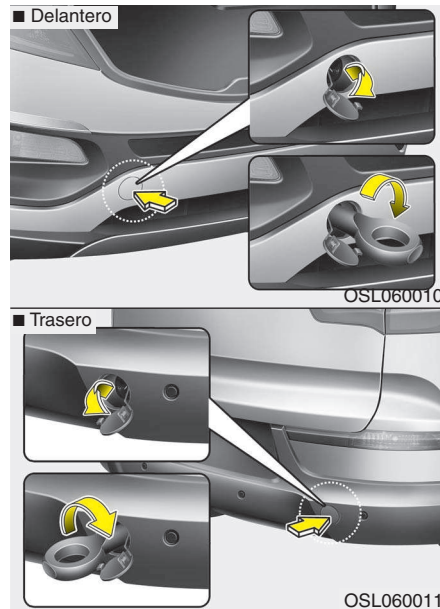

### Montaje del gancho de remolque (opcional)

1. Abra el portón y saque el gancho de remolque de la caja de herramientas.
2. Retire la tapa del paragolpes trasero presionando en su parte inferior.

3. Monte el gancho y gírelo en el sentido de las agujas del reloj hasta apretarlo bien.
4. Desmonte el gancho y coloque de nuevo la tapa cuando no lo necesite.

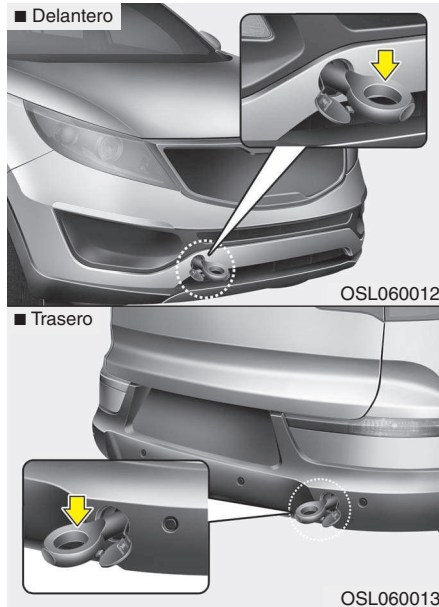

### Remolque de emergencia

Si es necesario remolcar el vehículo, recomendamos que acuda a un concesionario autorizado de KIA o a un servicio de grúa profesional.

Si en una emergencia no dispone de servicio de grúa, puede remolcar provisionalmente el vehículo con un cable o una cadena sujetos al gancho de remolque de emergencia situado bajo la parte delantera o trasera del vehículo. Tenga mucho cuidado cuando remolque el vehículo. Siempre debe haber alguien al volante del vehículo para dirigirlo y accionar los frenos.

Con el vehículo remolcado de esta forma sólo debe circularse por vías con buen firme, a distancias cortas y a velocidades reducidas. Además, las ruedas, los ejes, los elementos de tracción, motor y transmisión, la dirección y los frenos deben encontrarse en buen estado.

- No utilice los ganchos de remolque para sacar un vehículo del barro, terrenos arenosos o cualquier otro lugar del que el vehículo no pueda salir por sus propios medios.
- No remolque un vehículo más pesado que el vehículo remolcador.
- Los conductores de ambos vehículos deberían comunicarse frecuentemente.

### ⚠ PRECAUCIÓN

- **Sujete una correa de remolque a los ganchos dispuestos para este fin.**
- **Si usa otras partes del vehículo que no sean los ganchos de remolque, puede dañar la carrocería del vehículo.**
- **Utilice un cable o una cadena fabricados especialmente para remolcar vehículos. Sujete firmemente el cable o la cadena al gancho de remolque.**

- Antes de efectuar un remolque de emergencia, asegúrese de que el gancho no está dañado ni roto.
- Sujete firmemente el cable o la cadena al gancho.
- No dé tirones sobre el gancho. Aplique la fuerza de forma progresiva.
- Para evitar que se produzcan daños en el gancho, no tire desde los lados o con un ángulo vertical. Tire siempre en línea recta.

### **⚠ ADVERTENCIA**

Tenga mucho cuidado cuando remolque el vehículo.

- Evite tirones bruscos o maniobras irregulares que puedan aplicar esfuerzos excesivos sobre el gancho de remolque y sobre el cable o la cadena de arrastre. Se podrían romper el gancho y el cable o la cadena, con riesgo de lesiones o daños considerables.
- Si no se puede mover el vehículo averiado, no se empeñe en remolcarlo. Pida ayuda a un concesionario autorizado de KIA o a un servicio de grúa profesional.
- Remolque el vehículo tan en línea recta como sea posible.
- Manténgase alejado del vehículo durante el remolque.

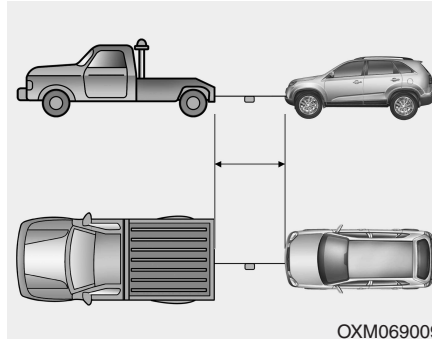

- Use un cable de remolque de menos de 5 metros de longitud. Ate un trapo de color blanco o rojo (de unos 30 cm) a la parte central del cable para ver bien éste.
- Conduzca con cuidado evitando que el cable pierda tensión.

### ***Precauciones para efectuar un remolque de emergencia***

- Gire la llave de contacto a la posición ACC para que el volante no esté bloqueado.
- Coloque la palanca de cambio en la posición N (punto muerto).
- Suelte el freno de estacionamiento.
- Pise el pedal del freno con más fuerza de lo normal, ya que se habrá reducido el rendimiento de los frenos.
- Se necesitará mayor esfuerzo para mover el volante, ya que el sistema de dirección asistida no funcionará.
- Si baja por una pendiente prolongada, los frenos pueden sobrecalentarse y se reducirá su rendimiento. Deténgase a menudo y deje que los frenos se enfrien.



**⚠ PRECAUCIÓN**

**- Transmisión Automático**

- *Si se remolca el vehículo con las cuatro ruedas sobre el suelo, solamente se puede hacer desde la parte delantera. Asegúrese de que la marcha está en punto muerto.*

*Asegúrese de que la dirección está desbloqueada colocando el contacto en la posición ACC.*

*Siempre debe haber alguien al volante del vehículo remolcado para manejar el volante y los frenos.*

- *Para evitar daños en la transmisión automática, limite la velocidad a 15 km/h (10 mph) y conduzca menos de 1,5 km (1 milla) a remolque.*
- *Antes de remolcar el vehículo compruebe las fugas de líquido de la transmisión automática bajo el vehículo.*

*Si el líquido de la transmisión automática está vertiendo, se debe utilizar un equipo de plataforma plana o de plataforma rodante.*

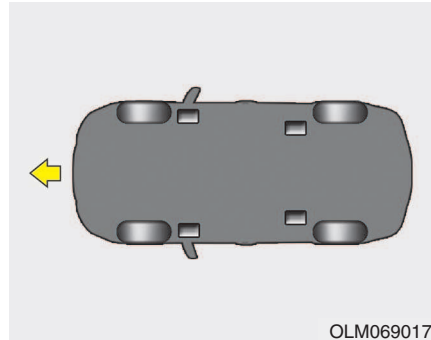

**Ganchos inferiores  
(para remolque horizontal,  
opcional)**

**⚠ ADVERTENCIA**

No utilice los ganchos situados bajo la parte delantera del vehículo para remolcar. Estos ganchos están diseñados ÚNICAMENTE para anclar el vehículo durante el transporte. Si se utilizan los ganchos inferiores para remolcar, éstos sufrirán daños y pueden causar lesiones graves.

**Compartimento del motor / 7-2**  
**Servicio de mantenimiento / 7-4**  
**Mantenimiento por el propietario / 7-6**  
**Servicio de mantenimiento programado / 7-8**  
**Explicación de los elementos de mantenimiento programado / 7-21**  
**Aceite del motor / 7-23**  
**Refrigerante del motor / 7-25**  
**Líquido de frenos / 7-28**  
**Líquido de la dirección asistida / 7-29**  
**Líquido del lavaparabrisas / 7-30**  
**Freno de estacionamiento / 7-30**  
**Filtro de combustible / 7-31**  
**Filtro de aire / 7-32**  
**Filtro de aire del climatizador / 7-34**  
**Escobillas del limpiaparabrisas / 7-36**

## Mantenimiento

7

**Batería / 7-39**  
**Neumáticos y ruedas / 7-42**  
**Fusibles / 7-55**  
**Lámparas / 7-68**  
**Cuidado del aspecto general / 7-78**  
**Sistema de control de emisiones / 7-85**

## COMPARTIMENTO DEL MOTOR

### ■ Motor de gasolina (1,6L)

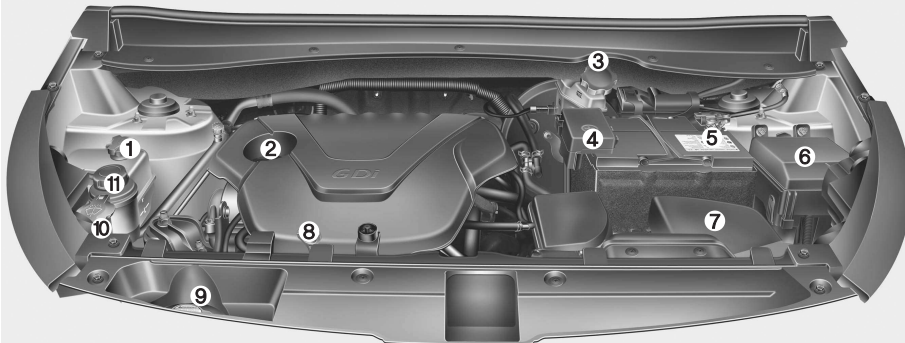

1. Depósito de refrigerante del motor
2. Tapa de la boca de llenado de aceite del motor
3. Depósito de líquido de freno
4. Terminal positivo de la batería
5. Terminal negativo de la batería
6. Caja de fusibles
7. Filtro de aire
8. Varilla de nivel del aceite del motor
9. Tapón del radiador
10. Depósito de líquido del lavaparabrisas
11. Depósito de líquido de la dirección asistida\*

\* opcional

### ■ Motor de gasolina (2,0L, 2,4L)

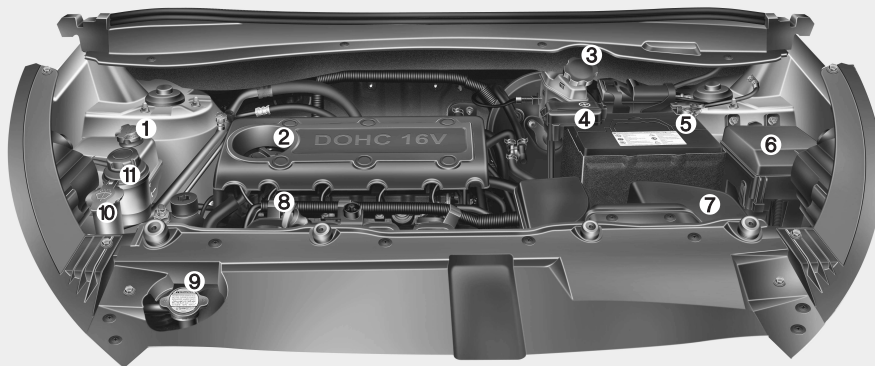

\* La compartimento del motor actual en el vehículo puede ser diferente al de la ilustración.

OSLE072001/OLM079001L

## ■ Motor diésel



1. Depósito de refrigerante del motor
  2. Varilla de nivel del aceite del motor
  3. Tapa de la boca de llenado de aceite del motor
  4. Depósito de líquido de freno
  5. Filtro de combustible
  6. Terminal positivo de la batería
  7. Terminal negativo de la batería
  8. Caja de fusibles
  9. Filtro de aire
  10. Tapón del radiador
  12. Depósito de líquido de la dirección asistida\*
  11. Depósito de líquido del lavaparabrisas
- \* opcional

※ La compartimento del motor actual en el vehículo puede ser diferente al de la ilustración.

OLM079002L

### SERVICIOS DE MANTENIMIENTO

Se debe tener mucho cuidado cuando se realizan tareas de mantenimiento o inspección para evitar daños al vehículo y lesiones a las personas.

Si tiene alguna duda referente a la inspección o al servicio de su vehículo, recomendamos que haga que un concesionario autorizado de KIA realice esa tarea.

Los concesionarios autorizados de KIA tienen técnicos preparados en fábrica y repuestos auténticos de KIA para atender adecuadamente su vehículo. Si desea asesoramiento y servicio de calidad, consulte con un concesionario autorizado de KIA.

Un servicio inadecuado, incompleto o insuficiente puede ocasionar problemas de funcionamiento del vehículo que acarreen daños en el mismo, accidentes o lesiones.

#### Responsabilidad del propietario

#### \* ATENCIÓN

**El servicio de mantenimiento y la conservación de los documentos son responsabilidad del propietario**

Debe conservar los documentos que demuestren que se ha realizado un mantenimiento adecuado del vehículo, de acuerdo con las tablas de servicio de mantenimiento programado que aparecen en las páginas siguientes. Necesitará esta información para demostrar, con vistas a la garantía del vehículo, el cumplimiento de los requisitos de mantenimiento y servicio.

En el Pasaporte de Servicios encontrará información detallada sobre la garantía.

No se incluyen en la garantía las reparaciones y los ajustes que sean consecuencia de un mantenimiento inadecuado o de la ausencia del mismo.

Recomendamos que el mantenimiento y la reparación de su vehículo los efectúe un concesionario autorizado de KIA. Un concesionario autorizado de KIA cumple los elevados niveles de calidad de servicio establecidos por KIA y recibe su soporte técnico con objeto de proporcionarle a usted un alto nivel de satisfacción por el servicio.

### Precauciones en el mantenimiento realizado por el propietario

Un servicio inadecuado o incompleto puede acarrear percances. En este capítulo sólo se dan instrucciones para aquellos aspectos del mantenimiento que son fáciles de llevar a cabo.

Como se ha explicado anteriormente, ciertas operaciones solamente las puede efectuar un concesionario autorizado de KIA con herramientas especiales.

### \* ATENCIÓN

Un mantenimiento inadecuado por parte del usuario durante el periodo de garantía puede afectar a la cobertura de ésta. Consulte los detalles en el Libro de garantía y mantenimiento que se entrega con el vehículo. Si no está seguro de algún procedimiento de servicio o mantenimiento, encárguelo a un servicio oficial KIA.

### ADVERTENCIA

#### - Tareas de mantenimiento

- La realización de tareas de mantenimiento en un vehículo puede ser peligrosa. Se pueden recibir lesiones importantes cuando se realizan ciertos procedimientos de mantenimiento. Si no posee los conocimientos y la experiencia suficientes, ni las herramientas y equipos adecuados para ejecutar la tarea, llévelo a un concesionario autorizado de KIA.
- Es peligroso trabajar en el compartimiento del motor cuando éste está en marcha. Todavía es más peligroso cuando se llevan puestas joyas o ropas sueltas. Pueden engancharse en partes móviles y producir lesiones. Por tanto, si debe hacer funcionar el motor mientras está trabajando bajo el capó, no lleve puesta ninguna joya (en particular anillos, pulseras, relojes y cadenas de cuello), y tampoco corbatas, pañuelos de cuello ni ninguna otra prenda suelta que pueda quedar cerca del motor o de los ventiladores de refrigeración.

### Precauciones en el vano del motor (Motor diesel)

- El inyector del piezo funciona con alta tensión (máximo 200v). Por ello, puede tener lugar los siguientes accidentes
  - El contacto directo con el inyector o con el cableado del inyector puede provocar una descarga eléctrica o lesiones en los musculos o en el sistema nervioso.

La onda electromagnética del inyector en funcionamiento puede provocar un fallo en el marcapasos.
- Siga los siguientes consejos cuando está revisando el vano del motor mientras el motor está encendido.
  - No toque el inyector, los cables del inyector ni el ordenador del motor mientras el motor esté funcionando.
  - No extraiga el conector del inyector mientras el motor está funcionando.
  - Las personas que utilicen marcapasos no deben colocarse cerca del motor mientras está arrancando o funcionando.

### **ADVERTENCIA - Motor diésel**

No trabaje nunca en el sistema de inyección con el motor en marcha o en los 30 segundos siguientes a haberlo apagado. La bomba de alta presión, el conducto común, los inyectores y los conductos de alta presión están sometidos a presiones elevadas, incluso después de parar el motor. El chorro de combustible que se produciría en caso de fuga podría provocar lesiones graves en caso de alcanzar el cuerpo del operario. Los pacientes con marcapasos no deben acercarse a menos de 30 cm de la ECU o de los cables del compartimiento del motor con éste en marcha, ya que las elevadas corrientes del sistema electrónico de control del motor producen campos magnéticos potentes.

## MANTENIMIENTO POR EL PROPIETARIO

Las listas que vienen a continuación son comprobaciones y revisiones que debe realizar el propietario o un concesionario autorizado de KIA con la periodicidad indicada para garantizar un funcionamiento seguro y fiable del vehículo.

Debe llamarse la atención del concesionario sobre cualquier condición anómala, tan pronto como sea posible.

Estas comprobaciones de mantenimiento efectuadas por el usuario no suelen estar cubiertas por la garantía y puede que se le cobre la mano de obra, las piezas y los lubricantes utilizados.

### **Programa de mantenimiento realizado por el propietario**

*Cuando se detenga para repostar:*

- Compruebe el nivel de aceite del motor.
- Compruebe el nivel de refrigerante en el depósito correspondiente.
- Compruebe el nivel de líquido del lavaparabrisas.
- Observe si los neumáticos están bajos de presión.

### **ADVERTENCIA**

Tenga cuidado cuando compruebe el nivel del refrigerante del motor si éste está caliente. Puede rebosar refrigerante hirviendo y vapor que está bajo presión. Lo que pueden ocasionar quemaduras u otras lesiones importantes.

### ***Mientras conduce el vehículo:***

- Fíjese en cualquier cambio que se produzca en el ruido del escape o si se nota olor a gases de escape dentro del vehículo.
- Compruebe si se perciben vibraciones en el volante. Observe si se requiere más fuerza para mover el volante o si se le nota que va flojo o si hay algún cambio en la dirección cuando se circula en línea recta hacia delante.
- Observe si el vehículo tiende a girar permanentemente o “tira” hacia un lado cuando se circula por una carretera horizontal y sin irregularidades.
- Al detenerse, preste atención y compruebe si se escuchan ruidos inusuales, si el vehículo tira hacia un lado, si es mayor el recorrido del pedal del freno o si se nota éste duro.
- Si se producen deslizamientos o cambios en el funcionamiento de la caja de cambios, compruebe el nivel de líquido en la misma.
- Compruebe cómo funciona la posición P (estacionamiento).
- Compruebe el freno de estacionamiento.

- Compruebe si hay fugas de líquido por debajo del vehículo (es normal que gotee agua del sistema de aire acondicionado durante o después de su uso).

### ***Por lo menos una vez al mes:***

- Compruebe el nivel de refrigerante en el depósito de recuperación correspondiente.
- Compruebe el funcionamiento de todas las luces exteriores, incluidas las luces de freno, los indicadores intermitentes de giro y las luces de emergencia.
- Compruebe las presiones de inflado de todos los neumáticos, incluido el de repuesto.

### ***Por lo menos dos veces al año (es decir, en primavera y en otoño):***

- Compruebe si hay fugas o daños en los manguitos del radiador, de la calefacción y del aire acondicionado.
- Compruebe el funcionamiento del rociado y de las escobillas del lavaparabrisas. Limpie las escobillas del limpiaparabrisas con un paño limpio humedecido con líquido.
- Compruebe la alineación de los faros.
- Compruebe el silencioso, el tubo de escape, los revestimientos y las abrazaderas.
- Compruebe el funcionamiento de los cinturones de seguridad y si muestran desgaste .
- Compruebe si están gastados los neumáticos y si están flojas sus tuercas de sujeción.



### ***Por lo menos una vez al año:***

- Limpie los orificios de desagüe de la carrocería y de las puertas.
- Engrase los goznes y los retenes de las puertas y los goznes del capó.
- Engrase los seguros y los pestillos de las puertas y del capó.
- Lubrique las juntas de goma de las puertas.
- Compruebe el sistema de aire acondicionado antes de que llegue el calor.
- Compruebe el nivel de líquido de la dirección asistida.
- Revise y lubrique los mandos y las bielas del cambio automático.
- Limpie los terminales de la batería.
- Comprobación del nivel de líquido de frenos.

## **SERVICIO DE MANTENIMIENTO PROGRAMADO**

Lleve a cabo el programa normal de mantenimiento si utiliza habitualmente el vehículo sin que se produzca ninguna de las condiciones siguientes. Si se presentara alguna de ellas, aplique el mantenimiento en condiciones de uso exigentes.

- Trayectos cortos frecuentes.
- Conducción por zonas polvorientas o arenosas.
- Uso prolongado de los frenos.
- Conducción en zonas salinas o donde se utilizan otras materias corrosivas.
- Conducción en rutas irregulares o con barro.
- Conducción por zonas montañosas.
- Periodos prolongados al ralenti o a poca velocidad.
- Conducción durante periodos largos con bajas temperaturas o en climas extremadamente húmedos.
- Más del 50% de la conducción con tráfico denso de ciudad en tiempo caluroso por encima de 32°C (90°F).

*Si se hace funcionar el vehículo en las condiciones citadas, se debe revisar, reponer o rellenar con más frecuencia que para el mantenimiento normal descrito a continuación. Después de los periodos o las distancias que se muestran en el cuadro, continúe siguiendo los intervalos de mantenimiento descritos.*

**PROGRAMA DE MANTENIMIENTO NORMAL - MOTOR DE GASOLINA**

ELEMENTO DE MANTENIMIENTO		MANTENIMIENTO INTERVALOS		Número de meses o distancia recorrida, lo que ocurra antes							
		Meses		12	24	36	48	60	72	84	96
		Millas x 1.000		10	20	30	40	50	60	70	80
		Km x 1.000		15	30	45	60	75	90	105	120
Correas de transmisión*1			I			I		I		I	
Aceite del motor y filtro del aceite del motor*2	Excepto China y Oriente Medio		R	R	R	R	R	R	R	R	
	Para China		Cambie cada 5.000 km o cada 6 meses								
	Para Oriente Medio	1,6 L	Cambie cada 5.000 km o cada 6 meses *3								
		2,0L/2,4L	Cambie cada 10.000 km o cada 12 meses *3								
Filtro del aire	Para China, India, Oriente Medio		R	R	R	R	R	R	R	R	
	Excepto China, India, Oriente Medio		I	I	R	I	I	R	I	I	
Bujías	1,6 L		Cambie cada 160.000 km (100.000 millas)*4								
	2,0L / 2,4L		Cambie cada 40.000 km (25.000 millas)*4								
Aditivos para combustible *5		Anada cada 5,000km o 6meses									

I : Revise y, si es preciso, ajuste, arregle, limpie o sustituya.

R : Sustituya.

\*1 : Ajuste el alternador y la dirección asistida (y la correa de la bomba de agua) y la correa del acondicionador de aire (opcional). Revise y, si es preciso, arregle o sustituya.

\*2 : Compruebe el nivel de aceite del motor y las posibles fugas cada 500 km (350 millas) o antes de empezar un viaje largo.

\*3 : Al conducir con temperaturas veraniegas de más de 40°C (104°F - SAUDI, UAE, OMAN, KUWAIT, BAHRAIN, QATAR, IRAN, YEMEN, ETC) o al conducir a más de 170 km/h (106 mile/h) se dan condiciones de conducción adversas.

\*4 : Para su comodidad, puede cambiarlo antes de su vencimiento cuando haga el mantenimiento de otros elementos.

\*5 : Si la gasolina de buena calidad cumple la normativa europea para combustibles (EN228) o equivalente que incluya aditivos de combustible que no está disponible, se recomienda verter una botella de aditivo. Los aditivos y la información sobre su uso están disponibles en su distribuidor KIA autorizado. No mezcle otros aditivos.

**PROGRAMA DE MANTENIMIENTO NORMAL - MOTOR DE GASOLINA (CONT.)**

ELEMENTO DE MANTENIMIENTO	MANTENIMIENTO INTERVALOS	Número de meses o distancia recorrida, lo que se produzca antes								
		Meses	12	24	36	48	60	72	84	96
		Millas x 1.000	10	20	30	40	50	60	70	80
		Km x 1.000	15	30	45	60	75	90	105	120
Juego de válvulas *6							I			
Manguito de vapor y tapón de llenado de combustible					I				I	
Filtro de aire del depósito de combustible (opcional)			I		R		I		R	
Manguito de vacío (para EGR y cuerpo de la mariposa) (opcional)		I	I	I	I	I	I	I	I	
Filtro de combustible*7			I		R		I		R	
Conducciones, manguitos y conexiones del combustible					I				I	
Sistema de refrigeración	Revise todos los días el nivel de refrigerante y las posibles fugas									
	Inicialmente, revise cada 60.000 km (40.000 millas) o cada 48 meses, Posteriormente, revise cada 30.000 km (20.000 millas) o cada 24 meses.									

I : Revise y, si es preciso, ajuste, arregle, limpie o sustituya.

R : Sustituya.

\*6 : Compruebe si las válvulas hacen demasiado ruido y efectúe los ajustes necesarios. Esta operación debe realizarla un servicio oficial KIA.

\*7 : El filtro de combustible se considera como una pieza que no necesita mantenimiento pero se recomienda una comprobación periódica ya el calendario de mantenimiento de esta pieza depende de la calidad del combustible. Si ocurre algo importante como restricciones de fluido de combustible, subidas/ pérdidas de potencia, problemas en el arranque, etc, cambie inmediatamente el filtro de combustible, sin tener en cuenta el calendario de mantenimiento y consulte con un distribuidor KIA autorizado para más detalles.

**PROGRAMA DE MANTENIMIENTO NORMAL - MOTOR DE GASOLINA (CONT.)**

ELEMENTO DE MANTENIMIENTO	MANTENIMIENTO INTERVALOS	Número de meses o distancia recorrida, lo que ocurra antes								
		Meses	12	24	36	48	60	72	84	96
		Millas x 1.000	10	20	30	40	50	60	70	80
		Km x 1.000	15	30	45	60	75	90	105	120
Refrigerante del motor *8		Inicialmente, cambie cada 200.000 km (120.000 millas) o cada 120 meses: posteriormente, cambie cada 40.000 km (25.000 millas) o cada 24 meses*9								
Estado de la batería		I	I	I	I	I	I	I	I	
Todos los sistemas eléctricos			I			I		I		
Conducciones, manguitos y conexiones del freno		I	I	I	I	I	I	I	I	
Pedal del freno, Pedal del embrague (opcional)			I			I		I		
Freno de estacionamiento			I			I		I		
Líquido de frenos / embrague		I	I	I	I	I	I	I	I	
Frenos de disco y pastillas		I	I	I	I	I	I	I	I	
Líquido y manguitos de la dirección asistida		I	I	I	I	I	I	I	I	
Caja de la cremallera, varillaje y guardapolvos de la dirección		I	I	I	I	I	I	I	I	

I : Revise y, si es preciso, ajuste, arregle, limpie o sustituya.

R : Sustituya.

\*8 : Al añadir refrigerante, utilice sólo agua desionada o agua suave para su vehículo y nunca mezcle aguas duras con el refrigerante llenado en la fábrica. Una mezcla inadecuada para el refrigerante puede ocasionar una avería grave o daños en el motor.

\*9 : Para su comodidad, puede cambiarlo antes de su vencimiento cuando haga el mantenimiento de otros elementos.

**PROGRAMA DE MANTENIMIENTO NORMAL - MOTOR DE GASOLINA (CONT.)**

ELEMENTO DE MANTENIMIENTO	MANTENIMIENTO INTERVALOS	Número de meses o distancia recorrida, lo que ocurra antes								
		Meses	12	24	36	48	60	72	84	96
		Millas x 1.000	10	20	30	40	50	60	70	80
		Km x 1.000	15	30	45	60	75	90	105	120
Palier y guardapolvos			I			I		I		I
Neumático (presión y desgaste de la banda de rodadura)		I	I	I	I	I	I	I	I	I
Trócolas de la suspensión delantera		I	I	I	I	I	I	I	I	I
Pernos y tuercas del chasis y la carrocería		I	I	I	I	I	I	I	I	I
Refrigerante del aire acondicionado (opcional)		I	I	I	I	I	I	I	I	I
Compresor del aire acondicionado (opcional)		I	I	I	I	I	I	I	I	I
Filtro de aire del climatizador (opcional)		R	R	R	R	R	R	R	R	R
Líquido del cambio manual (opcional)* <sup>10</sup>					I					I
Líquido del cambio automático (opcional)		No compruebe, no servicio necesario								
Aceite para la caja de transferencia (tracción a las cuatro ruedas)* <sup>10</sup>					I					I
Aceite del diferencial trasero (tracción a las cuatro ruedas)* <sup>10</sup>					I					I
Eje de transmisión (opcional)			I		I		I		I	I
Sistema de escape			I		I		I		I	I

I : Revise y, si es preciso, ajuste, arregle, limpie o sustituya.

R : Sustituya.

\*<sup>10</sup> : Deberá reponer tanto el aceite de la caja de cambios como el del eje trasero cada vez que hayan entrado en contacto con el agua.

### MANTENIMIENTO EN CONDICIONES DE USO EXIGENTES - MOTOR DE GASOLINA

Los elementos siguientes deben recibir servicio con más frecuencia en coches que se utilicen principalmente en condiciones exigentes.

Consulte la tabla siguiente para los intervalos de mantenimiento adecuados.

R : Sustituya    I : Revise y, si es preciso, ajuste, arregle, limpie o sustituya

ELEMENTO DE MANTENIMIENTO		Operación de mantenimiento	Intervalos de mantenimiento	Condición de la conducción
Aceite del motor y filtro de aceite del motor	Excepto China y Oriente Medio	R	Cada 7.500 km (5.000 millas) o cada 6 meses	A, B, C, D, E, F, G, H, I, K
	Para China		Cada 5.000 km o cada 6 meses	
	Para Oriente Medio		Cada 5.000 km o cada 6 meses	
Elemento del filtro de aire		R	Sustituya con más frecuencia según las condiciones	C, E
Bujías		R	Sustituya con más frecuencia según las condiciones	A, B, H, I, L
Aceite del diferencial trasero (tracción a las cuatro ruedas)		R	Cada 120.000 km (80.000 millas)	C, D, E, G, I, K, H
Aceite para la caja de transferencia (tracción a las cuatro ruedas)		R	Cada 120.000 km (80.000 millas)	C, D, E, G, I, K, H
Caja de la cremallera, varillaje y guardapolvos de la dirección		I	Revise con más frecuencia según las condiciones	C, D, E, F, G
Eje de transmisión (opcional)		I	Cada 15.000 km (10.000 millas) o cada 12 meses	C, E

## Mantenimiento

ELEMENTO DE MANTENIMIENTO	Operación de mantenimiento	Intervalos de mantenimiento	Condición de la conducción
Trócolas de la suspensión delantera	I	Revise con más frecuencia según las condiciones	C, D, E, F, G
Frenos de disco y pastillas, pinzas y discos	I	Revise con más frecuencia según las condiciones	C, D, E, G, H
Freno de estacionamiento	I	Revise con más frecuencia según las condiciones	C, D, G, H
Palier y guardapolvos	I	Revise con más frecuencia según las condiciones	C, D, E, F, H
Filtro del climatizador (opcional)	R	Sustituya con más frecuencia según las condiciones	C, E
Líquido del cambio manual	R	Cada 120.000 km (80.000 millas)	C, D, E, G, H, I, K
Líquido del cambio automático	R	Cada 100.000 km (62.000 millas)	A, C, D, E, F, G, H, I, K

### Condiciones de conducción exigentes

A : Trayectos cortos repetidos

B : Largos periodos al ralentí

C : Caminos de tierra y firme irregular

D : Circulación en zonas que utilizan sal y otros materiales corrosivos o en tiempo muy frío

E : Conducción en zonas arenosas

F : Más del 50% de la conducción con tráfico denso de ciudad en tiempo caluroso por encima de 32°C (90°F)

G : Conducción por zonas montañosas

H : Arrastre de un remolque

I : Conducción como coche de policía, taxi, vehículo comercial o con un remolque

J : Conducción por encima de 140 km/h (87 millas/h)

K : Conducción por encima de 170 km/h (106 millas/h)

L : Conducción frecuentemente con paradas y movimiento continuous

**PROGRAMA DE MANTENIMIENTO NORMAL - MOTOR DIESEL (CONT.)**

MANTENIMIENTO INTERVALOS		Número de meses o distancia recorrida, lo que ocurra antes								
		Meses	12	24	36	48	60	72	84	96
		Millas x 1.000	12,5	25	37,5	50	62,5	75	87,5	100
		Km x 1.000	20	40	60	80	100	120	140	160
Correas de transmisión *1		Inicialmente, revise 80.000 km (50.000 millas) o 48 meses Posteriormente, revise cada 20.000 km (12.500 millas) o 12 meses								
Aceite del motor y filtro del aceite del motor *2		Cambie cada 10.000 km (6.200 millas) o 12 meses								
Elemento del filtro de aire	Para China, India y Oriente Medio	Cambie cada 15.000 km (10.000 millas)								
	Excepto China, India y Oriente Medio	I	R	I	R	I	R	I	R	
Manguito de vapor tapón de llenado de combustible				I			I			

I : Revise y, si es preciso, ajuste, arregle, limpie o sustituya.

R : Sustituya.

\*1 : Revise el tensor de la correa de la transmisión, el piñón loco, el alternador y la polea, y corríjalos o cámbielos si es necesario.

\*2 : Compruebe el nivel de aceite del motor y las posibles fugas cada 500 km (350 millas) o antes de empezar un viaje largo.



## PROGRAMA DE MANTENIMIENTO NORMAL - MOTOR DIESEL (CONT.)

ELEMENTO DE MANTENIMIENTO	MANTENIMIENTO INTERVALOS	Número de meses o distancia recorrida, lo que ocurra antes								
		Meses	12	24	36	48	60	72	84	96
		Millas x 1.000	12,5	25	37,5	50	62,5	75	87,5	100
		Km x 1.000	20	40	60	80	100	120	140	160
Cartucho del filtro de combustible* <sup>3</sup>		I	I	R	I	I	R	I	I	
Conducciones, manguitos y conexiones del combustible		I	I	I	I	I	I	I	I	
Sistema de refrigeración		Revise todos los días el nivel de refrigerante y las posibles fugas								
		Inicialmente, revise cada 60.000 km (40.000 millas) o 48 meses, Posteriormente, revise cada 30.000 km (20.000 millas) o 24 meses								

I : Revise y, si es preciso, ajuste, arregle, limpie o sustituya.

R : Sustituya.

\*<sup>3</sup> : Este intervalo depende de la calidad del combustible. Se aplica sólo al utilizar un combustible de calidad, "EN 590 o equivalente". Si las especificaciones del combustible diesel no cumplen lo establecido en la normativa europea EN 590, cámbielo con mayor frecuencia. KIA recomienda "una inspección cada 7.500 km y una sustitución cada 15.000 km". Para más información, póngase en contacto con un concesionario autorizado KIA. En caso de baja potencia del motor o de que disminuya la presión del combustible, cambie el filtro de combustible inmediatamente sin tener en cuenta el calendario de mantenimiento.

**PROGRAMA DE MANTENIMIENTO NORMAL - MOTOR DIESEL (CONT.)**

ELEMENTO DE MANTENIMIENTO	MANTENIMIENTO INTERVALOS	Número de meses o distancia recorrida, lo que ocurra antes								
		Meses	12	24	36	48	60	72	84	96
		Millas x 1.000	12,5	25	37,5	50	62,5	75	87,5	100
		Km x 1.000	20	40	60	80	100	120	140	160
Refrigerante del motor*4		Inicialmente, cambie cada 200.000 km (120.000 millas) o cada 120 meses: posteriormente, cambie cada 40.000 km (25.000 millas) o cada 24 meses*5								
Estado de la batería		I	I	I	I	I	I	I	I	
Todos los sistemas eléctricos		I	I	I	I	I	I	I	I	
Conducciones, manguitos y conexiones del freno		I	I	I	I	I	I	I	I	
Pedal del freno, pedal del embrague (opcional)		I	I	I	I	I	I	I	I	
Freno de estacionamiento		I	I	I	I	I	I	I	I	
Líquido de frenos/embrague		I	I	I	I	I	I	I	I	
Frenos de disco y pastillas		I	I	I	I	I	I	I	I	
Líquido y manguitos de la dirección asistida		I	I	I	I	I	I	I	I	
Caja de la cremallera, varillaje y guardapolvos de la dirección		I	I	I	I	I	I	I	I	

I : Revise y, si es preciso, ajuste, arregle, limpie o sustituya.

R : Sustituya.

\*4 : Al añadir refrigerante, utilice sólo agua desionada o agua suave para su vehículo y nunca mezcle aguas duras con el refrigerante llenado en la fábrica.

Una mezcla inadecuada para el refrigerante puede ocasionar una avería grave o daños en el motor.

\*5 : Para su comodidad, puede cambiarlo antes de su vencimiento cuando haga el mantenimiento de otros elementos.

**PROGRAMA DE MANTENIMIENTO NORMAL - MOTOR DIESEL (CONT.)**

ELEMENTO DE MANTENIMIENTO	MANTENIMIENTO INTERVALOS	Número de meses o distancia recorrida, lo que ocurra antes								
		Meses	12	24	36	48	60	72	84	96
		Millas x 1.000	12,5	25	37,5	50	62,5	75	87,5	100
		Km x 1.000	20	40	60	80	100	120	140	160
Palier y guardapolvos		I	I	I	I	I	I	I	I	
Neumáticos (presión y desgaste de la banda de rodadura)		I	I	I	I	I	I	I	I	
Trócolas de la suspensión delantera		I	I	I	I	I	I	I	I	
Pernos y tuercas del chasis y la carrocería		I	I	I	I	I	I	I	I	
Refrigerante/compresor del aire acondicionado (opcional)		I	I	I	I	I	I	I	I	
Filtro de aire del climatizador (opcional)		R	R	R	R	R	R	R	R	
Líquido del cambio manual (opcional)* <sup>6</sup>		Revise cada 60.000 km (40.000 millas) o 48 meses								
Líquido del cambio automático (opcional)		No compruebe, no servicio necesario								
Aceite para la caja de transferencia (tracción a las cuatro ruedas)* <sup>6</sup>				I			I			
Aceite del diferencial trasero* <sup>6</sup> (tracción a las cuatro ruedas)				I			I			
Eje de transmisión (opcional)			I		I		I		I	
Sistema de escape			I		I		I		I	

I : Revise y, si es preciso, ajuste, arregle, limpie o sustituya.

R : Sustituya.

\*<sup>6</sup> : Líquido de la transmisión manual, el aceite de la caja de cambios y el aceite del diferencial debe cambiarse siempre que se haya sumergido en agua.

### MANTENIMIENTO EN CONDICIONES DE USO EXIGENTES - MOTOR DIESEL

Los elementos siguientes deben recibir servicio con más frecuencia en coches que se utilicen principalmente en condiciones exigentes. Consulte la tabla siguiente para los intervalos de mantenimiento adecuados.

R : Cambie    I : Revise y, si es preciso, ajuste, arregle, limpie o sustituya

ELEMENTO DE MANTENIMIENTO	Operación de mantenimiento	Intervalos de mantenimiento	Condición de la conducción
Aceite del motor y filtro de aceite del motor	R	Cada 5.000 km (3.000 millas) o cada 6 meses	A, B, C, F, G, H, I, J, K, L
Elemento del filtro de aire	R	Cambie más frecuentemente dependiendo de las condiciones	C, E
Líquido del cambio manual (opcional)	R	Cada 120.000 km (80.000 millas)	C, D, E, G, H, I, K
Líquido del cambio automático (opcional)	R	Cada 100.000 km (62.000 millas)	A, C, D, E, F G, H, I, K
Caja de la cremallera, varillaje y guardapolvos de la dirección	I	Revise con más frecuencia según las condiciones	C, D, E, F, G
Eje de transmisión (opcional)	I	Cada 20.000 km (12.500 millas) o 12 meses	C, E

## Mantenimiento

ELEMENTO DE MANTENIMIENTO	Operación de mantenimiento	Intervalos de mantenimiento	Condición de la conducción
Trócolas de la suspensión delantera	I	Revise con más frecuencia según las condiciones	C, D, E, F, G
Frenos de disco y pastillas, pinzas y discos	I	Revise con más frecuencia según las condiciones	C, D, E, G, H
Freno de estacionamiento	I	Revise con más frecuencia según las condiciones	C, D, G, H
Palier y guardapolvos	I	Revise con más frecuencia según las condiciones	C, D, E, F, G, H, I, K
Filtro del climatizador (opcional)	R	Revise con más frecuencia según las condiciones	C, E, G
Aceite del diferencial trasero (tracción a las cuatro ruedas)	R	Cada 120.000 km (80.000 millas)	C, D, E, G, I, K, H
Aceite para la caja de transferencia (tracción a las cuatro ruedas)	R	Cada 120.000 km (80.000 millas)	C, D, E, G, I, K, H

### Condiciones de conducción exigentes

A : Trayectos cortos repetidos

B : Largos periodos al ralenti

C : Caminos de tierra y firme irregular

D : Circulación en zonas que utilizan sal u otros materiales

E : Conducción en zonas arenosas

F : Más del 50 % de la conducción con tráfico denso en ciudad con tiempo caluroso por encima de 32 °C (90 °F)

G : Conducción por zonas montañosas

H : Arrastre de un remolque

I : Conducción como coche de policía, taxi, vehículo comercial o con un remolque

J : Conducción en tiempo muy frío

K : Conducción por encima de 170 km/h (106 millas/h)

L : Frecuentemente conducción con paradas y movimiento continuos

## EXPLICACIÓN DE LOS ELEMENTOS DE MANTENIMIENTO PROGRAMADO

### Aceite del motor y filtro

Se deben cambiar el aceite del motor y el filtro con los intervalos señalados en el programa de mantenimiento. Si se conduce el coche en situaciones exigentes, se requieren cambios más frecuentes de aceite y filtro.

### Correas de transmisión

Revise todas las correas de transmisión por si presentan cortes, grietas, desgaste excesivo o impregnación con aceite, y cámbielas si es preciso. Compruebe periódicamente que la tensión de las correas de transmisión es la correcta y ajústela si es preciso.

### Filtro de combustible (cartucho)

Un filtro obstruido puede limitar la velocidad a la que puede circular el vehículo, dañar el sistema de escape y dificultar el arranque. Si se acumula una cantidad excesiva de materias extrañas en el depósito de combustible, puede que haya que cambiar el filtro frecuentemente. Después de instalar un filtro nuevo, haga funcionar el motor durante varios minutos y compruebe si hay fugas en las conexiones. Los filtros de combustible deben ser instalados por mecánicos expertos.

### Conducciones, manguitos y conexiones del combustible

Compruebe si hay fugas o daños en las conducciones, los manguitos y las conexiones de combustible. Haga que un técnico capacitado cambie inmediatamente cualquier componente dañado o con fugas.

#### **ADVERTENCIA - sólo diésel**

**No trabaje nunca en el sistema de inyección con el motor en marcha o en los 30 segundos siguientes a haberlo apagado. La bomba de alta presión, el conducto común, los inyectores y los conductos de alta presión están sometidos a presiones elevadas, incluso después de parar el motor. El chorro de combustible que se produciría en caso de fuga podría provocar lesiones graves en caso de alcanzar el cuerpo del operario. Las personas con marcapasos no deben acercarse a menos de 30 cm de la ECU o de los cables del compartimiento del motor con éste en marcha, ya que las elevadas corrientes del sistema de rail común producen campos magnéticos potentes.**

### Manguito de vapor y tapón de llenado de combustible

Se deben revisar el manguito de vapor y el tapón de llenado de combustible con los intervalos señalados en el programa de mantenimiento. Asegúrese de se vuelven a colocar correctamente el manguito o el tapón que se montan nuevos.

### Manguitos de ventilación del vacío del cárter del cigüeñal (opcional)

Revise la superficie de los manguitos por si presentan daños producidos por el calor o por desgaste mecánico. Si la goma está dura y frágil, presenta grietas, desgarros, cortes, rozamientos y abombamientos son señales de deterioro. Se debe prestar especial atención al examinar las superficies de los manguitos próximas a puntos de elevada temperatura, como por ejemplo el colector de escape.

Inspeccione el recorrido del manguito para asegurarse de que no toca ningún punto caliente, borde afilado o componentes móviles que puedan ocasionar daños por acción del calor o por desgaste mecánico.

Revise todas las conexiones de los manguitos, tales como abrazaderas y acoplamientos, para asegurarse de que están bien fijos y sin fugas. Cuando haya señales de deterioro o de daño, cambie inmediatamente los manguitos.

### Filtro del aire

El filtro de aire debe cambiarse por un filtro KIA auténtico.

### Bujías (para motores de gasolina)

Asegúrese de montar bujías nuevas de la graduación adecuada.

### Juego de válvulas (para motores de gasolina)

Compruebe si las válvulas hacen demasiado ruido y efectúe los ajustes necesarios. Esta operación debe realizarla un técnico cualificado.

### Sistema de refrigeración

Compruebe los componentes del sistema de refrigeración, tales como el radiador, el depósito de refrigerante, los manguitos y las conexiones por si presentan fugas y daños. Cambie inmediatamente todas las piezas dañadas.

### Refrigerante

Cambie el refrigerante con los intervalos señalados en el programa de mantenimiento.

### Líquido de cambio manual (opcional)

Revise el líquido de la caja de cambios manual de acuerdo con el manual de mantenimiento.

### Líquido para el cambio automático (opcional)

El líquido de la transmisión automática no debe comprobarse bajo las condiciones de uso normales. Pero en condiciones adversas, el líquido debe cambiarse por un distribuidor KIA autorizado según el mantenimiento programado al comienzo de este capítulo.

### \* ATENCIÓN

**El color del líquido de la transmisión automática es básicamente rojo.**

**A medida que se conduce el coche, el líquido de la transmisión automática se hará más oscuro. Esta es una condición normal y no debe juzgar el cambio del líquido basándose en que el color ha cambiado.**



### PRECAUCIÓN

- ***El uso de un líquido no indicado puede producir un funcionamiento defectuoso del cambio y su fallo.***
- ***Utilice únicamente el líquido de cambio automático recomendado. (Consulte el apartado "Lubricantes recomendados y capacidades" del capítulo 8.)***

### Manguitos y conductos del freno

Compruebe visualmente si están correctamente instalados o si presentan rozaduras, grietas, desperfectos o fugas de cualquier tipo. Cambie inmediatamente todas las piezas dañadas.

### Líquido de frenos

Compruebe el nivel de líquido de frenos en el depósito correspondiente. El nivel debe encontrarse entre las señales MIN y MAX del costado del depósito. Utilice únicamente líquido de frenos hidráulicos conforme con DOT 3 o DOT 4.

### Freno de estacionamiento

Revise el freno de estacionamiento, incluidos la palanca (o el pedal) y los cables.

### Discos, pastillas, pinzas y rotores del freno

Compruebe si las pastillas presentan un desgaste excesivo, si los discos presentan roces o desgaste y si las pinzas muestran fugas de líquido.

### Pernos de montaje de la suspensión

Compruebe si las conexiones de la suspensión están flojas o presentan daños. Vuelva a apretarlas aplicando el par señalado.

### Caja de engranajes de la dirección, bielas y guardapolvos/rótula del brazo inferior

Con el vehículo detenido y el motor parado, compruebe si hay un juego excesivo en el volante.

Compruebe si las bielas están dobladas o presentan daños. Compruebe si los guardapolvos y las rótulas presentan deterioro, grietas o daños. Cambie inmediatamente todas las piezas dañadas.

### Bomba de la dirección asistida, correa y manguitos (opcional)

Compruebe si hay pérdida o daños de la bomba de la dirección asistida. Cambie cualquier pieza que esté dañada o vierta. Compruebe la correa de la dirección asistida (o la correa de la transmisión) para comprobar si existen cortes, golpes, desgaste excesivo, aceite o si tienen la tensión adecuada. Cambie y ajuste si es necesario.

### Palieres y guardapolvos

Compruebe si los palieres, los guardapolvos y las abrazaderas presentan grietas, deterioro o daños. Sustituya cualquier componente dañado y, en caso necesario, vuelva a engrasar.

### Refrigerante del aire acondicionado (opcional)

Compruebe si hay fugas o daños en las conducciones y en las conexiones del aire acondicionado.

## ACEITE DEL MOTOR

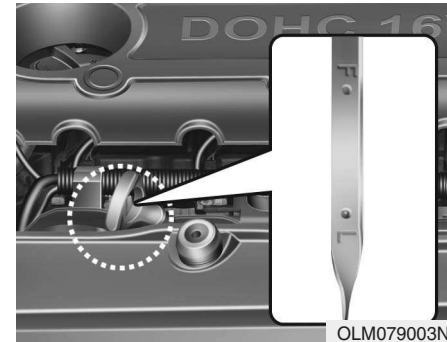

### Compruebe el nivel del aceite del motor.

1. Asegúrese de colocar el vehículo sobre un suelo horizontal.
2. Ponga en marcha el motor y deje que alcance la temperatura de funcionamiento normal.
3. Pare el motor y espere unos minutos (por 5 minutos) para que el aceite vuelva al cárter.
4. Extraiga la varilla, límpiela y vuelva a introducirla a fondo.



### **⚠ ADVERTENCIA**

#### **- Manguito del radiador**

Al comprobar o añadir aceite del motor, tenga mucho cuidado de no tocar el manguito del radiador, ya que puede estar muy caliente y producirle quemaduras.

5. Vuelva a extraer la varilla y compruebe el nivel. Debe encontrarse entre F y L.

### **⚠ PRECAUCIÓN**

- *No llene en exceso con aceite de motor. Podría causar daños al motor.*
- *No derrame aceite del motor al rellenarlo o cambiarlo. Si derrama aceite del motor en el compartimento motor, límpielo inmediatamente.*

### **⚠ PRECAUCIÓN - Motor diesel**

*Si se llena demasiado el motor de aceite puede provocar un autoencendido debido al efecto de pulsación del líquido. Puede provocar daños en el motor acompañado de un brusco aumento de la velocidad, ruido en la combustión y la emisión de humo blanco.*



Si se encuentra en la L o cerca de ella, añada aceite para que el nivel llegue a F. **No se pase en el llenado.**

**Utilice un embudo para evitar que el aceite se derrame por los componentes del motor.**

*Utilice únicamente el aceite de motor indicado. (Consulte el apartado "Lubricantes recomendados y capacidades" del capítulo 8.)*

### Cambio del aceite del motor y del filtro

Acuda a un concesionario autorizado KIA para cambiar el filtro de aceite del motor según el programa de mantenimiento que aparece al principio de este apartado.

#### ADVERTENCIA

El aceite de motor usado puede producir irritaciones o cáncer de piel si entra en contacto con ella durante periodos prolongados. El aceite usado contiene productos químicos que han producido cáncer en animales de laboratorio. Proteja siempre la piel lavándose las manos a fondo con jabón y agua caliente tan pronto como sea posible después de haber manipulado aceite usado.

### REFRIGERANTE DEL MOTOR

El sistema de refrigeración de alta presión dispone de un depósito lleno de refrigerante con anticongelante para que sirva para todo el año. El depósito se llena en fábrica.

Compruebe, al menos una vez al año, el nivel del producto anticongelante y refrigerante, al principio del invierno y antes de viajar a un clima más frío.

#### Comprobación del nivel de refrigerante

#### ADVERTENCIA



#### Retirada del tapón del radiador

- No intente nunca quitar el tapón del radiador con el motor funcionando o caliente. De hacerlo, puede producir daños en el sistema de refrigeración y en el motor, y ocasionar lesiones graves producidas por el refrigerante caliente o el vapor.

(continúa)

(continúa)

- Apague el motor y espere hasta que se enfríe. Tenga mucho cuidado cuando quite el tapón del radiador. Envuélvalo en un paño grueso y gírelo en sentido contrario a las agujas del reloj hasta el primer tope. Échelo hacia atrás mientras se reduce la presión en el sistema de refrigeración. Cuando esté seguro de que se ha liberado toda la presión, apriete el tapón hacia abajo, utilizando un paño grueso, y continúe girando en sentido contrario a las agujas del reloj para quitarlo.
- Incluso si el motor no estuviera en marcha, no quite el tapón del radiador ni el tapón de vaciado mientras el motor y el radiador estén calientes. El refrigerante caliente y el vapor todavía podrían salir a presión, produciendo lesiones graves.

### **⚠ ADVERTENCIA**



El motor eléctrico (ventilador) está controlado por la temperatura del refrigerante del motor, la presión del refrigerante y la velocidad del vehículo. A veces puede accionarse con el motor parado. Extreme las precauciones al trabajar cerca de las palas del ventilador para evitar lesionarse por la rotación de las mismas. A medida que se reduce la temperatura del refrigerante del motor, el motor eléctrico se desconectará automáticamente. Esta es una condición normal.

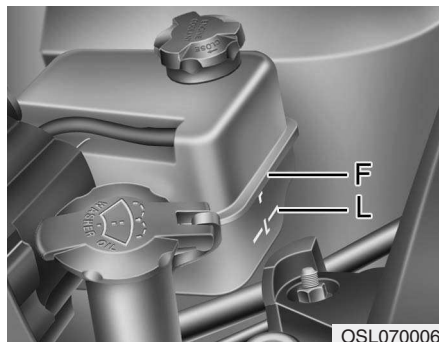

Compruebe el estado y las conexiones de todos los manguitos de los sistemas de refrigeración y calefacción. Sustituya todos los que presenten abombamientos y deterioro.

Debe rellenarse de refrigerante de modo que el nivel quede entre las marcas F y L del costado del depósito, cuando el motor está frío.

Si el nivel de refrigerante es bajo, añada suficiente refrigerante especificado (para la zona de Oriente Medio) o añada suficiente agua destilada (desionizada) (excepto en la zona de Oriente Medio) para proporcionar propiedades anticongelantes y anticorrosivas.

Haga que el nivel llegue a la F, pero no llene con exceso. Si se necesita añadir frecuentemente, haga que un concesionario autorizado de KIA revise el sistema de refrigeración.

### **Refrigerante recomendado para el motor**

- Al añadir refrigerante, utilice sólo agua desionizada o agua suave para su vehículo y nunca mezcle aguas duras con el refrigerante llenado en la fábrica.

Una mezcla inadecuada para el refrigerante puede ocasionar una avería grave o daños en el motor.

- El motor del vehículo tiene componentes de aluminio y hay que protegerlos con un refrigerante de etilenglicol para impedir la corrosión y la congelación.
- NO UTILICE refrigerante con alcohol o metanol, ni lo mezcle con el refrigerante recomendado.
- No utilice disoluciones que contengan más del 60% o menos del 35% de anticongelante, puesto que reduciría la eficacia de la disolución.

Para la concentración de la mezcla, consulte la tabla siguiente.

Temperatura ambiente	Proporción de la mezcla (en volumen)	
	Anti congelante	Agua
-15°C (5°F)	35	65
-25°C (-13°F)	40	60
-35°C (-31°F)	50	50
-45°C (-49°F)	60	40

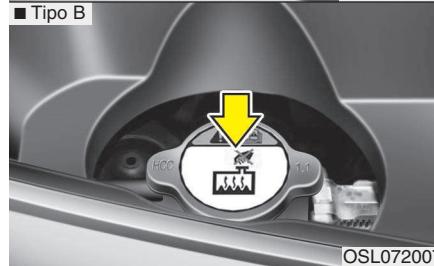
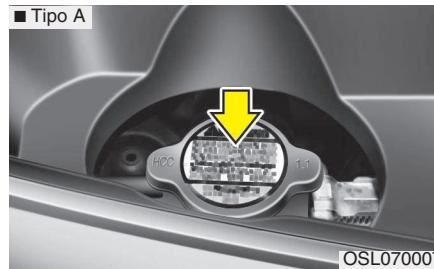

**⚠ ADVERTENCIA**



**Tapón del radiador**

No retire el tapón del radiador con el motor y el radiador calientes. El refrigerante hirviendo y el vapor pueden salir a presión y provocar lesiones graves.

**Cambio del refrigerante**

Acuda a un concesionario autorizado de KIA para el cambio del refrigerante según el programa de mantenimiento que aparece al principio de este apartado.



**PRECAUCIÓN**

*Coloque un paño grueso en torno al tapón del radiador antes de reponer refrigerante para evitar que éste manche el generador u otros componentes del motor.*



**ADVERTENCIA**

- No utilice en el depósito de líquido del lavaparabrisas refrigerante del radiador ni anticongelante.
- El refrigerante del radiador puede reducir gravemente la visibilidad por el parabrisas y puede ocasionar la pérdida de control del vehículo o dañar la pintura y los adornos de la carrocería.

### LÍQUIDO DE FRENOS

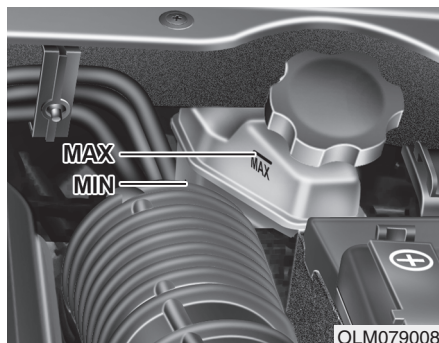

#### Comprobación del nivel de líquido de frenos y embrague

Compruebe periódicamente el nivel de líquido en el depósito. El nivel debe encontrarse entre las señales "MAX" y "MIN" del costado del depósito.

Antes de quitar la tapa del depósito y añadir líquido de frenos, limpie a fondo la zona que rodea la tapa para impedir que se contamine el líquido.

Si el nivel está bajo, añada líquido hasta el nivel MAX. El nivel bajará según vayan aumentando los kilómetros recorridos. Esto es normal y está asociado al desgaste de los forros de los frenos. Si el nivel del líquido baja mucho, haga que un concesionario autorizado de KIA compruebe el sistema de frenos.

*Utilice únicamente el líquido de frenos recomendado. (Consulte el apartado "Lubricantes recomendados y capacidades" del capítulo 8.)*

*No mezcle nunca distintos tipos de líquido.*

#### **⚠ ADVERTENCIA - Pérdida de líquido de frenos**

**En el caso de que el sistema de frenos precise frecuentes adiciones de líquido, un concesionario autorizado de KIA debe revisar el vehículo.**

#### **⚠ ADVERTENCIA - Líquido de frenos**

**Cuando cambie o añada líquido de frenos, manipúlelo con cuidado. No deje que le alcance los ojos. Si el líquido le salpica los ojos, lávelos inmediatamente con gran cantidad de agua dulce corriente. Haga que un médico se los examine tan pronto como sea posible.**

#### **⚠ PRECAUCIÓN**

**No deje que el líquido de frenos o del embrague caiga sobre la pintura de la carrocería, ya que se puede dañar la pintura. No se debe utilizar el líquido de frenos o del embrague que haya estado expuesto al aire durante periodos prolongados, ya que no se puede garantizar su calidad. Debe deshacerse de él. No utilice un tipo de líquido inadecuado. Unas pocas gotas de aceite mineral, tal como aceite de motor, en el sistema de frenos o embrague puede producir daños en sus componentes.**

## LÍQUIDO DE LA DIRECCIÓN ASISTIDA (OPCIONAL)

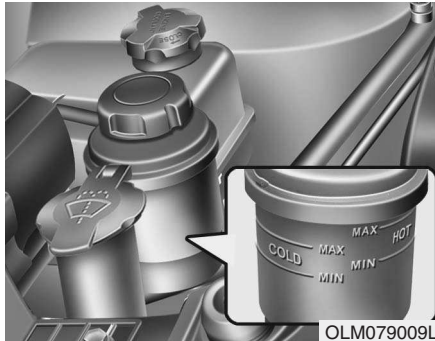

### Comprobación del nivel de líquido de la dirección asistida

Con el vehículo en una superficie horizontal, compruebe periódicamente el líquido del depósito de la dirección asistida. El líquido debe estar entre las marcas MAX y MIN del costado del depósito a temperatura normal. Antes de añadir más líquido, limpie escrupulosamente la zona del tapón para no contaminarlo.

Si el nivel es bajo, añada líquido hasta el nivel MAX.

### \* ATENCIÓN

Compruebe que el nivel de líquido está en el margen "HOT" en la reserva. Si el líquido está frío, compruebe si está en el margen de "COLD".

Si tiene que añadir líquido con frecuencia a la dirección asistida, lleve el vehículo a un servicio oficial KIA para que lo revisen.

### ⚠ PRECAUCIÓN

- *Para no dañar la bomba de la dirección asistida, no utilice el vehículo durante mucho tiempo mientras el nivel de líquido está bajo.*
- *No arranque el motor con el depósito vacío.*
- *Cuando añada líquido, tenga cuidado para que no entre suciedad en el depósito.*
- *La falta de líquido puede aumentar el esfuerzo del volante o el ruido.*
- *El uso de líquidos no recomendados puede reducir la eficacia del sistema de dirección asistida o dañarlo.*

Utilice únicamente el líquido de dirección asistida recomendado.

(Consulte el apartado "Lubricantes recomendados y capacidades" del capítulo 8.)

### Comprobación de la manguera de la dirección asistida

Antes de conducir, compruebe las conexiones para ver si hay fugas de aceite, daños graves o torceduras en la manguera.

## LÍQUIDO DEL LAVAPARABRISAS

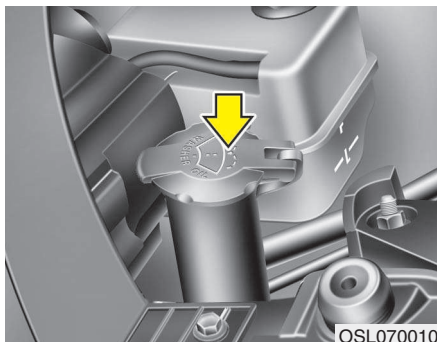

### Comprobación del nivel de líquido del lavaparabrisas

El depósito es translúcido para que se pueda comprobar el nivel con una rápida inspección visual.

Compruebe el nivel de líquido en el depósito y añada líquido si fuera necesario. Se puede utilizar agua sola si no se dispone del líquido indicado. No obstante, en climas fríos debe utilizarse disolvente para lavaparabrisas con características anticongelantes para evitar su congelación.

### ⚠ ADVERTENCIA

- No utilice en el depósito de líquido del lavaparabrisas refrigerante del radiador ni anticongelante.
- El refrigerante del radiador puede reducir gravemente la visibilidad por el parabrisas y puede ocasionar la pérdida de control del vehículo o dañar la pintura y los adornos de la carrocería.
- El líquido del lavaparabrisas contiene alcohol y puede ser inflamable en determinadas circunstancias. No permita que entren en contacto chispas o llamas con el líquido del lavaparabrisas o con el depósito. Se pueden producir daños al vehículo o a sus ocupantes.
- El líquido del lavaparabrisas es tóxico para las personas y para los animales. No lo beba y evite entrar en contacto con él. Podría sufrir lesiones graves o mortales.

## FRENO DE ESTACIONAMIENTO

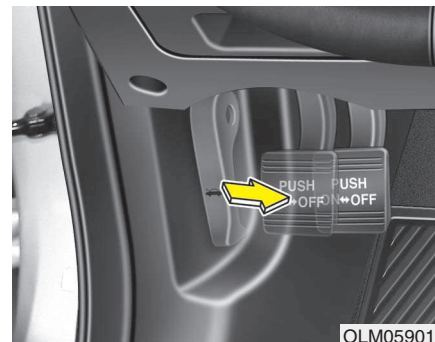

### Comprobación del freno de estacionamiento

#### Tipo A

Compruebe si el recorrido está dentro de las especificaciones cuando el pedal del freno de estacionamiento se aprieta con una fuerza de 20 kg. El freno de estacionamiento debe retener el vehículo en una pendiente bastante pronunciada. Si el recorrido es mayor o menor que lo indicado, haga que le ajuste el freno un concesionario autorizado de KIA.

**Recorrido: 4~5 chasquidos**

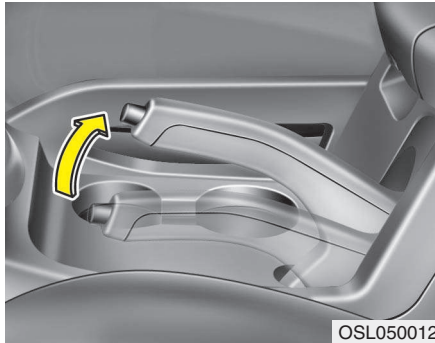

OSL050012

**Tipo B**

Compruebe el recorrido del freno de mano contando el número de "clics" que se escuchan al levantarlo completamente desde la posición de desenganche. El freno de estacionamiento debe retener el vehículo en una pendiente bastante pronunciada. Si el recorrido es mayor o menor que lo indicado, haga que le ajuste el freno un concesionario autorizado de KIA.

**Recorrido: 5~6 chasquidos con una fuerza de 20kg (44 lbs, 196 N)**

**FILTRO DE COMBUSTIBLE (PARA DIESEL)**

**Purga del agua del filtro de combustible**

El filtro de combustible del motor diésel desempeña un importante papel para separar el agua del combustible y acumularla en su parte inferior.

Si se acumula agua en el filtro de combustible, la luz de aviso se enciende cuando se coloca el contacto está en la posición "ON".



Si la luz se enciende, lleve el coche a un distribuidor KIA autorizado y haga drena el agua y comprobar el sistema.



**PRECAUCIÓN**

*Si no se purga en los momentos precisos el agua acumulada en el filtro de combustible, se pueden dañar componentes importantes, como el émbolo de cebado de la bomba, a causa de la entrada de agua en el filtro.*



## FILTRO DE AIRE

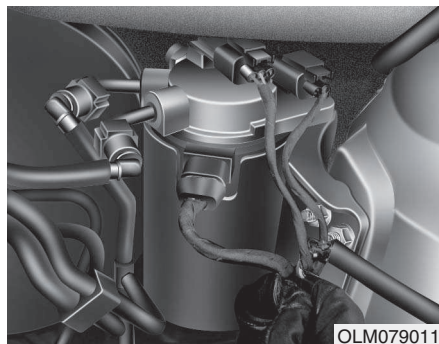

### Sustitución del cartucho del filtro de combustible

#### \* ATENCIÓN

Cuando cambie el cartucho del filtro de combustible, utilice piezas originales de KIA.

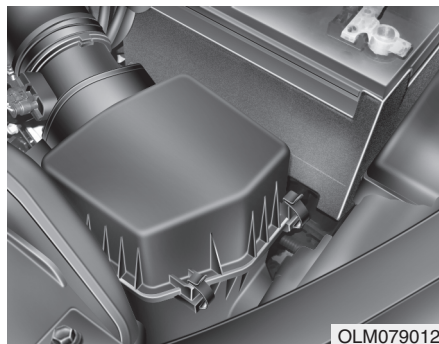

### Cambio del filtro

Debe cambiarse cuando sea necesario, no debe limpiarse. Puede limpiar el filtro al comprobar el elemento purificador de aire. Limpie el filtro usando aire comprimido.

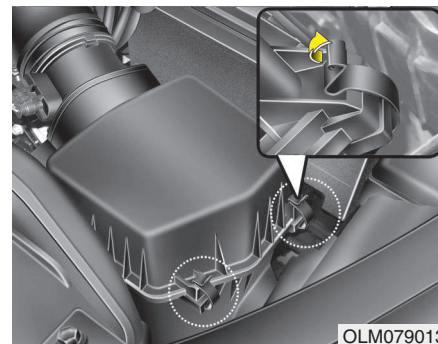

1. Suelte los clips que sujetan la tapa del filtro de aire y levante la tapa.

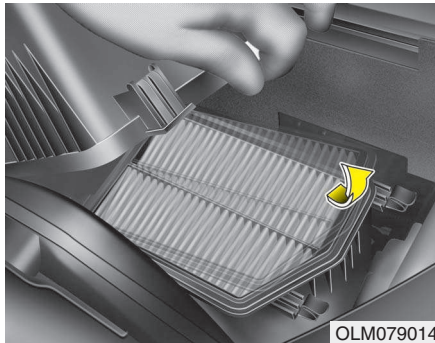

2. Limpie el interior del filtro del aire.
3. Sustituya el filtro de aire.
4. Sujete la tapa con los clips de sujeción.

Cambie el filtro de acuerdo con lo indicado en el programa de mantenimiento.

*Si el vehículo circula por zonas con mucho polvo o arena, cambie el elemento con más frecuencia que la recomendada. (Consulte "Mantenimiento en condiciones de uso exigentes", en este mismo capítulo.)*

### **⚠ PRECAUCIÓN**

- **No conduzca con el filtro de aire desmontado; se produciría un desgaste excesivo del motor.**
- **Cuando desmonte el filtro del aire, tenga cuidado para que no entre polvo o suciedad en la admisión pues podrían producirse daños.**
- **Utilice un repuesto original de KIA. En caso contrario, podría dañar el sensor de caudal de aire o el turbocompresor.**

## FILTRO DE AIRE DEL CLIMATIZADOR (OPCIONAL)

### Inspección del filtro

Se debe cambiar el filtro de aire del climatizador según el esquema de mantenimiento. Si el vehículo circula durante periodos prolongados por ciudades muy contaminadas o por carreteras polvorientas y sin pavimentar, debe revisarlo con más frecuencia y cambiarlo antes. Cuando quiera cambiar por sí mismo el filtro de aire del climatizador, hágalo siguiendo el procedimiento que viene a continuación, y en ese caso tenga cuidado para no dañar otros componentes.

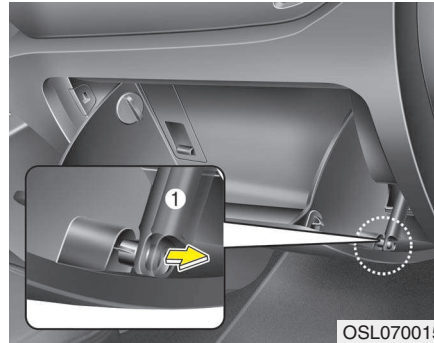

1. Abra la guantera y quite la banda de soporte (1).

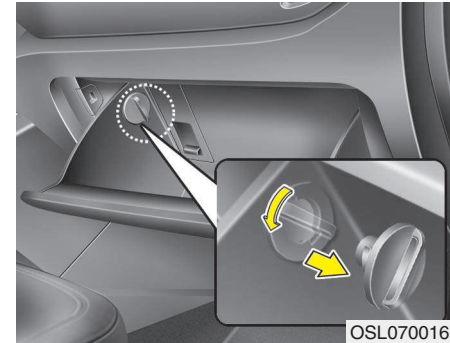

2. Con la guantera abierta, quite los topes de ambos lados.

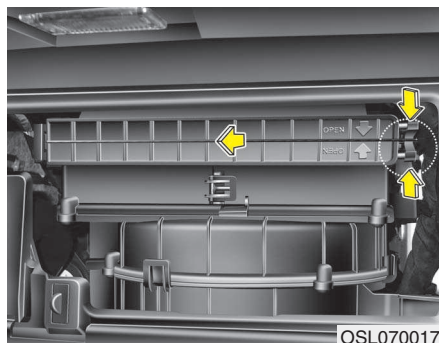

3. Extraiga la caja del filtro de aire del climatizador pulsando el bloqueo a la derecha de la cubierta.

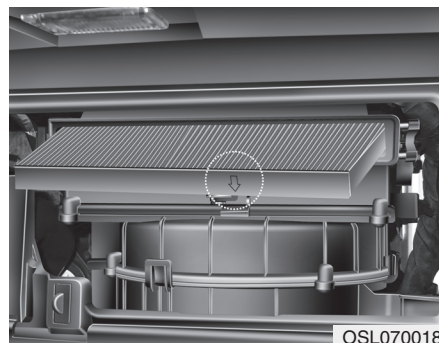

4. Sustituya el filtro de aire del climatizador.  
5. Vuelva a montar en orden inverso al del desmontaje.

### \* ATENCIÓN

Al cambiar el filtro del aire del control del climatizador instálelo correctamente. De lo contrario podría producirse un ruido la efectividad del filtro podría verse reducida.

### ESCOBILLAS DEL LIMPIAPARABRISAS

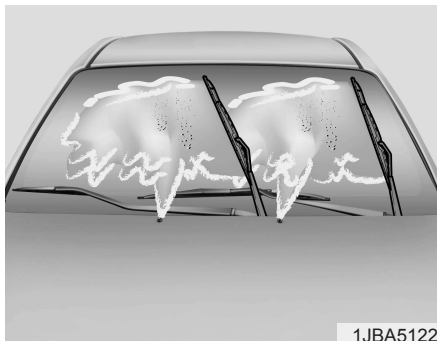

1JBA5122

#### Inspección de las escobillas

#### \* ATENCIÓN

Se sabe que la aplicación de ceras en caliente en los túneles de lavado automático hace difícil la limpieza del parabrisas.

La contaminación del parabrisas o de las escobillas del limpiaparabrisas con materias extrañas puede reducir su eficacia. Normalmente, la contaminación procede de los insectos, la savia de los árboles y los tratamientos con cera caliente utilizados en algunos túneles de lavado. Si las escobillas no barren adecuadamente, limpie tanto el parabrisas como las escobillas con un buen producto de limpieza o con un detergente suave, y aclare a fondo con agua limpia.

#### ⚠ PRECAUCIÓN

*Para no dañar las escobillas, no utilice gasolina, petróleo ni disolvente de pintura o de otro tipo sobre ellas ni en sus proximidades.*

#### Sustitución de las escobillas

Cuando las escobillas ya no limpian bien, pueden estar desgastadas o agrietadas y hay que cambiarlas.

#### ⚠ PRECAUCIÓN

*Para impedir daños en los brazos de los limpiaparabrisas y en otros componentes, no intente moverlos a mano.*

#### ⚠ PRECAUCIÓN

*El uso de un líquido no indicado puede producir un funcionamiento defectuoso del limpiaparabrisas y su fallo.*

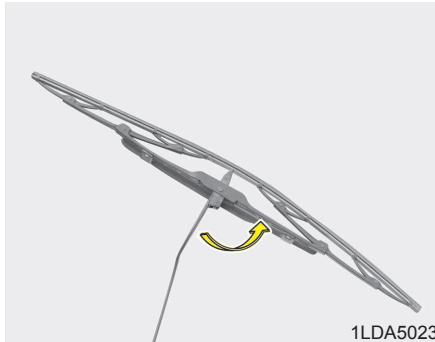

1LDA5023

**Escobillas del limpiaparabrisas delantero**

1. Levante el brazo del limpiaparabrisas y gire el conjunto de la escobilla para descubrir el clip de plástico de sujeción.

**⚠ PRECAUCIÓN**

*No deje que el brazo del limpiaparabrisas caiga sobre la luna, ya que se podría producir una grieta o una mella.*

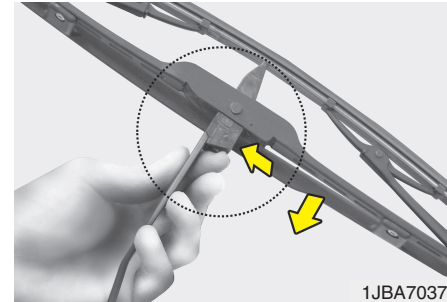

1JBA7037

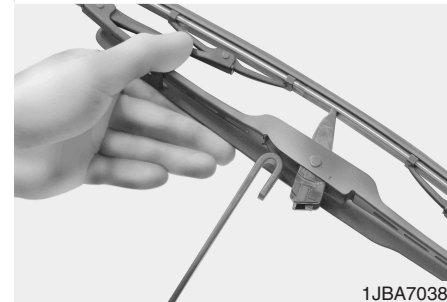

1JBA7038

2. Presione el clip y deslice hacia abajo el conjunto de la escobilla.

3. Levántelo hacia afuera del brazo del limpiaparabrisas.
4. Coloque la escobilla en orden inverso al de desmontaje.

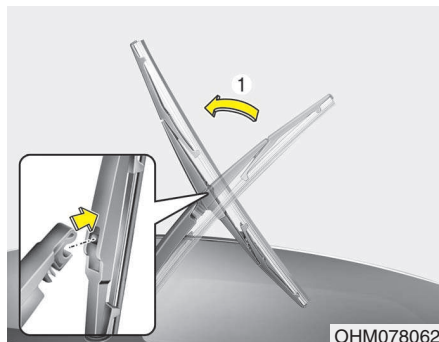

### ***Cambio de la escobilla del limpiaparabrisas***

1. Levante el brazo del limpiaparabrisas y tira del conjunto de la escobilla del limpiaparabrisas.

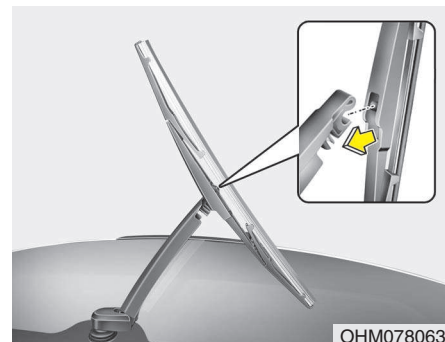

2. Monte el nuevo conjunto de la escobilla introduciendo la parte central en la ranura del limpiaparabrisas hasta que se coloque en su sitio.
  3. Asegúrese de que el conjunto de la escobilla está instalado correctamente.
- Si tiene que cambiar la escobilla, acuda a un servicio oficial KIA para evitar daños del brazo o de otros componentes.

## BATERÍA

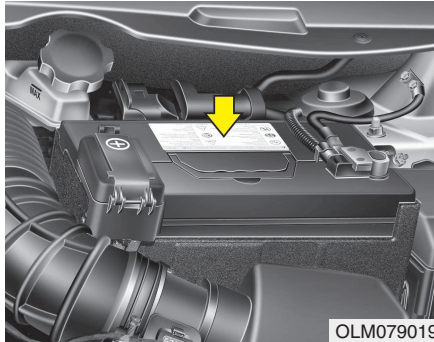

### Para un mejor servicio de la batería

- Mantenga la batería montada firmemente.
- Mantenga limpia y seca la parte superior de la batería.
- Mantenga los terminales y las conexiones limpios, bien apretados y cubiertos con vaselina o grasa de terminales.

- Limpie inmediatamente los vertidos de electrolito con una solución de agua y bicarbonato.
- Si no va a utilizar el vehículo durante mucho tiempo, desconecte los cables de la batería.

### **⚠ ADVERTENCIA - Peligros en la batería**



Lea siempre con atención las instrucciones siguientes cuando manipule una batería.



No aproxime cigarrillos encendidos ni otras llamas o chispas a la batería.



Siempre hay presente en las células de las baterías hidrógeno, un gas muy inflamable, que puede estallar si se prende.



No deje las baterías al alcance de los niños, porque contienen **ÁCIDO SULFÚRICO** muy corrosivo. No deje que el ácido de la batería alcance la piel, los ojos, la ropa o las superficies pintadas.

(continúa)



(continúa)



Si el electrolito le salpica a los ojos, lávelos con agua limpia durante 15 minutos al menos y acuda inmediatamente a un médico. Si fuera posible, continúe echándose agua con una esponja o un trapo hasta recibir atención médica.

Si le cae electrolito en la piel, lave a fondo la zona donde le haya caído. Si nota dolor o sensación de quemadura, consiga atención médica inmediata.



Cuando cargue baterías o trabaje en su proximidad, utilice protección ocular. Cuando trabaje en un lugar cerrado, asegúrese de que está ventilado.

(continúa)

(continúa)



Dehacerse inadecuadamente de una batería puede ser perjudicial para el medio ambiente y para la salud. Deseche la batería según las disposiciones o regulaciones locales vigentes.

- Cuando levante una batería de vaso de plástico, la presión excesiva en la carcasa puede hacer que se salga el ácido y cause lesiones. Levántela con un portabaterías o colocando las manos en esquinas opuestas.
- No trate jamás de cargar la batería con sus cables conectados.
- El sistema de encendido eléctrico funciona con alta tensión. No toque nunca estos componentes con el motor en marcha ni con el contacto dado.

No seguir estas advertencias puede ser causa de lesiones graves o mortales.



### PRECAUCIÓN

*Si conecta dispositivos electrónicos no autorizados a la batería, la batería podría descargarse. No use dispositivos no autorizados.*

### Carga de la batería

El vehículo incorpora una batería de calcio, sin mantenimiento.

- Si se descargara la batería en poco tiempo (por ejemplo, por haberse dejado encendidos los faros o las luces interiores mientras no se utilizaba el vehículo), vuelva a cargarla durante 10 horas con una carga lenta.
- Si la batería se descargara de forma gradual debido a un elevado consumo eléctrico mientras se utiliza el vehículo, vuelva a cargarla a 20-30 A durante dos horas.

**⚠ ADVERTENCIA - Carga de la batería**

Quando cargue la batería, respete las precauciones siguientes:

- Debe sacar la batería del vehículo y colocarla en una zona de buena ventilación.
- No acerque cigarrillos, chispas o llamas a la batería.
- Vigile la batería durante la carga y pare o disminuya el régimen de carga si las células de la batería desprenden gases (hierven) violentamente o si la temperatura del electrolito de cualquiera de las células supera 49 °C (120°F).
- Utilice protección ocular cuando compruebe la batería durante su carga.
- Desconecte el cargador de batería en el orden siguiente.
  1. Apague el interruptor principal del cargador.
  2. Desconecte la pinza negativa del terminal negativo de la batería.
  3. Desconecte la pinza positiva del terminal positivo de la batería.

**⚠ ADVERTENCIA**

- Antes de realizar el mantenimiento de la batería o de cargarla, apague todos los accesorios y pare el motor.
- Retire en primer lugar el cable negativo de la batería y conéctelo en último lugar si la batería está desconectada.

**Reinicialización de equipos**

Hay equipos que se deben reiniciar después de que se haya descargado la batería o si se la ha desconectado.

- Bajada/subida del elevador automático (véase el capítulo 4)
- Techo solar (véase el capítulo 4)
- Ordenador de viaje (véase el capítulo 4)
- Sistema de climatización (véase el capítulo 4)
- Reloj (véase el capítulo 4)
- Equipo de sonido (véase el capítulo 4)

### NEUMÁTICOS Y RUEDAS

#### Cuidado de los neumáticos

Para un mantenimiento y una seguridad adecuados y un menor consumo de combustible, se debe mantener siempre la presión de inflado recomendada para los neumáticos y respetar los límites de carga y la distribución de pesos indicados para el vehículo.

#### Presiones de inflado en frío recomendadas para los neumáticos

Se debe comprobar diariamente la presión en frío de todos los neumáticos, incluido el de repuesto. "En frío" quiere decir que no se haya circulado con el vehículo durante tres horas por lo menos o que se hayan recorrido menos de 1,6 km (una milla).

Se deben respetar las presiones recomendadas para conseguir una mejor conducción, un manejabilidad óptima del vehículo y un desgaste mínimo de los neumáticos.

Consulte la presión recomendada en "Llantas y neumáticos", en el capítulo 8.

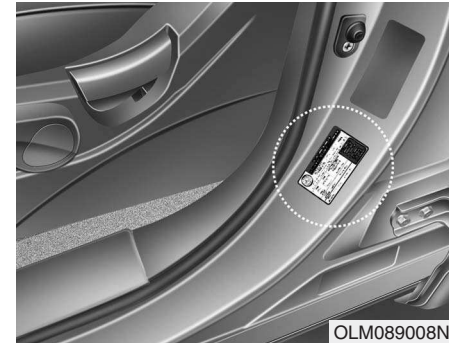

En una etiqueta adherida en el vehículo se pueden ver todas las características (tamaños y presiones).

**⚠ ADVERTENCIA**

- Neumático bajo de presión

Una presión muy baja más de 70kPa (10psi) puede provocar un calentamiento excesivo, ocasionando reventones, separación de las bandas y otros fallos que pueden acarrear la pérdida del control del vehículo y, en consecuencia, lesiones graves o mortales. Este riesgo es mucho mayor en días calurosos y cuando se circula durante mucho tiempo a gran velocidad.

**⚠ PRECAUCIÓN**

- *Una presión insuficiente también se traduce en desgaste excesivo, mala manejabilidad y mayor consumo de combustible. También es posible una deformación de la rueda. Mantenga la presión de los neumáticos dentro de los valores adecuados. Si un neumático precisa hincharlo con frecuencia, hay que hacerlo comprobar en un concesionario autorizado de KIA.*
- *Una presión excesiva produce una conducción dura, un desgaste excesivo en el centro de la banda de rodadura y una mayor posibilidad de daños a causa de los accidentes del pavimento.*

**⚠ PRECAUCIÓN**

- *Unos neumáticos calientes superan normalmente entre 28 y 41 kPa (4 a 6 psi) la presión recomendada en frío. No expulse aire de unos neumáticos calientes para ajustar la presión a fin de evitar que queden poco inflados.*
- *Asegúrese de volver a colocar los tapones de las válvulas. Sin los tapones, puede entrar suciedad o humedad en el obús y causar fugas de aire. Si se pierde un tapón, coloque uno nuevo tan pronto como sea posible.*

**⚠ ADVERTENCIA - Inflado del neumático**

Una presión excesiva o muy baja pueden reducir la vida del neumático, influyendo de manera adversa en la manejabilidad del vehículo y acarreado un fallo brusco del neumático. Esto puede producir una pérdida de control del vehículo y posibles lesiones.

**⚠ PRECAUCIÓN - Presión de los neumáticos**

*Tenga siempre en cuenta lo siguiente:*

- *Compruebe la presión de los neumáticos en frío. (Después de que el vehículo haya estado estacionado durante al menos tres horas o cuando no haya recorrido más de 1,6 km (una milla) desde el arranque.)*
- *Compruebe la presión de la rueda de repuesto cada vez que compruebe la presión de las otras.*
- *No sobrecargue nunca el vehículo. Tenga cuidado de no sobrecargar el portaequipajes del techo, si su vehículo dispone de él.*
- *Los neumáticos viejos y gastados pueden provocar accidentes. Si la banda de rodadura está muy desgastada o los neumáticos han sufrido daños, cámbielos.*

**Comprobación de la presión de inflado**

Compruebe la presión de los neumáticos al menos una vez al mes.

Compruebe también la presión de la rueda de repuesto.

*Cómo efectuar la comprobación*

Utilice un manómetro de buena calidad para comprobar la presión de los neumáticos. No se puede saber si las ruedas están infladas correctamente mediante una simple inspección visual. Los neumáticos radiales pueden parecer correctamente inflados aunque su presión sea baja.

Compruebe la presión de inflado de los neumáticos en frío. - “En frío” significa que el vehículo haya estado parado al menos durante tres horas, o que no haya recorrido más de 1,6 km (1 milla).

Retire del vástago el tapón de la válvula. Presione firmemente la salida del manómetro contra la válvula para leer la presión. Si la presión en frío del neumático coincide con la recomendada en la rueda y en la etiqueta informativa, no es necesario ningún otro ajuste. Si la presión es baja, añada aire hasta alcanzar el valor recomendado.

Si se infla demasiado el neumático, suelte aire presionando en el vástago metálico del centro de la válvula. Vuelva a comprobar la presión del neumático con el manómetro. Asegúrese de volver a colocar los tapones en los vástagos de las válvulas. Contribuyen a evitar fugas impidiendo la entrada de suciedad y humedad.

**⚠ ADVERTENCIA**

- **Revise sus neumáticos de forma frecuente para un inflado correcto, a su vez compruebe el desgaste y los daños. Utilice siempre un indicador de presión de neumáticos.**
- **Neumáticos con demasiado o poco desgaste desigual puede causar un mal manejo, la pérdida de control del vehículo y fallo repentino del neumático lo que puede provocar accidentes, lesiones e incluso la muerte. La presión de los neumáticos en frío recomendada para su vehículo se encuentra en este manual y en la etiqueta del neumático ubicada en la columna central en el lado del conductor.**

(continúa)

(continúa)

- **Los neumáticos desgastados pueden provocar accidentes. Cambie los neumáticos que están gastados, desgastados de forma desigual o dañados.**
- **Recuerde que debe comprobar la presión de la rueda de repuesto. KIA recomienda que compruebe la rueda de repuesto cada vez que compruebe la presión de los otros neumáticos de su vehículo.**

### Rotación de los neumáticos:

Para igualar el desgaste de los neumáticos, se recomienda rotarlos cada 12.000 km (7.500 millas) o antes si se produce un desgaste irregular.

Al hacer la rotación, compruebe el correcto equilibrio de los neumáticos.

Al tiempo de efectuar la rotación, compruebe si existe un desgaste irregular o daños. Normalmente, el desgaste irregular es producido por una presión inadecuada del neumático, una alineación incorrecta de las ruedas, unas ruedas desequilibradas, frenazos bruscos o toma de curvas cerradas. Fíjese si hay abombamientos o bultos en la banda de rodadura o en los flancos. Cambie el neumático si detecta alguna de dichas condiciones.

Cambie el neumático si son visibles las telas o las cuerdas. Tras efectuar la rotación, asegúrese de aplicar las presiones delante y detrás acordes con lo indicado, y compruebe que las tuercas están correctamente apretadas.

Consulte el capítulo 8, "Neumáticos y llantas".

Con un neumático de repuesto de tamaño de la rueda (opcional)

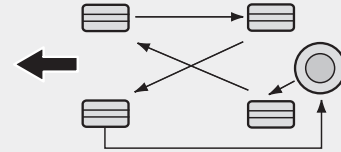

CBGQ0706

Sin un neumático de repuesto

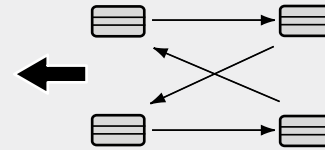

S2BLA790A

Neumáticos direccionales (opcionales)

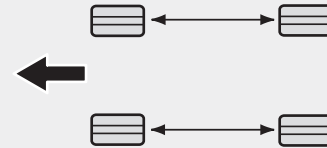

CBGQ0707A

*Cuando se efectúa la rotación de los neumáticos se debe inspeccionar el desgaste de las pastillas de los frenos.*

**\* ATENCIÓN**

Para los neumáticos radiales, solamente se debe efectuar la rotación de los neumáticos de forma asimétrica, de adelante a atrás y no de izquierda a derecha.

**⚠ ADVERTENCIA**

- No utilice la rueda provisional de repuesto (opcional), de menor tamaño, para hacer rotación de las ruedas.
- No mezcle en ninguna circunstancia neumáticos diagonales y radiales. En estas condiciones el vehículo pierde estabilidad y hay un riesgo considerable de daños y lesiones graves o mortales.

**Alineación de las ruedas y equilibrado de los neumáticos**

Las ruedas del vehículo se han alineado y equilibrado cuidadosamente en fábrica para que duren lo más posible y proporcionen las mejores prestaciones.

En la mayoría de los casos, no se precisará volver a hacer la alineación de las ruedas. Sin embargo, si observara un desgaste anormal de los neumáticos o si el vehículo tirara hacia un lado, puede ser preciso volver a hacer una alineación.

Si observa que se producen vibraciones cuando se circula por una carretera lisa, puede ser necesario equilibrar las ruedas.

**⚠ PRECAUCIÓN**

***Unos contrapesos inadecuados en las ruedas pueden dañar las llantas de aluminio del vehículo. Utilice únicamente contrapesos autorizados.***



**Sustitución de los neumáticos**

Si el neumático está gastado uniformemente, aparecerá un indicador de desgaste de la banda de rodadura en forma de una banda sólida transversal. Esto indica que quedan menos de 1,6 mm (1/16 de pulgada) de banda de rodadura. Es el momento de sustituir el neumático.

No espere a que la banda indicada aparezca por toda la banda de rodadura para sustituir el neumático.



**⚠ ADVERTENCIA**

Para reducir las posibilidades de lesiones graves o mortales de un accidente provocado un fallo de un neumático o la pérdida de control del vehículo:

- Cambie los neumáticos que están gastados, desgastados de forma desigual o dañados. Los neumáticos pueden provocar pérdida de la efectividad de frenada, del control de giro o de tracción.
- No conduzca el vehículo con demasiada o poca presión en sus neumáticos. Esto puede provocar un desgaste desigual y un fallo en los neumáticos.

(continúa)

(continúa)

- Al cambiar los neumáticos no mezcle neumáticos radiales mixtos con neumáticos diagonales en el mismo coche. Debe cambiar todos los neumáticos (incluida el de repuesto) si cambia de neumáticos radiales a diagonales.
- Utilizar neumáticos y ruedas diferentes a las recomendadas puede provocar unas características de empleo inusuales y un mal control del vehículo, lo que podría provocar un accidente grave.
- Las ruedas que no concuerden con las especificaciones de KIA pueden no ajustarse adecuadamente y provocar daños al vehículo o un manejo inusual y un mal control del vehículo.

(continúa)

(continúa)

- El ABS se pone en funcionamiento al comparar la velocidad de las ruedas. El tamaño de los neumáticos puede afectar a la velocidad de las ruedas. Al cambiar los neumáticos, los 4 neumáticos deben tener el tamaño original de los neumáticos que traía su vehículo nuevo. Si utiliza neumáticos de diferentes tamaños puede provocar que ni el ABS (sistema de freno antibloqueo) ni el ESP (programa de estabilidad electrónico) funcionen correctamente.

***Sustitución del neumático de repuesto pequeño (opcional)***

La banda de rodadura del neumático de repuesto de emergencia tiene una vida útil más corta que la de un neumático de dimensiones normales. Cámbielo cuando en el neumático se vea el indicador de desgaste de la banda de rodadura. El nuevo neumático de repuesto debe ser del mismo tamaño y de la misma forma que el que se entrega con el vehículo nuevo y se debe montar en la misma llanta de emergencia. El neumático de emergencia no está diseñado para montarlo en una llanta de tamaño normal, y la llanta de emergencia tampoco está diseñada para montar en ella un neumático de tamaño normal..

**Cambio de las ruedas**

Cuando, por cualquier motivo, se cambien las llantas, asegúrese de que las nuevas son equivalentes a las originales de fábrica en diámetro, anchura y bombeo.

**⚠ ADVERTENCIA**  
**Una rueda que no tenga el tamaño correcto puede afectar negativamente la vida útil de la rueda, del cojinete, las capacidades de frenado y parato, las características de manejo, la holgura del suelo, la holgura de la carrocería al neumático, la holgura de las cadenasla calibración del velocímetro y del cuentakilómetros, la orientación de los faros y la altura del parachoques.**

**Tracción de los neumáticos**

La tracción de los neumáticos disminuye cuando están gastados, si no están correctamente inflados o cuando se circula sobre superficies deslizantes. Cambie los neumáticos cuando aparezcan indicios de desgaste en la banda de rodadura. Para limitar el riesgo de perder el control, reduzca la velocidad en caso de lluvia, nieve o hielo en la carretera.

### Mantenimiento de los neumáticos

Además de una presión de inflado correcta, una adecuada alineación de las ruedas contribuye a disminuir el desgaste de los neumáticos. Si descubre que un neumático tiene un desgaste no uniforme, haga que un concesionario compruebe la alineación de las ruedas.

Cuando monte neumáticos nuevos, asegúrese de efectuar un equilibrado. Así aumenta la comodidad de la conducción y la vida de los neumáticos. También es necesario volver a equilibrar la rueda si se ha desmontado el neumático de la llanta.

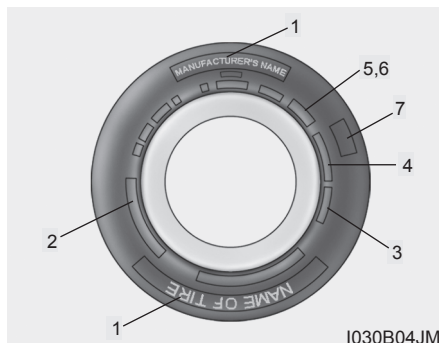

### Etiquetado del flanco del neumático

Esta información identifica y describe las características fundamentales del neumático y proporciona también su número de identificación (NIN) para su certificación según la normativa de seguridad. El NIN se puede utilizar para identificar el neumático en caso de reclamación.

#### 1. Nombre del fabricante o marca

Se muestra el nombre del fabricante o la marca.

#### 2. Designación del tamaño del neumático

En la pared lateral del neumático se indica la designación correspondiente a su tamaño. Se precisará esta información para seleccionar los neumáticos de recambio para su coche. A continuación se explica lo que indican las letras y los números de la designación del neumático.

Ejemplo de designación del tamaño del neumático:

(Estos números se dan solamente como ejemplo; el tamaño de los neumáticos de su vehículo puede ser distinto.)

**P235/55R18 98H**

- P - Tipo de vehículo aplicable (los neumáticos marcados con el prefijo "P" están diseñados para usarse en turismos o furgonetas ligeras; sin embargo, no todos los neumáticos llevan esta marca).
- 235 - Anchura del neumático en milímetros.
- 55 - Relación de aspecto. Altura de la sección del neumático como porcentaje de la anchura.
- R - Código de fabricación del neumático (Radial).
- 18 - Diámetro de la llanta en pulgadas.
- 98 - Índice de carga, un código numérico asociado a la carga máxima que puede soportar el neumático.
- H - Símbolo de categoría de velocidad. Consulte la tabla de categorías de velocidad en este apartado para más información.

**Designación del tamaño de la rueda**

En las ruedas se marca también una información importante que necesitará cuando haya que cambiarla. A continuación se explica lo que indican las letras y los números de la designación de la rueda.

Ejemplo de designación del tamaño de la rueda:

**7,0JX18**

7,0 - Anchura de la llanta en pulgadas.

J - Designación del perímetro de la llanta.

18 - Diámetro de la llanta en pulgadas.

**Categoría de velocidad del neumático**

La tabla siguiente relaciona muchas de las distintas categorías de velocidad que se utilizan actualmente en los vehículos de turismo. La categoría de velocidad forma parte de la designación de las dimensiones del neumático que aparece en su costado. Este símbolo corresponde a la velocidad máxima segura de utilización de ese neumático.

Símbolo del índice de velocidad.	Velocidad máxima
S	180 km/h (112 mph)
T	190 km/h (118 mph)
H	210 km/h (130 mph)
V	240 km/h (149 mph)
Z	Más de 240 km/h (149 mph)

### **3. Comprobación de la vida del neumático (TIN : Número de identificación del neumático)**

Cualquier neumático que tenga más de 6 años, de acuerdo con su fecha de fabricación, su resistencia y sus prestaciones, va perdiendo características con el paso del tiempo, de forma natural (incluso los de repuesto que no se utilicen). Por lo tanto, hay que sustituirlos por otros nuevos, incluido el de repuesto. Puede encontrar la fecha de fabricación en el costado del neumático (posiblemente en el interior de la rueda), ostentando el código DOT. El código DOT es una serie de caracteres que se componen de números y letras romanas. La fecha de fabricación se designa por los cuatro últimos dígitos (caracteres) del código DOT.

### **DOT : XXXX XXXX 0000**

La parte inicial del DOT representa un número de código de la fábrica, el tamaño del neumático y la configuración de la banda de rodadura, y los cuatro últimos números indican la semana y el año de fabricación.

Por ejemplo:

DOT XXXX XXXX 1611 indica que el neumático se fabricó en la 16ª semana de 2011.

### **ADVERTENCIA**

**- Edad del neumático**

**Los neumáticos se estropean con el tiempo incluso aunque no se utilicen.**

**Independientemente de la banda de rodadura restante, se recomienda cambiar las ruedas tras (6) años de uso normal. El calor provocado por los climas calurosos o por frecuentes cargas altas puede acelerar el proceso de envejecimiento. Si no sigue esta advertencia puede provocar un fallo en los neumáticos, lo que puede provocar una pérdida de control y una accidente que puede provocar lesiones graves o la muerte.**

**4. Composición y material de las capas del neumático**

Es el número de capas de tejido recubierto de goma que tiene el neumático. Los fabricantes de neumáticos deben indicar también los materiales de que está compuesto, como acero, nylon, poliéster u otro. La letra “R” significa radial; la letra “D” significa diagonal, y la letra “B” mixto diagonal – radial.

**5. Presión máxima admisible de inflado**

Significa la mayor cantidad de aire que se debe introducir en el neumático. No sobrepase la presión máxima admisible de inflado. Consulte la etiqueta del neumático y la carga para ver la presión de inflado recomendada.

**6. Índice de carga máxima admisible**

Esta cifra indica la carga máxima, expresada en kilogramos y libras, que soporta el neumático. Cuando cambie los neumáticos de un vehículo, utilice siempre otros que tengan la misma carga admisible que los montados de fábrica.

**7. Graduación de calidad de los neumáticos Índice de desgaste de la banda de rodadura**

Los grados de calidad se puede encontrar donde de aplica en las paredes de los neumáticos entre la banda de rodadura y el ancho de la sección máxima.

Por ejemplo:

DESGASTE DE LA BANDA DE RODADURA 200  
TRACCIÓN AA  
TEMPERATURA A

**Desgaste del bando de rodadura**

El índice de desgaste de la banda de rodadura es una clasificación comparativa basada en la proporción de desgaste del neumático cuando se prueba en condiciones controladas según una serie de pruebas especificadas oficialmente. Por ejemplo, un neumático con la graduación 150 duraría en las pruebas oficiales vez y media más que otro con una graduación de 100.

El comportamiento relativo de los neumáticos depende de las condiciones reales de utilización. Sin embargo, el comportamiento puede variar respecto a la norma según las diferencias de estilo de conducir, la realización de operaciones de servicio y las diferencias en las características de la carretera y el clima.

Estos índices se graban en las paredes de los neumáticos de los vehículos de turismo. Los neumáticos disponibles como equipamiento de serie u opcional pueden variar por lo que se refiere a su graduación.

### Tracción - AA, A, B y C

Los índices de tracción son AA, A, B y C, desde el más alto al más bajo. Representan la capacidad de los neumáticos para detenerse en un pavimento húmedo, realizándose la medición en superficies de asfalto y hormigón especificadas en las pruebas oficiales. Un neumático con la marca C tiene un mal comportamiento de tracción.

#### **ADVERTENCIA**

**Los índices de tracción asignados a los neumáticos están basados en pruebas de tracción de frenado y no incluyen la aceleración, las curvas, el aquaplaning o la tracción máxima.**

### Temperatura - A, B y C

Los índices de temperatura son A (el más alto), B y C. Representan la resistencia del neumático a la producción de calor y su capacidad para eliminarlo cuando se prueba en condiciones controladas en una rueda en un ensayo de laboratorio.

Una alta temperatura mantenida puede atacar el material del neumático y reducir su vida, y una temperatura excesiva puede acarrear un fallo brusco del neumático. Los grados A y B representan unos niveles más altos de prestaciones en las pruebas de laboratorio que el mínimo requerido por las reglamentaciones.

#### **ADVERTENCIA**

**- Temperatura del neumático**  
**El índice de temperatura de este neumático corresponde a un neumático correctamente hinchado y sin sobrecarga. Una velocidad excesiva, una presión baja o una carga excesiva, por separado o combinadas, pueden provocar el calentamiento y el fallo brusco del neumático. Esto puede producir la pérdida de control del vehículo y lesiones graves o mortales.**

## FUSIBLES

Fusible de pala



Normal



Quemado

Fusible de cartucho



Normal



Quemado

Fusible de cinta

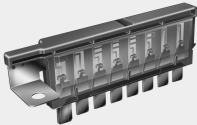

Normal

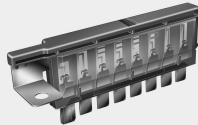

Quemado



Normal



Quemado

OLM079051N

Se protege el sistema eléctrico de un vehículo de los daños debidos a sobrecargas eléctricas mediante fusibles.

Este vehículo tiene 3 (o 4) paneles de fusibles, uno colocado en el refuerzo del panel lateral del conductor, los otros en el compartimento del motor y en el maletero.

Si deja de funcionar alguna de las luces del vehículo o de los accesorios o controles, compruebe el fusible del circuito correspondiente. Si ha saltado un fusible, el elemento de su interior se habrá fundido.

Si no funciona el sistema eléctrico, compruebe en primer lugar el panel de fusibles del lado del conductor.

Sustituya siempre un fusible por otro de la mismas características.

Si vuelve a saltar el nuevo fusible, es señal de que existe un problema eléctrico. Evite utilizar el sistema correspondiente y consulte inmediatamente con un concesionario autorizado de KIA.

*Se utilizan tres tipos de fusibles: De pala para pequeñas intensidades y de cartucho, y fusibles de cinta para intensidades mayores.*

### **⚠ ADVERTENCIA**

#### **- Sustitución de fusibles**

- **No cambie nunca un fusible por otro que no tenga las mismas características.**
- **Un fusible de mayor capacidad podría producir daños e incluso un incendio.**
- **No monte nunca un cable ni papel de aluminio en vez del fusible correspondiente, incluso como reparación temporal. Podría provocar daños en la extensión del cable y un posible incendio.**

### **⚠ PRECAUCIÓN**

***No utilice un destornillador ni ningún otro objeto metálico para retirar los fusibles, ya que puede causar un cortocircuito y daños en el sistema.***



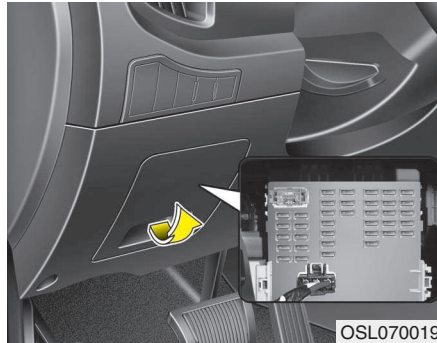

### **Sustitución de fusibles en el panel interior**

1. Desconecte la llave de contacto y todos los demás interruptores.
2. Abra la tapa del panel de fusibles.

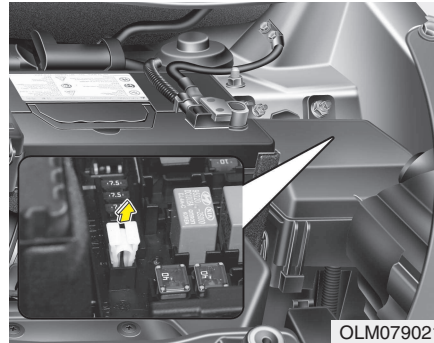

3. Tire del fusible averiado. Utilice la herramienta de desmontaje que se encuentra en el compartimento del motor.
4. Compruebe el fusible que se ha extraído y cámbielo si está fundido. Hay fusibles de repuesto en el panel de fusibles interior (o en el del vano del motor).
5. Coloque un fusible nuevo de las mismas características y asegúrese de que encaja correctamente en las pinzas.

Si queda suelto, consulte a un concesionario autorizado de KIA.

*Si no tiene repuesto, utilice un fusible del mismo amperaje sacado de un circuito que no sea necesario para que funcione el vehículo, como el del encendedor, por ejemplo.*

Si no funcionan los faros u otros componentes eléctricos y los fusibles están bien, compruebe el bloque de fusibles del compartimento del motor. Si hay alguno quemado, sustitúyalo.

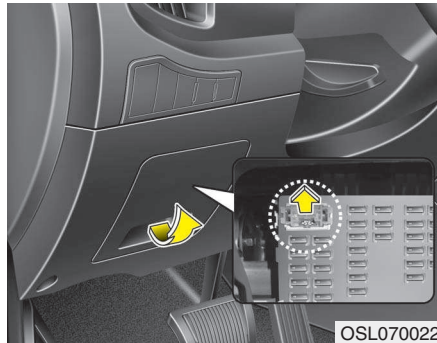

**Fusible de memoria  
(Conector de DERIVACIÓN)**

El vehículo está provisto de un fusible de memoria (Conector de DERIVACIÓN) para impedir que la batería se descargue si se deja estacionado sin funcionar durante mucho tiempo. Antes de estacionar el vehículo durante un período prolongado, siga este procedimiento:

1. Pare el motor.
2. Apague los faros y las luces traseras.
3. Abra la tapa del panel del lado del conductor y extraiga el fusible de memoria (Conector de DERIVACIÓN).

**\* ATENCIÓN**

- Si ha retirado el fusible de memoria del panel de fusibles, dejarán de funcionar la campana de aviso, el equipo de sonido, el reloj y las luces interiores, etc. Después de cambiar un fusible es necesario reiniciar algunos elementos. Consulte “Batería” en este apartado.
- Aunque haya retirado el fusible de memoria, la batería puede seguir descargándose si hace funcionar los faros u otros dispositivos eléctricos.

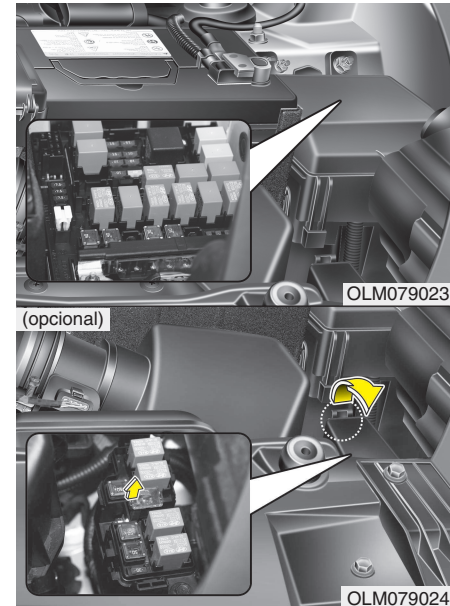

**Sustitución de fusibles en el panel del compartimiento del motor**

1. Desconecte la llave de contacto y todos los demás interruptores.

2. Retire la tapa de la caja de fusibles presionando el pestillo y tirando hacia arriba.
3. Compruebe el estado del fusible extraído y sustitúyalo si está fundido. Para sacar o para montar un fusible utilice el extractor que hay en el panel de fusible del vano del motor.
4. Coloque un fusible nuevo de las mismas características y asegúrese de que encaja firmemente en las pinzas. Si se queda suelto, consulte con un concesionario autorizado de KIA.

### PRECAUCIÓN

***Una vez que haya comprobado la caja de fusibles del compartimento del motor, coloque su tapa sujetándola bien. Si no, pueden producirse averías eléctricas a causa del agua que pueda entrar.***

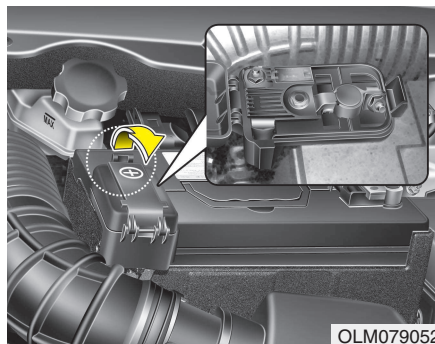

#### ***Fusible principal***

Si se funde el fusible principal, extráigalo de la siguiente manera:

1. Apague el motor.
2. Desconecte el cable negativo de la batería.
3. Desmonte las tuercas como se muestra en la ilustración superior.
4. Reemplace el fusible por uno de la misma potencia.
5. Vuelva a montarlo siguiendo el proceso de desmontaje en sentido inverso.

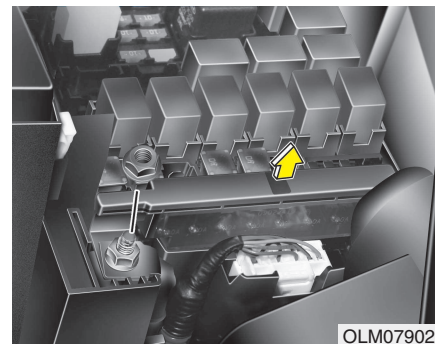

#### ***Multifusible***

Si se funde el multifusible, extráigalo de la siguiente manera:

1. Pare el motor.
2. Desconecte el cable negativo de la batería.
3. Extraiga el panel de fusible en el lado derecho del compartimento del motor.
4. Retire las tuercas que se muestran en la figura anterior.
5. Sustituya el fusible por otro del mismo amperaje.
6. Siga los pasos anteriores en orden inverso.

### **\* ATENCIÓN**

**Si se funde el fusible universal o el fusible principal, consulte con un distribuidor KIA autorizado.**

## Descripción del panel de fusibles y relés

Debajo de las tapas de la caja de fusibles y relés se encuentra la etiqueta que describe sus nombres y capacidad.

Panel de fusible interior

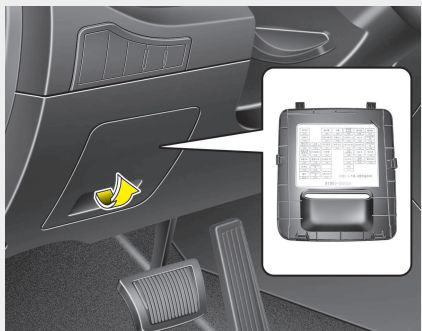

Panel de fusibles del compartimento del motor

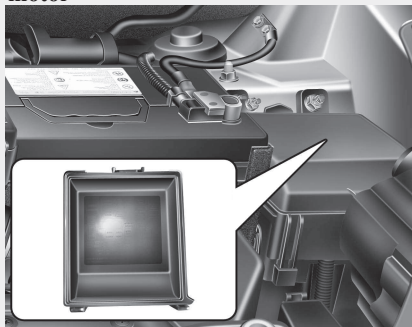

### \* ATENCIÓN

No todas las descripciones de los paneles de fusibles que aparecen en este manual tienen por qué ser aplicables a su vehículo. Son correctas en el momento de imprimirlo. Cuando revise la caja de fusibles de su vehículo, consulte su etiqueta.

Fusible principal

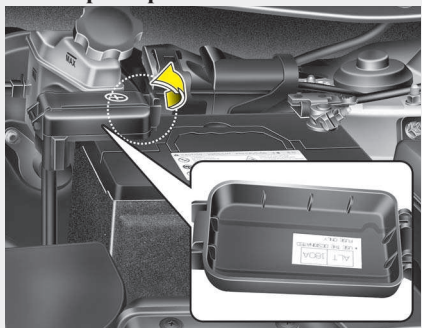

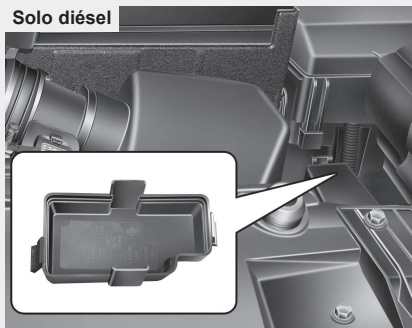

Solo diésel











\* Las características actuales pueden no coincidir con la ilustración.





OSL070026/OLM079053N/OLM079027/OLM079028

## Panel de fusible interior (Panel del instrumento)

No.	Amperaje del fusible	Símbolo	Nombre fusible	Circuito protegido
1	20A	<b>AUDIO</b>	AUDIO POWER CONNECTOR	Sistema de audio
2	7.5A	<b>RF_ANT</b>	RF ANTENNA POWER CONNECTOR	RECEPTOR RF
3	20A	SAFETY 	ELEVALUNAS ELÉCTRICO DE SEGURIDAD	Módulo del elevalunas eléctrico de seguridad del lado del conductor
4	20A	<b>P/SEAT (DRV)</b>	ASIENTO ELÉCTRICO DEL CONDUCTOR	Interruptor manual del asiento del conductor
5	10A	<b>MODULE B+</b>	MÓDULO B+	Conector de comprobación multiuso, interruptor CCS del conductor, conector de enlace de datos, zumbador de ayuda al estacionamiento trasero, interruptor del retrovisor eléctrico exterior
6	15A		TECHO SOLAR	Motor del techo solar, módulo de control del techo solar
7	25A	<b>AMP</b>	AMP	AMP
8	7.5A	<b>ATM K/LOCK</b>	BLOQUEO LA LLAVE AUTOMÁTICO	Palanca de cambio automático, solenoide de la llave
9	10A	<b>CORNERING LAMP</b>	LA CURVA DE LA LÁMPARA	-
10	15A	<b>SEAT VENT</b>	VENTILACIÓN DEL ASIENTO	Calefacción del asiento CCS del conductor
11	25A	RH 	ELEVALUNAS ELÉCTRICO DERECHO	Interruptor principal del elevalunas eléctrico, interruptor del elevalunas eléctrico trasero derecho, interruptor del elevalunas eléctrico derecho del acompañante









No.	Amperaje del fusible	Símbolo	Nombre fusible	Circuito protegido
12	25A		ELEVALUNAS ELÉCTRICO IZQ	Interruptor principal del elevalunas eléctrico, interruptor del elevalunas eléctrico trasero IZQ
13	10A		LUZ DEL HABITÁCULO	BCM, módulo de control A/C, reloj digital, tablero de instrumentos (IND), luz del maletero, ilum. llave de encendido e interruptor de advertencia de las puertas, luz del habitáculo, luz de cortesía del conductor/acompañante, consola del techo (interruptor de la luz de lectura)
14	10A	<b>PDM B</b>	PDM B	Módulo de control de la llave Smart, interruptor del botón de parada/inicio del soporte FOB
15	15A		RELÉ DE BLOQUEO	Relé de bloqueo/desbloqueo de las puertas, relé del portón trasero, caja de relés ICM (relé de interbloqueo)
16	15A		PELIGRO	BCM
17	10A		LUZ ANTINEBLA TRASERA	Caja de relés ICM (relé de la luz antiniebla trasera)
18	25A	<b>PDM A</b>	PDM A	Módulo de control de la llave Smart
19	10A		START	Fusible E/R y caja de relés (relé 4 - arranque), relé de la alarma antirrobo, módulo de control de la llave Smart
20	10A	<b>MODULE IG 1</b>	MÓDULO IG1	Interruptor de la luz de freno (G4KD/G4KE), módulo de control EPS, ilum. de la palanca de cambio automático, 4WD ECM, dispositivo de nivelación de los faros IZQ/DCH, actuador del dispositivo de nivelación de los faros IZQ/DCH, módulo de control IPS (entrada de arranque)
21	20A	<b>UH_BOX</b>	FUSIBLE E/R Y CAJA DE RELÉS	Fusible E/R y caja de relés (fusibles - F23, F24, F25)







No.	Amperaje del fusible	Símbolo	Nombre fusible	Circuito protegido
22	10A		INDICADOR DE AIRBAG	Tablero de instrumentos (IND)
23	10A	<b>SMART KEY 2</b>	LLAVE SMART 2	Módulo de control de la llave Smart
24	25A		LIMPIAPARABRISAS DELANTERO	Motor del limpiaparabrisas delantero, interruptor multifunción (limpiaparabrisas), fusible E/R y caja de relés (relé 12 - limpiaparabrisas delantero (lento), relé 13 - relé del limpiaparabrisas (sensor de lluvia))
25	15A	<b>POWER OUTLET 1</b>	TOMA DE CORRIENTE 1	Toma de corriente delantera DCH
26	10A	<b>SMART KEY 1</b>	LLAVE SMART 1	Módulo de control de llave smart, BCM
27	10A	<b>ACC</b>	ACCESORIO	Módulo de control A/C, reloj digital, sistema de audio, amp, interruptor del retrovisor eléctrico exterior, motor del ventilador, módulo de control del techo solar
28	10A	<b>CLUSTER</b>	TABLERO	Tablero de instrumentos (IND), alternador, testigo avisador, BCM, reloj digital, módulo de control A/C, interruptor del calefactor del asiento del conductor/acompañante, módulo de control CCS del conductor
29	10A	<b>IG2 A</b>	ENCENDIDO 2A	Módulo de control de llave smart, BCM
30	15A		LIMPIAPARABRISAS TRASERO	Caja de relés ICM (relé del limpiaparabrisas trasero), motor del limpiaparabrisas trasero, interruptor multifunción (limpiaparabrisas)
31	10A	<b>IG2 B</b>	ENCENDIDO 2B	Módulo de control A/C, tablero de instrumentos ionizado, sensor de lluvia, motor del techo solar, retrovisor electrocrómico, caja diesel (relé del calefactor PTC #2,#3), fusible E/R y caja de relés (relé 1 - relé del ventilador)
32	20A	<b>POWER OUTLET 2</b>	TOMA DE CORRIENTE 2	Toma de corriente delantera IZQ, toma de corriente trasera, mechero delantero IZQ

No.	Amperaje del fusible	Símbolo	Nombre fusible	Circuito protegido
33	15A		AIR BAG	Módulo de control SRS
34	15A		CALEFACTOR DEL ASIENTO DELANTERO	Interruptor del calefactor del asiento del conductor/acompañante
35	15A		CALEFACTOR DEL ASIENTO TRASERO	Interruptor del calefactor del asiento trasero IZQ/DCH
36	7.5A		AIRE ACONDICIONADO	Módulo de control A/C (auto)
37	7.5A		RETROVISOR CALEFACIONADO	Retrovisor eléctrico exterior del conductor/acompañante, módulo de control A/C







## Panel de fusibles principal del compartimento del motor

No.	Amperaje del fusible	Símbolo	Nombre fusible	Circuito protegido	
MULTI FUSIBLE	1	80A	<b>MDPS</b>	MDPS	Módulo de control EPS
	2	60A	<sup>1</sup> 	B+1	Caja de conexiones I/P (fusible - F15 / F16 / F17 / F19, módulo de control IPS - IPS 4 / IPS 5 / IPS 6 / IPS 7)
	3	40A	<sup>2</sup> 	ABS 2	Módulo de control ESP, módulo de control ABS
	4	40A		EMS	Caja EMS (Fusible - F1/ F2/ F3/ F6)
	5	40A	<sup>1</sup> 	ABS 1	Módulo de control ESP, módulo de control ABSESP Control Module, ABS Control Module
	6	40A		BLOWER	RELÉ 1 (relé del ventilador)
	7	60A	<sup>3</sup> 	B+3	Caja de conexiones I/P (Fusible - F3/F4/F8/F10/F13/F14, conector de potencia - F1 / F2)
	8	60A	<sup>2</sup> 	B+2	Caja de conexiones I/P (relé del elevallunas eléctrico, fusible - F5 / F6 / F7, módulo de control IPS - IPS 0 / IPS 1 / IPS 2 / IPS 3 / IPS 8)
FUSIBLE	9	40A		VENTILADOR DE REFRIGERACIÓN	RELÉ 3 (relé del ventilador de refrigeración lento), RELÉ 9 (relé del ventilador de refrigeración rápido)
	10	40A	<b>RR HTD</b>	RETROVISOR CALEFACIONADO TRASERO	RELÉ 6 (relé del desempañador trasero)
	11	40A	<b>IGN 1</b>	ENCENDIDO 1	Sin llave Smart - interruptor de encendido, Con llave Smart - caja de relés PDM (relé ENC1)
	12	40A	<b>IGN 2</b>	ENCENDIDO 2	RELÉ 4 (relé de arranque), sin llave Smart - Interruptor de encendido, con llave Smart - caja de relés PDM (relé ENC2)









No.	Amperaje del fusible	Símbolo	Nombre fusible	Circuito protegido	
FUSIBLE	13	15A		CLAXON	RELÉ 2 (relé del claxon), RELÉ 5 (relé de la alarma antirrobo)
	14	15A		DESHELADOR	RELÉ 6 (relé del desempañador trasero), RELÉ 10 (relé del deshelador del limpiaparabrisas delantero)
	15	10A	<b>STOP LP</b>	LUZ DE FRENO	Interruptor de la luz de freno, caja de relés ICM (relé DBC), módulo de control de la llave Smart
	16	20A		4WD	ECM de tracción a las 4 ruedas
	17	7.5A		ECU 2	RELÉ 11 (relé ATM P/N), G4KD/G4KE - PCM, interruptor multifunción, D4HA - ECM, sensor de flujo de la masa de aire
	18	7.5A		ABS	Unidad del relé de incandescencia, caja diesel (relé 4 - relé del calefactor del filtro de combustible), sensor de advertencia del filtro de combustible (D4HA), módulo de control ESP, módulo de control ABS, caja de relés ICM (relé DBC), interruptor multifunción
	19	7.5A		TCU 2	TCM (D4HA), interruptor de margen del semieje

## Panel de fusibles principal del compartimento del motor (Caja EMS)

No.	Amperaje del fusible	Símbolo	Nombre fusible	Circuito protegido	
				Gasolina	Diesel
1	30A		ECU	Gasolina	RELÉ 1 (relé de control del motor)
				Diesel	RELÉ 1 (relé de control del motor)
2	15A	<sup>1</sup> 	TCU 1	PCM	
3	10A		AIRE ACONDICIONADO	RELÉ 3 (relé A/C)	
4	10A	<b>SENSOR 1</b>	SENSOR 1	Gasolina	módulo del inmovilizador, sensor de posición del cigüeñal, sensor de posición del árbol de levas #1/2, válvula de control de aceite #1/2, válvula de solenoide de purga del cánister, válvula del colector de admisión variable
				Diesel	válvula de solenoide de derivación de refrigeración EGR, caja diesel (RELÉ 1 - relé del calefactor PTC #1), actuador VGT eléctrico, fusible E/R y caja de relés (RELÉ 3 - relé del ventilador de refrigeración lento, RELÉ 9 - relé del ventilador de refrigeración rápido)
5	20A	<sup>2</sup> 	ECU 1	Gasolina	bobina de encendido #1/2/3/4, condensador
				Diesel	ECM
6	15A	<b>F/PUMP</b>	BOMBA DE COMBUSTIBLE	Relé 2 (relé de la bomba de combustible)	
7	15A	<b>SENSOR 4</b>	SENSOR 4	Gasolina	RELÉ 2 (relé de la bomba de combustible), fusible E/R y caja de relés (RELÉ 3 - relé del ventilador de refrigeración lento), PCM, sensor de oxígeno arriba/abajo
				Diesel	módulo del inmovilizador, válvula reguladora de presión del raíl, válvula reguladora de presión de combustible, RELÉ 2 (relé de la bomba de combustible)

No.	Amperaje del fusible	Símbolo	Nombre fusible	Circuito protegido	
8	10A	<b>SENSOR 3</b>	SENSOR 3	Gasolina	RELÉ 3 (relé A/C), inyector #1/2/3/4
				Diesel	RELÉ 3 (relé A/C), sensor de posición del cigüeñal, sensor lambda
9	10A	<b>SENSOR 2</b>	SENSOR 2	Gasolina	-
				Diesel	interruptor de la luz de freno

**Panel de fusibles auxiliar del compartimento del motor (Motor diesel)**

No.	Amperaje del fusible	Símbolo	Circuito protegido	Símbolo relé	Tipo relé
1	50A		Relé del calefactor PTC #1		MICRO PLUG
2	50A		Relé del calefactor #2		MICRO PLUG
3	50A		Relé del calefactor #3		MICRO PLUG
4	30A		Relé del calentador del filtro de combustible		MICRO PLUG
5	80A		Unidad del relé de incandescencia	-	MICRO PLUG

## LÁMPARAS

### **⚠ ADVERTENCIA - Trabajo con las luces**

Antes de efectuar ningún trabajo en las luces, aplique el freno de estacionamiento a fondo, asegúrese de que la llave de contacto está puesta en la posición LOCK y apague las luces, para evitar que el vehículo se mueva repentinamente y pueda quemarse los dedos o recibir una descarga eléctrica.

Utilice únicamente lámparas de la potencia indicada.

### **⚠ ADVERTENCIA**

Asegúrese de cambiar la lámpara fundida por otra del mismo amperaje. Puede causar daños considerables en el cableado e incluso un incendio.

### **⚠ PRECAUCIÓN**

*Si no dispone de las herramientas necesarias, las lámparas adecuadas o la experiencia precisa, consulte con un concesionario autorizado de KIA. En muchos casos, es difícil sustituir las lámparas de los faros, pues hay que desmontar otras partes del vehículo para llegar a ellas. Esto es especialmente cierto si tiene que desmontar los faros para acceder a la(s) lámpara(s). Al desmontar y montar los faros, es fácil dañar el vehículo.*

### **\* ATENCIÓN**

Después de una lluvia fuerte o torrencial o un lavado, las lentes de los faros y las luces traseras pueden aparecer empañadas. Esto se debe a la diferencia de temperatura entre el interior y el exterior del grupo óptico. Es parecido a la condensación que se produce en el interior de las ventanillas del vehículo cuando llueve, y no indica ningún problema del vehículo. Si entrara agua en las conexiones de la lámpara, haga que le comprueben el vehículo en un concesionario autorizado de KIA.

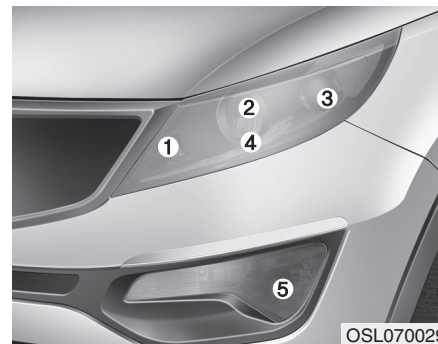

### **Sustitución de lámparas de los faros, las luces de posición, los intermitentes de giro, los antiniebla delanteros**

- (1) Intermitente de giro delantero
- (2) Faros (largas)
- (3) Faros (cruce)
- (4) Luz de posición
- (5) Luz antiniebla delantera (opcional)

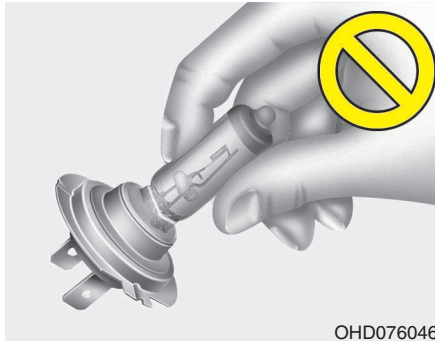

OHD076046

Lámpara de faro

**⚠ ADVERTENCIA - Lámparas halógenas**

- Las lámparas halógenas contienen un gas a presión que puede proyectar fragmentos si se rompieran.

(continúa)

(continúa)

- Manipúlelas con cuidado y evite que reciban arañazos y roces. Si las lámparas están encendidas, evite su contacto con líquidos. No toque nunca las lámparas con los dedos descubiertos. La grasa que quede adherida puede hacer que se caliente la lámpara excesivamente y se funda al encenderla. Solamente debe encenderse una lámpara cuando esté colocada en el faro.
- Si se daña o se agrieta una lámpara, cámbiela inmediatamente y deshágase de ella con cuidado.
- Cuando cambie una lámpara, utilice una protección ocular. Deje que se enfríe antes de manipularla.

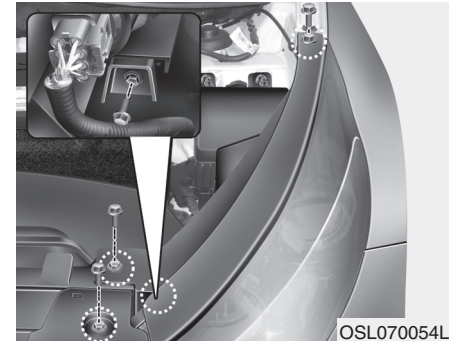

OSL070054L

1. Abra el capó.
2. Afloje los pernos de retención y extraiga el conjunto de los faros de la carrocería del vehículo.
3. Desconecte el conector/los conectores eléctrico(s) de la parte trasera del faro.

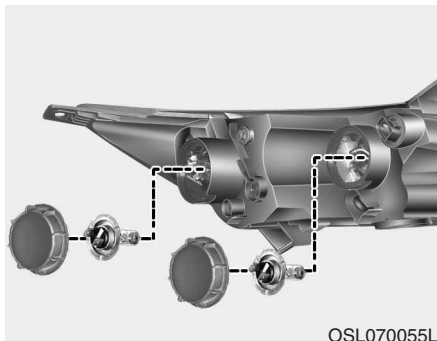

OSL070055L

4. Retire la tapa de la lámpara del faro, girándola en sentido contrario a las agujas del reloj.
5. Desconecte el enchufe del casquillo de la lámpara.
6. Desprenda el alambre de retención de la lámpara apretando en su extremo y empujando hacia arriba.

7. Retire la lámpara del conjunto del faro.
8. Instale una lámpara nueva y encaje en su sitio el alambre de retención de la lámpara alineándolo con la muesca de la lámpara.
9. Enchufe el enchufe-casquillo de la lámpara.
10. Instale la tapa de la lámpara del faro, girándola en el sentido de las agujas del reloj.
11. Conecte el conector eléctrico a la parte trasera del conjunto de faros.
12. Reinstale el conjunto de faros al cuerpo del vehículo.

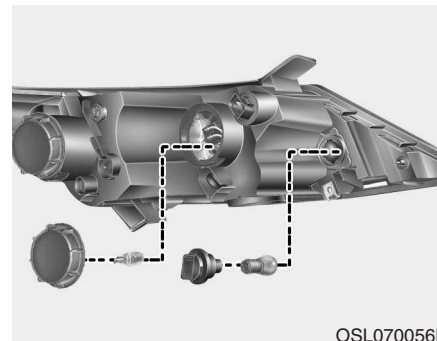

OSL070056L

### **Sustitución de la lámpara del intermitente lateral/Las luces de posición**

1. Retire el casquillo del conjunto de las luces haciéndolo girar en sentido contrario a las agujas del reloj hasta que sus patillas queden alineadas con las ranuras del conjunto.
2. Retire la lámpara del casquillo haciendo presión sobre ella y girándola en sentido contrario a las agujas del reloj hasta que las patillas queden alineadas con las ranuras del casquillo. Saque la lámpara del casquillo.

3. Inserte una lámpara nueva en el casquillo y gírela hasta que encaje en su sitio.
4. Instale el casquillo en el conjunto haciendo que sus patillas queden alineadas con las ranuras. Empuje el casquillo en el alojamiento y gírelo en el sentido de las agujas del reloj.

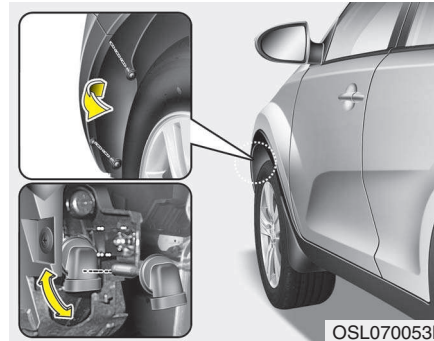

OSL070053L

***Sustitución de la lámpara de la luz antiniebla delantera (opcional)***

1. Desmonte el parachoques delantero debajo de la cubierta.
2. Introduzca la mano en la parte trasera del parachoques delantero.
3. Desconecte el conector eléctrico del portalámparas.
4. Extraiga el portalámparas del conjunto de la carcasa girando el portalámparas en sentido antihorario hasta que las lengüetas del portalámparas se alineen con las ranuras de la carcasa.
5. Monte de nuevo el portalámparas en la carcasa alineando las lengüetas del portalámparas con las ranuras de la carcasa. Inserte el portalámparas en la carcasa y gire el casquillo en sentido horario.

6. Conecte el conector eléctrico al portalámparas.
7. Vuelva a montar el parachoques delantero debajo de la cubierta.

**\* ATENCIÓN**

Si es necesario el ajuste correcto del faro después de reinstalar el conjunto del faro, consulte con un distribuidor KIA autorizado.





### Sustitución de la lámpara del intermitente lateral

#### Tipo A

1. Con un destornillador plano, presione delicadamente el espejo del conjunto.
2. Afloje ligeramente los tornillos de fijación del conjunto con un destornillador Philips.

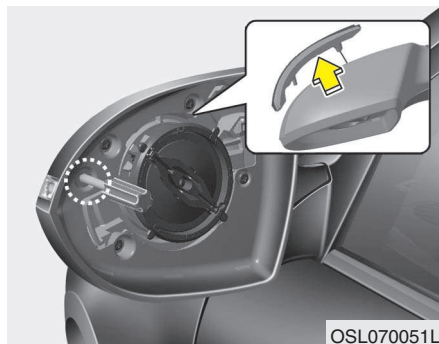

3. Desmonte el conjunto de la lámpara y desconecte el conector eléctrico.
4. Monte una bombilla nueva.
5. Vuelva a montar el conjunto de la lámpara siguiendo el proceso de desmontaje en sentido inverso.

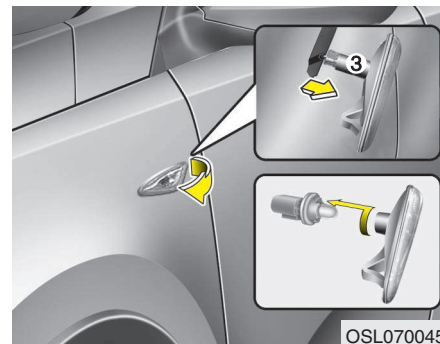

#### Tipo B

1. Retire del vehículo el conjunto luminoso haciendo palanca sobre la lente y extrayendo el conjunto.
2. Desconecte el enchufe eléctrico de la lámpara.
3. Separe el casquillo y los componentes de la lente girando aquél en sentido contrario a las agujas del reloj hasta que las patillas queden alineadas con las ranuras de la lente.

4. Retire la lámpara tirando de ella hacia afuera.
5. Monte una lámpara nueva en el casquillo.
6. Vuelva a montar el casquillo y la lente.
7. Conecte el enchufe eléctrico de la lámpara.
8. Vuelva a instalar el conjunto de la luz en la carrocería.

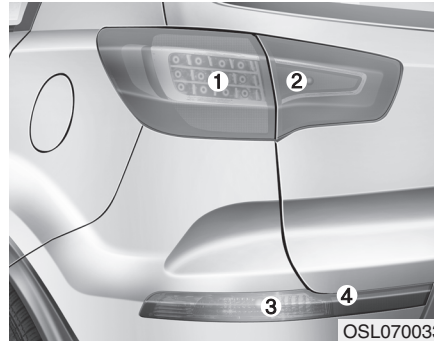

OSL070033

### Sustitución de la lámpara del grupo óptico posterior

- (1) Luz de freno y piloto trasero
- (2) Luz de marcha atrás
- (3) Intermitente de giro trasero
- (4) Luz antiniebla trasera (opcional)

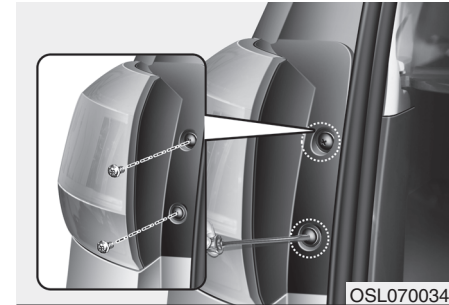

OSL070034



OSL070035

### Luz exterior

1. Abra el portón trasero.
2. Afloje los tornillos del grupo óptico con un destornillador de punta Phillips.
3. Retire el grupo de luces trasero de la carrocería del vehículo.

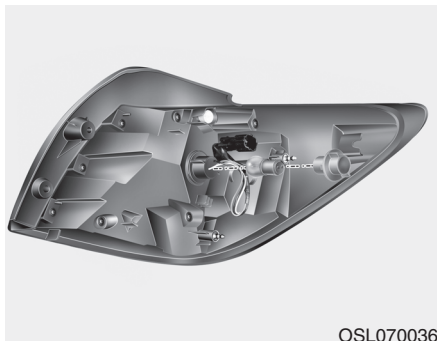

4. Retire el casquillo del conjunto de las luces haciéndolo girar en sentido contrario a las agujas del reloj hasta que sus patillas queden alineadas con las ranuras del conjunto.
5. Retire la lámpara del casquillo haciendo presión sobre ella y girándola en sentido contrario a las agujas del reloj hasta que las patillas queden alineadas con las ranuras del casquillo. Saque la lámpara del casquillo.
6. Inserte una lámpara nueva en el casquillo y gírela hasta que encaje en su sitio.

7. Instale el casquillo en el conjunto haciendo que sus patillas queden alineadas con las ranuras. Empuje el casquillo en el alojamiento y gírelo en el sentido de las agujas del reloj.
8. Vuelva a instalar el conjunto de la luz en la carrocería.

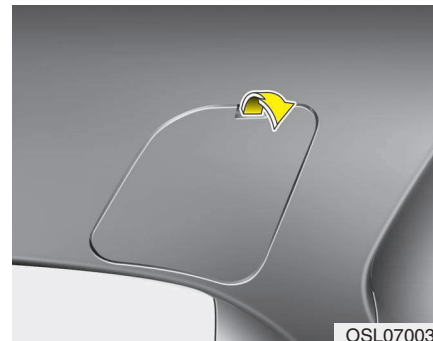

### **Luz interior**

1. Abra el portón trasero
2. Demonte la cubierta de mantenimiento.
3. Retire el casquillo del conjunto de las luces haciéndolo girar en sentido contrario a las agujas del reloj hasta que sus patillas queden alineadas con las ranuras del conjunto.
4. Retire la lámpara del casquillo haciendo presión sobre ella y girándola en sentido contrario a las agujas del reloj hasta que las patillas queden alineadas con las ranuras del casquillo. Saque la lámpara del casquillo.



OSL070038L

5. Inserte una lámpara nueva en el casquillo y gírela hasta que encaje en su sitio.
6. Instale el casquillo en el conjunto haciendo que sus patillas queden alineadas con las ranuras. Empuje el casquillo en el alojamiento y gírela en el sentido de las agujas del reloj.
7. Vuelva poner la tapa de servicio empujándola en el alojamiento.



OSL070048

### Luz del intermitente trasero/Piloto antiniebla trasera (opcional)

1. Retire los tornillos de montaje del parachoques trasero con un destornillador Phillips.
2. Introduzca la mano en la parte trasera del parachoques trasero.
3. Cambie la bombilla por una nueva.
4. Vuelva a montar el conector y el parachoques siguiendo el proceso de desmontaje en sentido inverso.

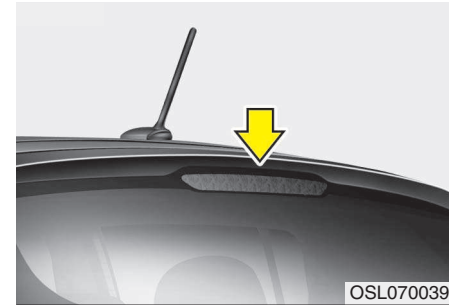

OSL070039

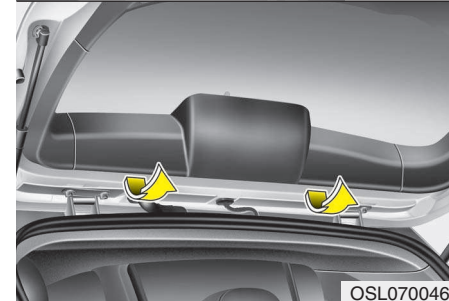

OSL070046

### Sustitución de la luz de freno elevada (opcional)

1. Abra el maletero.
2. Presione delicadamente la cubierta central del revestimiento trasero del maletero con un destornillador plano.
3. Desconecte el conector eléctrico de la bombilla.

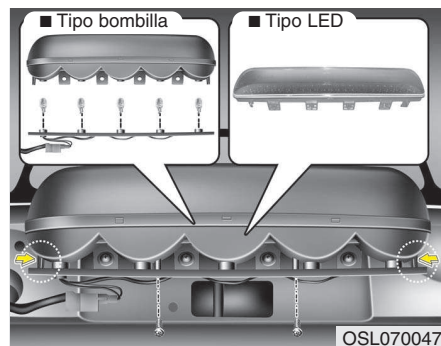

4. Afloje los tornillos de fijación del portalámparas.

5. • Tipo LED

Instale el alojamiento LED nuevo.

• Tipo bombilla

1) Retire el portalámparas pulsando las pestañas de bloqueo a ambos lados.

2) Retire la bombilla del portalámparas tirando de la misma.

3) Instale una bombilla nueva.

6. Vuelva a montar el portalámparas siguiendo el proceso de desmontaje en sentido inverso.

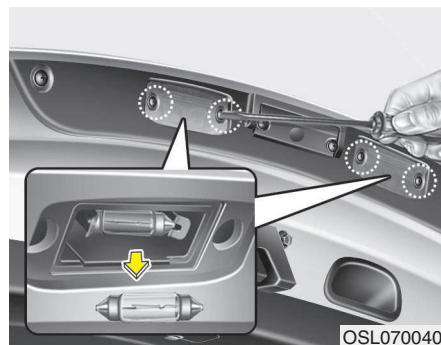

### Sustitución de la lámpara de la luz de la placa de matrícula

1. Afloje los tornillos que sujetan el protector de plástico con un destornillador de estrella.

2. Quite el protector.

3. Saque la bombilla tirando.

4. Instale una bombilla nueva.

5. Coloque de nuevo el protector y sujételo con los tornillos.

Luz de mapas

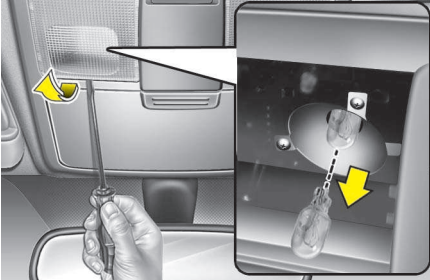

Iluminación general

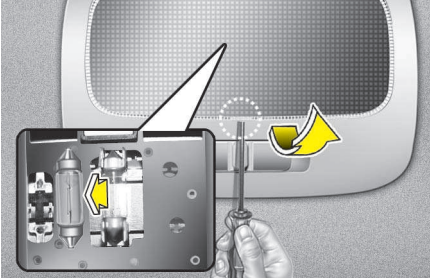

OSL070041/OSL070052L

Luz de la guantera

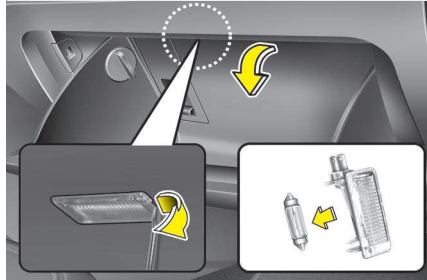

Luz del maletero

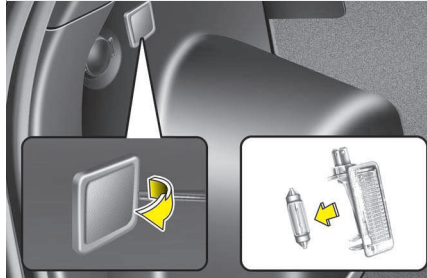

Luces de los espejos de cortesia (opcional)

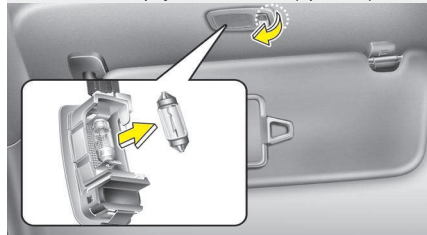

OSL070044/OSL070043/OSL070042

## Sustitución de la lámpara de la luz interior

### **⚠ ADVERTENCIA**

Antes de manipular las luces interiores, compruebe que se ha pulsado el interruptor a la posición de "OFF" para no quemarse los dedos o recibir una descarga eléctrica.

1. Haga palanca cuidadosamente con un destornillador plano sobre la lente separándola del alojamiento.
2. Retire la lámpara tirando de ella hacia afuera.
3. Monte una lámpara nueva en el casquillo.
4. Alinee las patillas con las muescas del alojamiento de la luz interior y encaje la lente en su sitio.

### **⚠ PRECAUCIÓN**

*Tenga cuidado de no utilizar lentes dañadas o sucias, lengüenta de lentes o unas muescas de plástico.*

### CUIDADO DEL ASPECTO GENERAL

#### Cuidado del exterior

##### *Precauciones generales para el exterior*

Cuando utilice algún limpiador o abrillantador químico, es muy importante seguir las instrucciones del fabricante. Lea todas las indicaciones precautorias que aparezcan en la etiqueta.

##### *Mantenimiento del acabado*

###### Lavado

Para proteger el acabado del vehículo contra la corrosión y el deterioro, lávelo a fondo y con frecuencia, al menos una vez al mes con agua templada o fría.

Si ha circulado fuera de la carretera, debe lavarlo después de cada trayecto. Preste especial atención a retirar toda acumulación de sal, polvo, barro y demás materias extrañas. Asegúrese de que los orificios de desagüe de los bordes inferiores de las puertas y de los paneles de los estribos están limpios y sin obstruir.

Los insectos, el alquitrán, la savia de los árboles, las deyecciones de los pájaros, la contaminación industrial y otras adherencias pueden dañar el acabado del vehículo si no se retiran inmediatamente.

Puede que no baste un lavado con agua sola para eliminarlos totalmente. Se puede utilizar un jabón suave, que sea seguro para su empleo en superficies pintadas.

Después del lavado, aclare a fondo el vehículo con agua templada o fría. No deje que el jabón se seque sobre el acabado.

#### PRECAUCIÓN

- **No utilice jabones agresivos, detergentes químicos ni agua caliente, y no lave el vehículo bajo la luz directa del sol o cuando la carrocería esté caliente.**
- **No utilice agua a alta presión cerca de las ventanillas para lavarlas. El agua podría entrar por las ventanillas y humedecer el interior.**
- **Para evitar daños en las piezas plásticas y las lámparas, no limpie con disolventes químicos o detergentes fuertes.**

#### ADVERTENCIA - Frenos húmedos

**Después de lavar el vehículo, compruebe el funcionamiento de los frenos mientras circula lentamente para ver si se han visto afectados por el agua. Si se ha reducido su eficacia, séquelos accionándolos suavemente mientras circula lentamente hacia adelante.**

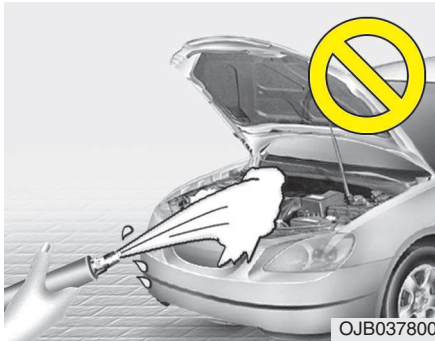

### **⚠ PRECAUCIÓN**

- *La entrada de agua al limpiar el compartimento del motor o la alta presión del agua durante el lavado puede provocar un fallo del circuito eléctrico ubicado en el compartimento del motor.*
- *No deje nunca que el agua u otros líquidos entren en contacto con componentes eléctricos o electrónicos del interior del vehículo, ya que podrían dañarse.*

### **Encerado**

Encere el vehículo cuando ya no queden gotas de agua sobre la pintura.

Debe siempre lavar y secar el coche antes de encerarlo. Utilice una cera en pasta o en líquido de buena calidad y siga las instrucciones del fabricante. Encere todos los adornos metálicos para protegerlos y conservar su brillo.

La eliminación de aceite, alquitrán y otras materias similares con un quitamanchas suele hacer desaparecer la cera del acabado. Asegúrese de volver a encerar esas zonas, incluso si el resto del vehículo no necesita todavía ser encerado.

### **⚠ PRECAUCIÓN**

- *Si se quita el polvo o la suciedad de la carrocería con un paño seco, puede arañarse el acabado.*
- *No utilice en las partes cromadas o de aluminio anodizado estropajos metálicos, limpiadores abrasivos, detergentes ácidos o detergentes fuertes que contengan agentes alcalinos o agresivos. Se pueden ocasionar daños en su capa de protección y producir decoloración o deterioro de la pintura.*

### **Reparación de daños en el acabado**

Los arañazos profundos o los desconchones producidos por piedras en las superficies pintadas deben ser reparados tan pronto como sea posible. El metal que quede al aire se corroerá rápidamente y puede acarrear mayores gastos de reparación.

### **\* ATENCIÓN**

Si el vehículo tuviera daños y precisara alguna reparación de chapa, asegúrese de que el taller aplica materiales anticorrosión en las zonas reparadas o sustituidas.



### ***Mantenimiento de los elementos metálicos descubiertos***

- Para eliminar el alquitrán y los insectos, utilice un producto que quite el alquitrán, nunca un rascador ni ningún objeto afilado.
- Para proteger contra la corrosión las superficies de las partes metálicas descubiertas, aplique una capa de cera o de protector de superficies cromadas y frote hasta conseguir un alto brillo.
- En invierno o en las zonas costeras, cubra las partes metálicas descubiertas con una buena capa de cera o protector. En caso necesario, cubra esas zonas con vaselina no corrosiva u otra mezcla protectora.

### ***Mantenimiento de los bajos***

Las materias corrosivas que se utilizan para eliminar la nieve y controlar el polvo de las carreteras puede acumularse en los bajos del coche. Si no se retiran esos productos, puede producirse una corrosión rápida de los componentes que se encuentran en la parte inferior de la carrocería, tales como las conducciones de combustible, el chasis, la chapa del piso y el sistema de escape, incluso si están tratados con protección contra la corrosión.

Lave a fondo los bajos del vehículo y los alojamientos de las ruedas con agua templada o fría una vez al mes, cuando haya circulado fuera de carreteras y al final del invierno. Preste especial atención a esas zonas porque es difícil descubrir todo el barro y suciedad. Aún es peor mojar toda la suciedad sin eliminarla. Los bordes inferiores de las puertas, los paneles de los estribos y los elementos del chasis llevan orificios de desagüe que no debe permitirse que se obstruyan con suciedad; el agua que quede retenida en esos puntos puede producir corrosión.



### **ADVERTENCIA**

**Después de lavar el vehículo, compruebe el funcionamiento de los frenos mientras circula lentamente para ver si se han visto afectados por el agua. Si se ha reducido su eficacia, séquelos accionándolos suavemente mientras circula lentamente hacia adelante.**

### **Mantenimiento de las ruedas de aluminio**

Las ruedas de aluminio están cubiertas con un acabado de protección transparente.

- No utilice en las ruedas de aluminio limpiadores abrasivos, mezclas abrillantadoras, disolventes o cepillos metálicos. Pueden arañar o dañar el acabado.
- Utilice únicamente un jabón suave o un detergente neutro, y aclare a fondo con agua. Asegúrese también de limpiar las ruedas después de circular sobre carreteras salinas. Esto ayuda a prevenir la corrosión.
- Evite el lavado de las ruedas con cepillos de lavado de coches de alta velocidad.
- No utilice ningún detergente ácido. Puede dañar y corroer las ruedas de aluminio que están cubiertas con un acabado protector transparente.

### **Protección contra la corrosión**

#### **Protección del vehículo contra la corrosión**

Como utilizamos los diseños y la fabricación más avanzados para combatir la corrosión, producimos coches de la mejor calidad. No obstante, esto es sólo una parte de la tarea. Para conseguir la resistencia a largo plazo contra la corrosión que puede alcanzarse con el vehículo, necesitamos además la cooperación y ayuda del usuario.

#### **Causas usuales de la corrosión**

Las causas más corrientes de la corrosión de los coches son:

- La sal, la suciedad y la humedad de la carretera que se deja acumular bajo el coche.
- La desaparición de la pintura o de las capas protectoras producida por piedras, gravilla, roces o raspaduras y abolladuras ligeras que dejan el metal sin protección y expuesto a la corrosión.

### **Zonas de alta corrosión**

Si vive en una zona donde el coche esté usualmente expuesto a materias corrosivas, es especialmente importante proporcionar una buena protección. Algunas de las causas usuales de una rápida corrosión son la sal de las carreteras, los productos químicos aplicados para eliminar el polvo, la contaminación industrial o de un ambiente salino.

### **La humedad favorece la corrosión**

La humedad crea las condiciones en las que es más probable que se produzca la corrosión. Así, la humedad elevada acelera la corrosión, especialmente cuando la temperatura está justo por encima del punto de congelación. En esas condiciones, las materias corrosivas permanecen en contacto con las superficies del coche gracias a que la humedad se evapora lentamente.

El barro es especialmente corrosivo porque tarda en secarse y mantiene la humedad en contacto con el vehículo. Aunque parezca que se seca, el barro puede retener la humedad y favorecer la corrosión.

Las temperaturas elevadas también pueden favorecer la corrosión de aquellas partes que no estén adecuadamente ventiladas para que se elimine la humedad. Por todas estas razones, es especialmente importante mantener el coche limpio y sin barro ni acumulaciones de otras materias. Esto se aplica, no sólo a las superficies vistas, sino en particular a los bajos de coche.

### **Para ayudar a prevenir la corrosión**

Puede ayudar a impedir que se inicie la corrosión teniendo en cuenta lo siguiente:

### **Mantenga el coche limpio**

La mejor forma de impedir la corrosión es mantener el coche limpio y libre de materias corrosivas. Es especialmente importante la atención a los bajos del coche.

- Si vive en una zona de alta corrosión — donde se utilice sal en las carreteras, cerca de zonas marinas, zonas con contaminación industrial, lluvia ácida, etc.—, debe tener especial cuidado para impedir la corrosión. En invierno, lave la parte inferior del coche al menos una vez al mes y asegúrese de limpiar a fondo los bajos cuando pase el invierno.
- Cuando limpie los bajos del coche, preste especial atención a los componentes que se encuentran bajo los guardabarros y otras zonas que están ocultas a la vista. Haga un trabajo completo; contentarse con mojar el barro acumulado en vez de eliminarlo acelerará la corrosión en vez de impedirla. Para eliminar el barro y las materias corrosivas acumuladas es especialmente eficaz el empleo de agua a presión y vapor.

- Cuando limpie los paneles inferiores de las puertas, los paneles de los estribos y los elementos del chasis, asegúrese de que no se obturan los orificios de desagüe para que pueda salir la humedad y no se queda estancada en el interior, lo que aceleraría la corrosión.

### **Mantenga seco el garaje**

No aparque el coche en un garaje húmedo y mal ventilado. Esto constituye un ambiente favorable para la corrosión. Esto es particularmente cierto si lava el coche en el garaje o lo guarda en él cuando todavía está húmedo o cubierto de nieve, hielo o barro. Incluso un garaje con calefacción puede contribuir a la corrosión, a menos que esté bien ventilado para que se elimine la humedad.

### Mantenga en buen estado la pintura y los adornos

Las grietas y los desconchones en el acabado deben taparse con pintura de retoque tan pronto como sea posible para reducir la posibilidad de corrosión. Si queda el metal al descubierto, se recomienda la asistencia de un taller cualificado de chapa y pintura.

Deyecciones de los pájaros Las deyecciones de los pájaros son muy corrosivas y pueden dañar las superficies pintadas en unas pocas horas. Elimínelas tan pronto como pueda.

### No olvide el interior

La humedad puede acumularse bajo las alfombrillas y la moqueta y producir corrosión. Compruebe periódicamente debajo las alfombrillas para ver si está seco. Tenga mucho cuidado si transporta fertilizantes, productos químicos o de limpieza.

Solamente se pueden llevar estos productos en recipientes adecuados y se deben limpiar los vertidos o fugas, enjuagar con agua limpia y secar a fondo.

### Cuidado del interior

#### *Precauciones generales en el interior*

No deje que soluciones cáusticas, tales como perfumes o aceites cosméticos, entren en contacto con el salpicadero, porque pueden producir daños o decoloraciones. Si llegan a manchar el salpicadero, límpielo inmediatamente. Si es necesario, utilice una limpieza del vinilo, véase instrucciones de uso correcto.

#### **PRECAUCIÓN**

***No deje nunca que el agua u otros líquidos entren en contacto con componentes eléctricos o electrónicos del interior del vehículo, ya que podrían dañarse.***

#### **PRECAUCIÓN**

***Al limpiar productos de cuero (volante, asientos, etc.), utilice un detergente neutro o soluciones que contengan poco alcohol. Si utiliza soluciones con un alto nivel de alcohol o detergentes ácidos/alcalinos, el color del cuero podría desaparecer o la superficie podría romperse.***

### *Limpieza de la tapicería y el terminado interior*

#### **Vinilo**

Quite del vinilo el polvo y la suciedad suelta con una escobilla o un aspirador. Limpie las superficies de vinilo con un limpiador de vinilo.

#### **Tejidos**

Quite el polvo y la suciedad suelta de los tejidos con una escobilla o un aspirador. Límpielos con una solución de jabón suave recomendado para tapicerías o alfombras. Quite inmediatamente las manchas recientes con un quitamanchas para tapicería. Si las manchas recientes no reciben atención inmediata, la tela puede decolorarse y sus colores verse afectados. También pueden verse reducidas sus propiedades ignífugas si no se cuida el material adecuadamente.

#### **PRECAUCIÓN**

***La utilización de otros limpiadores o procedimientos distintos de los indicados puede perjudicar el aspecto y las propiedades ignífugas de la tapicería.***

### ***Limpieza de los cinturones de seguridad***

Limpie el tejido de los cinturones con una solución jabonosa de las que se recomiendan para limpieza de tapicerías o alfombras. Siga las instrucciones que acompañan al jabón. No aplique lejía ni vuelva a teñir el tejido, porque podría debilitarse.

### ***Limpieza del interior de las lunas***

Si se empañan las superficies interiores de las lunas (es decir que se cubren de una película de aceite, grasa o cera), se deben limpiar con un limpiador de cristales. Siga las indicaciones que aparecen en el recipiente del limpiador.



### **PRECAUCIÓN**

***No raspe ni arañe el interior de la luneta trasera. Puede ocasionar daños en la retícula antivaho.***

## SISTEMA DE CONTROL DE EMISIONES (OPCIONAL)

El sistema de control de emisiones del vehículo está cubierto por una garantía escrita limitada. Compruebe la información de garantía incluida en los manuales de Garantía y Mantenimiento de su vehículo.

El vehículo está equipado con un sistema de control de emisiones que cumple todos los reglamentos sobre emisiones.

Existen tres sistemas de control de emisiones:

- (1) Sistema de control de emisiones del cárter del cigüeñal
- (2) Sistema evaporativo de control de emisiones
- (3) Sistema de control de emisiones del escape

Para asegurar el funcionamiento correcto del sistema de control de emisiones, se recomienda que revise y mantenga su coche un concesionario autorizado de KIA de acuerdo con el programa de mantenimiento de este manual.

### Precauciones para la prueba de revisión y mantenimiento (con el sistema de Programa de estabilidad electrónica (ESP))

- **Para impedir que se produzcan fallos de encendido durante la prueba dinamométrica, desconecte el sistema del ESP pulsando el interruptor ESP.**
- **Una vez que haya finalizado la prueba dinamométrica, vuelva a conectar el sistema ESP pulsando de nuevo el interruptor.**

### 1. Sistema de control de emisiones del cárter del cigüeñal

El sistema de ventilación positiva del cárter del cigüeñal se emplea para impedir la contaminación del aire producida por los gases de escape que salen por el cárter del cigüeñal. El sistema suministra aire limpio filtrado al cárter a través del manguito de entrada de aire. Dentro del cárter, el aire limpio se mezcla con los gases de escape y pasa después a través de la válvula PCV al sistema de inducción.

### 2. Control evaporativo de emisiones

El sistema de control evaporativo de emisiones está diseñado para impedir que escapen a la atmósfera los vapores de combustible.

### **Recipiente**

Los vapores de combustible producidos dentro del depósito se recogen y se guardan en un recipiente. Cuando el motor está en marcha, los vapores de combustible recogidos en el recipiente son arrastrados al depósito de compensación a través de la electroválvula de control de purga.

### **Electroválvula de control de purga (PCSV)**

La electroválvula de control de purga es controlada por el módulo de control del motor (ECM); cuando baja la temperatura del refrigerante del motor durante el ralentí, se cierra la PCSV de forma que el combustible evaporado no entra en el motor. Una vez que el motor está caliente durante la marcha normal, se abre la PCSV para dejar entrar el combustible evaporado en el motor.

### **3. Sistema de control de emisiones del escape**

El sistema de control de emisiones del escape es un sistema muy eficaz que controla dichas emisiones mientras mantiene unas buenas prestaciones del vehículo.

#### **Modificaciones del vehículo**

No se debe modificar el vehículo. La modificación del vehículo puede afectar a sus prestaciones, su seguridad o su duración, e incluso puede incumplir reglamentos oficiales sobre seguridad y emisiones.

Además, los daños o problemas de prestaciones que pueden producirse como consecuencia de alguna modificación pueden no estar cubiertos por la garantía.

- Si usa dispositivos electrónico no autorizados, podría causar la operación anormal del vehículo, daños en los cables, descarga de la batería o un incendio. Para su seguridad, no utilice dispositivos electrónicos no autorizados.

### **Precauciones relativas a los gases de escape del motor (monóxido de carbono)**

- El monóxido de carbono puede estar presente en los humos de escape. Por lo tanto, si percibe algún olor de gases de escape en el interior del vehículo, haga que se lo revisen y reparen inmediatamente. Siempre que sospeche que están entrando gases de escape en el vehículo, circule únicamente con las ventanillas completamente abiertas. Haga que revisen y reparen el vehículo inmediatamente.

**⚠ ADVERTENCIA - Escape**  
**Los gases del escape del motor contienen monóxido de carbono (CO). Aunque incoloro e inodoro, es peligroso y puede ser letal si se inhala. Siga las indicaciones siguientes para evitar el envenenamiento por CO.**

- No haga funcionar el motor en zonas cerradas (como garajes) más que lo estrictamente necesario para salir o entrar.
- Cuando se para el vehículo en una zona abierta durante más tiempo que el de una pequeña parada, ajuste el sistema de ventilación para que entre en el vehículo aire exterior.
- No permanezca durante largo tiempo en un vehículo estacionado o parado con el motor en marcha.
- Cuando el motor se cala o no consigue arrancar, la repetición de intentos para volver a arrancar puede dañar el sistema de control de emisiones.

### Precauciones para los convertidores catalíticos durante el funcionamiento (opcional)

#### **⚠ ADVERTENCIA - Incendio**

- **Un sistema de escape caliente puede prender fuego en objetos inflamables que se encuentren bajo el vehículo. No estacione el vehículo, utilice el ralentí o conduzca en la cercanía de objetos inflamables, como hierba, vegetación, papel, hojas, etc.**
- **El sistema de escape y el sistema del catalizador están muy calientes con el motor en marcha o inmediatamente después de pararlo. Manténgase alejado del sistema de escape y del catalizador, de lo contrario podría quemarse.**

**Asimismo, no retire el disipador de calor alrededor del sistema de escape, no selle la parte inferior del vehículo y no recubra el vehículo para el control de corrosión. Ello representaría un riesgo de incendios bajo condiciones determinadas.**

El vehículo está equipado con un dispositivo de control de emisiones provisto de un convertidor catalítico.

Por lo tanto, deben adoptarse las precauciones siguientes:

- En los motores de gasolina, utilice únicamente COMBUSTIBLE SIN PLOMO.
- No circule con el vehículo si hay indicios de mal funcionamiento del motor, como fallos de encendido o pérdida de potencia manifiesta.
- No utilice el motor de forma incorrecta o sobrepasando sus posibilidades. Son ejemplos de uso incorrecto dejarse llevar por el impulso con el motor apagado o bajar pendientes acusadas con una marcha metida y el motor apagado.
- No haga funcionar el motor con un régimen alto de ralentí durante periodos prolongados (5 minutos o más).
- No modifique ni manipule ningún componente del motor o del sistema de control de emisiones. Todas las inspecciones y ajustes debe realizarlos un concesionario autorizado de KIA.



- Evite conducir con un nivel de combustible excesivamente bajo. En caso de agotar el combustible, el motor podría fallar y el convertidor catalítico estaría sometido a una carga excesiva.

La inobservancia de estas precauciones puede traducirse en daños en el convertidor catalítico y en el vehículo. Además, dichas acciones pueden invalidar la garantía.

### ***Filtro de partículas diesel (opcional)***

El sistema del filtro de partículas diesel (DPF) elimina el humo emitido por el vehículo.

Al contrario que un filtro de aire desechable, el sistema DPF quema automáticamente (oxida) y elimina el humo acumulado según las condiciones de conducción. Es decir, el sistema de control del motor y una alta temperatura del gas de escape producen una quema activa en condiciones de conducción normales y altas, es decir que se quema y se elimina el humo acumulado.

Sin embargo, si el vehículo se sigue conduciendo con una velocidad baja, el humo acumulado no se eliminará automáticamente porque la temperatura del gas de escape es baja. En este caso, la cantidad de humo está fuera del límite de detección, el proceso de oxidación del humo que realiza el sistema de control del motor podría no tener lugar y el indicador de avería podría parpadear.

Cuando el indicador de avería parpadea, podría dejar de parpadear al conducir el vehículo a más de 60 km/h (37 mph) o con una marcha superior a la segunda con unas 1500 ~ 2000 rpm del motor durante un cierto período de tiempo (unos 25 minutos).

Si el indicador de avería sigue parpadeando a pesar de llevar a cabo estos procedimientos, lleve el coche a un distribuidor KIA autorizado y compruebe el sistema DPF. Si sigue conduciendo durante un largo período de tiempo con el indicador parpadeando, el sistema DPF podría dañarse y podría empeorarse el consumo de combustible.



### **PRECAUCIÓN**

**- Motor diesel (Si está equipado con DPF)**

***Se recomienda un diesel autorizado para la automoción en los vehículos equipados con sistema DPF. Si utiliza un combustible diesel que incluya un alto grado de azufre (más de 50 ppm de azufre) y aditivos no especificados, puede provocar daños en el sistema DPF y su vehículo podría emitir humo blanco.***

**Dimensiones / 8-2**

**Potencia de las bombillas / 8-2**

**Neumáticos y llantas / 8-3**

**Lubricantes recomendados y cantidades / 8-4**

**Número de identificación del vehículo (VIN) / 8-7**

**Etiqueta de certificación del vehículo / 8-7**

**Etiqueta de características y presiones de los  
neumáticos / 8-8**

**Número de motor / 8-8**

**Características técnicas y Información para el consumidor**

**8**

### DIMENSIONES

Item	mm (in)
Longitud total	4440 (174,8)
Anchura total	1855 (73,0)
Altura total	1635 (64,4) / 1645 (64,8)* <sup>1</sup>
Ancho de vía delantero	1614 (63,5)* <sup>1</sup> / 1607 (63,3)* <sup>3</sup> / 1596 (62,8)* <sup>4</sup>
Ancho de vía trasero	1615 (63,6)* <sup>2</sup> / 1608 (63,3)* <sup>3</sup> / 1597 (62,9)* <sup>4</sup>
Batalla	2640 (103,9)

\*<sup>1</sup> Con barras portaequipajes de techo

\*<sup>2</sup> Con la rueda 245/70R16

\*<sup>3</sup> Con la rueda 225/60R17





\*<sup>4</sup> Con la rueda 235/55R18

### POTENCIA DE LAS BOMBILLAS

Bombilla	Potencia
Faros (cortas)	55
Faros (largas)	55
Intermitentes delanteros	21
Luces de posición	5 o LED
Intermitentes laterales*	5 o LED
Luces antiniebla delanteras*	27
Luces antiniebla traseras*	21
Luces de freno y traseras	21/5
Piltoto trasero*	5
Intermitentes traseros	21 o 27
Luces de marcha atrás	16
Luz de freno superior*	5 o LED
Iluminación de la matrícula	5
Luz de mapas	6
Iluminación general	8* o 10
Luz del maletero*	10
Luz para la guantera*	5
Luces de los espejos de cortesía*	5

\* opcional

## NEUMÁTICOS Y LLANTAS

Tipo de rueda	Tamaño de los neumáticos	Tamaño de las llantas	Presión de inflado bar (psi, kPa)				Par de apriete de las tuercas kg•m (lb•pie, N•m)
			Carga normal *1 (  +  )		Carga máxima (  +  )		
			Delante	Detrás	Delante	Detrás	
Neumático normal	215/70R16	6,5Jx16	2,3 (33. 230)	2,3 (33. 230)	2,3 (33. 230)	2,3 (33. 230)	9~11 (65~79, 88~107)
	225/60R17	6,5Jx17					
	235/55R18	7,0Jx18					
Neumático de repuesto pequeño (opcional)	T155/90R16	4,0Tx16	4,2 (60. 420)	4,2 (60. 420)	4,2 (60. 420)	4,2 (60. 420)	
	T155/90D16						

### LUBRICANTES RECOMENDADOS Y CANTIDADES

Para garantizar el correcto funcionamiento y la duración del motor y la transmisión, utilice sólo lubricantes de calidad adecuada. El uso de los lubricantes adecuados mejora además la eficacia y la economía de combustible. Estos lubricantes y líquidos son los recomendados para su vehículo.

Lubricante		Volumen		Volumen Clasificación
Aceite del motor*1 *2 (Drene y rellene) Recomendado - Excepto Europa 	Motor de gasolina	1,6L	3,3 l (3,49 US qt.)	ACEA A5 o superior
		2,0L	4,1 l (4,33 US qt.)	API Service SM*3, ILSAC GF-4 o superior
		2,4L	4,6 l (4,86 US qt.)	
	Motor de diesel	con DPF *4	8,0 l (8,45 US qt.)	ACEA C3
		sin DPF *4	8,0 l (8,45 US qt.)	ACEA B4
Consumo de aceite de caja	Condiciones de conducción normales		MAX. 1 l /1500 km	-
	Condiciones de conducción severas		MAX. 1 l /1000 km	-
Líquido del cambio manual	Motor de gasolina	2,0L	2,1 l-2,2 l (2,22-2,32 US qt.)	API GL-4, SAE 75W/85
		1,6L/2,4L	1,8 l-1,9 l (1,90-2,01 US qt.)	
	Motor de diesel			
Líquido del cambio automático	Motor de gasolina		7,1 l (7,50 US qt.)	MICHANG ATF SP-IV SK ATF SP-IV NOCA ATF SP-IV ATF SP-IV originales de KIA
	Motor de diesel		7,8 l (8,24 US qt.)	
Líquido de la dirección asistida			1,0 l (1,06 US qt.)	PSF-3

\*1 Véase la viscosidad SAE recomendada en la página siguiente.

\*2 Ahora hay aceites de motor con la etiqueta "Aceite conservador de la energía". Además de otras ventajas, contribuyen al ahorro de combustible reduciendo la proporción de éste necesaria para vencer las fricciones en el interior del motor. Estas mejoras suelen ser difíciles de medir en la conducción diaria, pero al cabo de los años suponen un ahorro considerable de gastos y energía.

\*3 Si en su país no está disponible el aceite del motor SM para el mantenimiento del API, puede usar el SL para el mantenimiento del API.

\*4 Filtro de partículas Diesel

## Características técnicas y Información para el consumidor

Lubricante		Volumen		Volumen Clasificación
Refrigerant	Motor de gasolina	1,6L	6,5~6,7 l (6,87~7,08 US qt.)	Mezcla de anticongelante y agua (refrigerante de etilenglicol para el radiador de aluminio)
		2,0L	6,7~6,8 l (7,00~7,19 US qt.)	
		2,4L	6,8~7,0 l (7,19~7,40 US qt.)	
	Motor de diesel	T/M * <sup>5</sup>	8,5 l (8,98 US qt.)	
		T/A * <sup>6</sup>	8,4 l (8,88 US qt.)	
Líquido de frenos		0,7~0,8 l (0,7~0,8 US qt.)		FMVSS116 DOT-3 o DOT-4
Aceite diferencial trasero (4WD)		0,65 l ( 0,69 US qt.)		HYPOID GEAR OIL API GL-5, SAE 75W/90 (SHELL SPIRAX X o equivalente)
Aceite para la caja de transferencia (4WD)		0,6 l (0,63 US qt.)		HYPOID GEAR OIL API GL-5, SAE 75W/90 (SHELL SPIRAX X o equivalente)
Combustible		55 l (14,53 US gal.)		Consulte "Requisitos del combustible" en la sección 1.

\*<sup>5</sup> TM : Transmisión manual

\*<sup>6</sup> TA : Transmisión automática

### Viscosidad SAE recomendada

#### PRECAUCIÓN

**Antes de comprobar el nivel o de vaciar un lubricante, limpie bien la zona del tapón de llenado o vaciado o de la varilla. Esto es especialmente importante en zonas polvorientas o arenosas y cuando el vehículo circula por caminos sin asfaltar. Limpiar la zona de los tapones y varillas evita la entrada de suciedad en el motor y en otros mecanismos.**

La viscosidad del aceite del motor afecta al consumo de combustible y al funcionamiento en tiempo frío (arranque y circulación del aceite). Los aceites menos viscosos reducen el consumo de combustible y el funcionamiento en frío, pero cuando hace calor hay que usar lubricantes más viscosos. Usar aceites de viscosidad distinta de la recomendada podría dañar el motor.

Al elegir el aceite, tenga en cuenta las temperaturas a las que se verá expuesto su coche antes del siguiente cambio. Consulte la tabla siguiente para determinar la viscosidad.

		Gama de temperaturas para las viscosidades SAE								
Temperatura	°C	-30	-20	-10	0	10	20	30	40	50
	(°F)	-10	0	20	40	60	80	100	120	
Gasolina Aceite de motor *1									20W-50	
									15W-40	
									10W-30	
									5W-20 *2, 5W-30 *3	
Diésel Aceite de motor									15W-40	
									10W-30	
									5W-30	
									0W-30 / 40	

\*1 Para un mayor ahorro de combustible, se recomienda usar aceite de motor con un grado de viscosidad SAE 5W-20\*2 (API SM / ILSAC GF-4). No obstante, si el aceite de motor no se distribuye en su país, elija el adecuado basándose en la tabla de viscosidades.

\*2 En el Medio Oriente, no utilice aceite de motor con un grado de viscosidad SAE 5W-20.

\*3 En el Medio Oriente, utilice aceite de motor sólo de grado de viscosidad SAE 5W-30 (1,6 solamente)

## NÚMERO DE IDENTIFICACIÓN DEL VEHÍCULO (VIN)

Número de bastidor

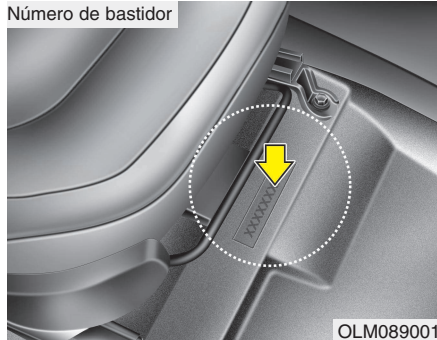

El número de identificación del vehículo (VIN) es un número de registro de su coche que figura en todos los documentos legales, de propiedad, etc.

Etiqueta de VIN (opcional)

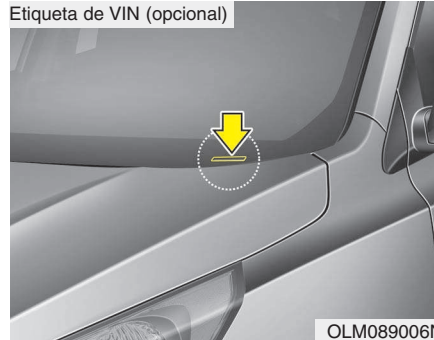

El VIN está también colocado en la placa de la parte superior del salpicadero. El número de la placa se puede ver fácilmente a través del parabrisas exterior.

## ETIQUETA DE CERTIFICACIÓN DEL VEHÍCULO

■ Tipo A

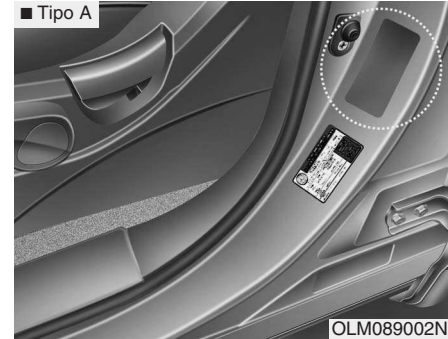

■ Tipo B

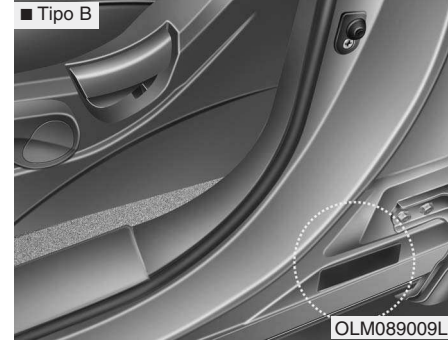

La etiqueta de certificación del vehículo situada en la columna central en el lado del conductor (o del copiloto) muestra el número de identificación del vehículo (VIN).



### ETIQUETA DE CARACTERÍSTICAS Y PRESIONES DE LOS NEUMATICOS

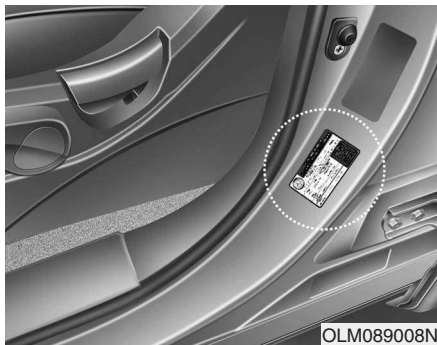

Los neumáticos montados en su vehículo se han elegido con el fin de que ofrezcan el mejor comportamiento posible en conducción normal.

La etiqueta situada en la cara exterior del montante central del lado del conductor recoge las presiones de inflado recomendadas para su coche.

### NÚMERO DE MOTOR

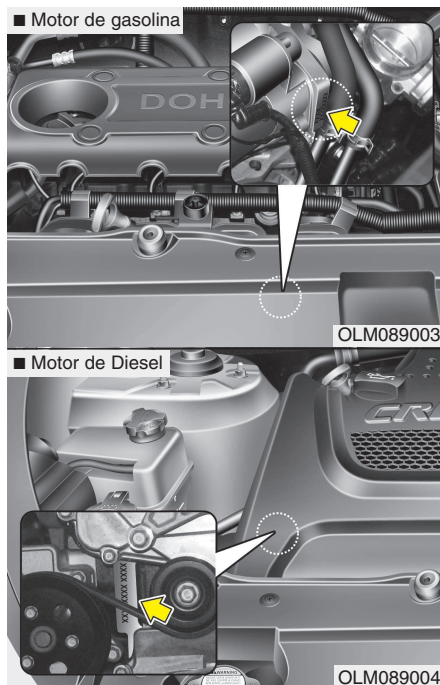

El número de motor está estampado en el bloque de cilindros, como ilustra la figura.

Índice alfabético

I

## Índice alfabético

### A

Acceso a distancia sin llaves .....	4-6
Aceite del motor .....	7-24
Airbag de cortina .....	3-60
Airbag de impacto lateral .....	3-54
Airbag del conductor .....	3-52
Airbag delantero del acompañante .....	3-52
Airbags .....	3-45
Airbag de cortina .....	3-60
Airbag de impacto lateral .....	3-54
Airbag delantero del conductor y el acompañante .....	3-52
Etiqueta de aviso de airbag .....	3-66
Piloto de aviso de airbag .....	3-48
Ajuste del asiento delantero - manual .....	3-5
Ajuste del asiento trasero .....	3-13
Ajuste del reposacabezas .....	3-8, 3-13
Alineación de las ruedas y equilibrado de los neumáticos .....	7-47
Anclajes de la alfombrilla del suelo .....	4-117
Antena .....	4-122
Antes de conducir .....	5-3
Apertura de emergencia del portón .....	4-21
Arrancar con la batería de otro vehículo .....	6-4
Arrancar empujando .....	6-5
Arranque de emergencia .....	6-4
Arrancar con la batería de otro vehículo .....	6-4
Arrancar empujando .....	6-5

Arranque del motor .....	5-6, 5-12
Asientos .....	3-2
Ajuste del asiento delantero - manual .....	3-5
Ajuste del asiento trasero .....	3-13
Ajuste del reposacabezas .....	3-8, 3-13
Bolsa en el respaldo .....	3-12
Calefacción del asiento .....	3-11
Plegado del asiento trasero .....	3-15
Reposabrazos .....	3-14
Soporte lumbar .....	3-8
Aviso de cinturón no abrochado .....	3-19
Avisos e indicadores .....	4-54

### B

Baca .....	4-120
Balaneo del vehículo .....	5-53
Batería .....	7-39
Bloqueo a prueba de niños de la puerta trasera .....	4-19
Boca de llenado de combustible .....	4-30
Bocina .....	4-40
Bolsa en el respaldo .....	3-12
Botón de bloqueo de los elevalunas .....	4-26
Botón de inicio/parada del motor .....	5-9

**C**

Cadenas	
Cadenas de neumáticos	5-58
Calefacción del asiento	3-10
Cámara de visión trasera	4-72
Cambiar una rueda	6-8
Cambio	
Cambio automático	5-19
Cambio manual	5-15
Cambio automático	5-19
Modo deportivo	5-21
Sistema de bloqueo de la llave de contacto	5-23
Sistema de bloqueo del cambio	5-22
Cambio de las ruedas	7-49
Cambio manual	5-15
Cantidades (Lubricantes)	8-4
Capó	4-28
Cenicero	4-113
Cinturón de seguridad con pretensores	3-27
Cinturones de seguridad	3-18
Cinturón con banda abdominal/de bandolera	3-20
Cinturón de seguridad con pretensores	3-27
Circular a gran velocidad	5-56
Climatizador automático	4-96
Climatizador manual	4-87
Combustible correcto	1-2
Compartimento del motor	2-4, 7-2
Compartimento portaobjetos	4-110
Cajón del maletero	4-112
Compartimento para las gafas de sol	4-111
Guantera	4-110
Portaobjetos de la consola central	4-110
Comprobación de la presión de inflado	7-44
Condiciones de conducción peligrosas	5-53
Conducciones especiales de conducción	5-53
Balanceo del vehículo	5-53
Circular a gran velocidad	5-56
Condiciones de conducción peligrosas	5-53
Conducir con lluvia	5-55
Conducir de noche	5-54
Conducir por zonas inundadas	5-55
Tome las curvas con suavidad	5-54
Conducir con lluvia	5-55
Conducir de noche	5-54
Conducir por zonas inundadas	5-55
Control de ayuda de arranque de colina (HAC)	5-43
Control de frenada cuesta abajo (DBC)	5-43
Control evaporativo de emisiones	7-85
Circular en invierno	5-57
Cadenas de neumáticos	5-58
Neumáticos de nieve	5-57
Cuadro de instrumentos	4-47
Avisos e indicadores	4-54
Cuentakilómetros parcial	4-52
Cuentakilómetros total	4-51

## Índice alfabético

Cuentarrevoluciones	4-48
Iluminación del panel de instrumentos	4-48
Indicador de combustible	4-50
Indicador de temperatura del motor	4-49
Ordenador de viaje	4-50
Velocímetro	4-48
Cuentakilómetros parcial	4-52
Cuentakilómetros total	4-51
Cuentarrevoluciones	4-48
Cuidado	
Cuidado de los neumáticos	7-42
Cuidado del exterior	7-78
Cuidado del interior	7-83
Cuidado del aspecto general	7-78
Cuidado del exterior	7-78
Cuidado del interior	7-83

## D

Deshielo de la luneta trasera	4-86
Deshielo del retrovisor exterior	4-86
Deshielo y desempañado del parabrisas	4-106
Dimensiones	8-2
Dirección asistida	4-38
Disposición del interior	2-2
Dispositivo de desescarche	4-86
Deshielo de la luneta trasera	4-86
Deshielo del retrovisor exterior	4-86
Dispositivo de nivelación de las luces	4-78

## E

El gato y las herramientas	6-7
Elemento exterior	4-120
Baca	4-120
Emergencia en carretera	6-2
Emergencia mientras conduce	6-2
Encendedor	4-113
Equipo de sonido	4-122
Antena	4-122
Controles remotos del equipo de sonido	4-123
Puerto Aux, USB e iPod	4-124
Escobillas del limpiaparabrisas	7-36
Espejo electrocrómico (ECM)	4-42
Etiqueta	
Etiqueta de aviso de airbag	3-66
Etiqueta de características y presiones de los neumáticos	8-8
Etiqueta de certificación del vehículo	8-7
Etiquetado del flanco del neumático	7-50

## F

Filtro de aire	7-32
Filtro de aire del climatizador	7-34
Filtro de combustible (para diesel)	7-31
Forma de usar este manual	1-2
Freno de estacionamiento	5-34, 7-30
Función de ahorro de batería	4-73

Funcionamiento económico.....	5-51
Fusible de memoria .....	7-57
Fusible principal y multifusible .....	7-58
Fusibles .....	7-55
Descripción del panel de fusibles y relés.....	7-59
Fusible de memoria .....	7-57
Fusible principal.....	7-58

**G**

Guantera.....	4-110
---------------	-------

**I**

Iluminación del panel de instrumentos.....	4-47
Inclinación del volante.....	4-39
Indicador de combustible.....	4-50
Indicador de temperatura del motor .....	4-49
Indicadores e avisos.....	4-54
Instrucciones manejo del vehículo .....	1-6
Intermitentes de emergencia.....	4-72
Interruptor de cierre centralizado .....	4-18

**L**

Lámparas.....	7-68
Sustitución de la lámpara de la luz antiniebla delantera .....	7-71

Sustitución de la lámpara de la luz antiniebla trasera .....	7-75
Sustitución de la lámpara de la luz de freno elevada .....	7-75
Sustitución de la lámpara de la luz de la placa de matrícula.....	7-76
Sustitución de la lámpara de la luz de posición.....	7-70
Sustitución de la lámpara de la luz interior .....	7-77
Sustitución de la lámpara del faros .....	7-69
Sustitución de la lámpara del grupo óptico posterior .....	7-73
Sustitución de la lámpara del intermitente de giro .....	7-68
Sustitución de la lámpara del intermitente lateral.....	7-72
Limpia y lavaparabrisas .....	4-79
Líquido de frenos.....	7-28
Líquido de la dirección asistida .....	7-29
Líquido del lavaparabrisas .....	7-30
Lubricantes recomendados y cantidades .....	8-4
Viscosidad SAE recomendada .....	8-6
Lubricantes y cantidades .....	8-4
Luces .....	4-73
Control de las luces .....	4-74
Dispositivo de nivelación de las luces .....	4-78
Función de ahorro de batería .....	4-73
Luces antiniebla delanteras.....	4-77
Luces de día .....	4-77
Luz antiniebla trasera.....	4-77
Luz de lectura de mapas .....	4-83
Luz del espejo de cortesía .....	4-85

## Índice alfabético

Luz del habitáculo .....	4-83
Luz del maletero .....	4-84
Luz interior .....	4-83
Luz de lectura de mapas .....	4-83
Luz del espejo de cortesía .....	4-85
Luz del habitáculo .....	4-83
Luz del maletero .....	4-84
Luz para la guantera .....	4-85
Luz para la guantera .....	4-85

### LL

Llave smart .....	4-8
Llaves .....	4-3

### M

Mantenimiento	
Explicación de los elementos de mantenimiento programado .....	7-21
Mantenimiento de los neumáticos .....	7-50
Mantenimiento por el propietario .....	7-6
Servicios de mantenimiento .....	7-4
Mantenimiento por el propietario .....	7-6
Modo deportivo .....	5-21

### N

Neumáticos de nieve .....	5-57
Neumáticos y ruedas .....	7-42, 8-3
Alineación de las ruedas y equilibrado de los neumáticos .....	7-46
Cambio de las ruedas .....	7-49
Comprobación de la presión de inflado .....	7-44
Cuidado de los neumáticos .....	7-42
Etiquetado del flanco del neumático .....	7-50
Mantenimiento de los neumáticos .....	7-50
Presiones de inflado en frío recomendadas para los neumáticos .....	7-42
Rotación de los neumáticos .....	7-46
Sustitución de los neumáticos .....	7-47
Tracción de los neumáticos .....	7-49
No arranca el motor .....	6-3
Número de identificación del vehículo (VIN) .....	8-7
Número de motor .....	8-8

### O

Ordenador de viaje .....	4-50
Otros detalles del interior .....	4-113
Anclajes de la alfombrilla del suelo .....	4-117
Cenicero .....	4-113
Encendedor .....	4-113
Parasol .....	4-114

Percha para la ropa .....4-117  
 Persiana cubreequipajes .....4-119  
 Red para el equipaje .....4-118  
 Reloj digital .....4-116  
 Sujetavaso .....4-114  
 Toma de corriente .....4-115

**P**

Parasol .....4-114  
 Persiana cubreequipajes .....4-119  
 Peso de la carga .....5-61  
 Peso del vehículo .....5-61  
     PBE (Peso bruto por eje) .....5-61  
     PBM (Peso bruto máximo del vehículo) .....5-61  
     PBME (Peso bruto máximo por eje) .....5-61  
     PBT (Peso bruto del vehículo) .....5-61  
     Peso básico en orden de marcha .....5-61  
     Peso de la carga .....5-61  
 Pinchazo .....6-7  
     Cambiar una rueda .....6-8  
     El gato y las herramientas .....6-7  
     Retirar y guardar la rueda de repuesto .....6-8  
 Plegado del asiento trasero .....3-15  
 Portaobjetos de la consola central .....4-110  
 Portón trasero .....4-20  
     Apertura de emergencia del portón .....4-21

Posiciones de la llave .....5-4  
 Potencia de las bombillas .....8-2  
 Presiones de inflado en frío recomendadas para los neumáticos .....7-42

**R**

Red para el equipaje .....4-118  
 Refrigerante del motor .....7-25  
 Reloj digital .....4-116  
 Remolque .....6-15  
     Montaje del gancho de remolque .....6-16  
     Remolque de emergencia .....6-17  
 Remolque de emergencia .....6-17  
 Reposabrazos .....3-13  
 Retrovisor exterior .....4-44  
 Retrovisor interior .....4-42  
 Retrovisores .....4-42  
     Posición día/noche del retrovisor .....4-42  
     Retrovisor electrocrómico (ECM) .....4-42  
     Retrovisor exterior .....4-44  
     Retrovisor interior .....4-42  
 Rodaje del vehículo .....1-6  
 Rueda de repuesto .....6-8  
     Retirar y guardar la rueda de repuesto .....6-8



## S

Se sobrecalienta el motor.....	6-6
Seguros de las puertas .....	4-16
Bloqueo a prueba de niños de la puerta trasera .....	4-19
Interruptor de cierre centralizado .....	4-18
Señales de giro y de cambio de carril.....	4-76
Servicio de mantenimiento .....	7-4
Servicio de mantenimiento programado.....	7-8
Servofreno.....	5-33
Símbolos indicadores del cuadro de instrumentos .....	1-7
Sistema antibloqueo de frenos (ABS) .....	5-37
Sistema antirrobo .....	4-13
Sistema de anclaje de tirante .....	3-39
Sistema de ayuda de estacionamiento trasero .....	4-69
Sistema de bloqueo de la llave de contacto.....	5-23
Sistema de bloqueo del cambio .....	5-22
Sistema de control de crucero .....	5-47
Sistema de control de emisiones .....	7-85
Control evaporativo de emisiones.....	7-85
Sistema de control de emisiones del cárter del cigüeñal .....	7-85
Sistema de control de emisiones del cárter del cigüeñal .....	7-85
Sistema de control del climatizador automático .....	4-96
Calefacción y aire acondicionado automáticos.....	4-97
Calefacción y aire acondicionado manuales.....	4-98
Sistema de control del climatizador manual .....	4-87
Aire acondicionado .....	4-92
Calefacción y aire acondicionado .....	4-87
Filtro de aire del climatizador .....	4-94
Sistema de frenos.....	5-33
Control de ayuda de arranque de colina (HAC) .....	5-43
Control de frenada cuesta abajo (DBC).....	5-43
Freno de estacionamiento.....	5-34
Programa electrónico de estabilidad (ESP) .....	5-39
Servofreno .....	5-33
Sistema antibloqueo de frenos (ABS).....	5-37
Sistema de inmovilización .....	4-4
Sistema de sujección para niños .....	3-33
Sobrecalienta.....	6-6
Soporte lumbar.....	3-8
Sujetavasos.....	4-114
Sustitución de la lámpara.....	7-68
Sustitución de la lámpara de la luz antiniebla delantera .....	7-71
Sustitución de la lámpara de la luz antiniebla trasera .....	7-75
Sustitución de la lámpara de la luz de freno elevada .....	7-75
Sustitución de la lámpara de la luz de la placa de matrícula.....	7-76
Sustitución de la lámpara de la luz de posición.....	7-70
Sustitución de la lámpara de la luz interior .....	7-77
Sustitución de la lámpara del faros.....	7-69

Sustitución de la lámpara del grupo óptico posterior .....7-73  
 Sustitución de la lámpara del intermitente de giro ...7-68  
 Sustitución de la lámpara del intermitente lateral.....7-72

**T**

Techo solar panorámico.....4-34  
 Termómetro exterior .....4-54  
 Toma de corriente .....4-115  
 Tome las curvas con suavidad .....5-54  
 Tracción en las 4 ruedas (4WD).....5-26

**V**

Velocímetro.....4-48  
 Ventanillas.....4-23  
     Bajada automática de la ventanilla .....4-25  
     Botón de bloqueo de los elevalunas.....4-26  
     Subida/bajada automática de la ventanilla.....4-25  
 Vista del panel de instrumentos.....2-3  
 Volante .....4-38  
     Bocina.....4-40  
     Dirección asistida .....4-38  
     Inclinación del volante .....4-39